



<b>Recurso de Revisión:</b>	R.R./223/2017
<b>Recurrente:</b>	
<b>Sujeto Obligado:</b>	H. Ayuntamiento de San Agustín de las Juntas

**OAXACA DE JUÁREZ, OAXACA, DOCE DE DICIEMBRE DE DOS MIL DIECISIETE.**

En ejercicio de las facultades que a esta Secretaría General de Acuerdos le otorga el Consejo General de este Órgano Garante, mediante **“ACUERDO POR EL QUE SE DELEGAN FACULTADES A LA SECRETARÍA GENERAL DE ACUERDOS PARA DAR CUMPLIMIENTO A LAS RESOLUCIONES DE LOS MEDIOS DE IMPUGNACIÓN COMPETENCIA DEL INSTITUTO DE ACCESO A LA INFORMACIÓN PÚBLICA Y PROTECCIÓN DE DATOS PERSONALES, ESTABLECIDOS EN LA LEY DE TRANSPARENCIA Y ACCESO A LA INFORMACIÓN PÚBLICA PARA EL ESTADO DE OAXACA Y EN LA LEY DE PROTECCIÓN DE DATOS PERSONALES DEL ESTADO DE OAXACA”**, aprobado en Sesión Ordinaria S.O/016/2017, el trece de noviembre de dos mil diecisiete; con fundamento en el artículo 10, fracción IV, del Reglamento Interno del Instituto de Acceso a la Información Pública y Protección de Datos Personales del Estado de Oaxaca, se

**ACUERDA:**

**Primero.** Con fecha seis de diciembre del año en que se actúa, se recibió el oficio número 0025/UTMSAJ/2017 signado por el licenciado Romeo Antonio Gutiérrez Ruiz, responsable de la Unidad de Transparencia del municipio de San Agustín de las Juntas, Oaxaca, con sus respectivos anexos, por el que informa haber dado cumplimiento a la resolución de fecha trece de noviembre de dos mil diecisiete, por lo tanto, agréguese a los autos del presente expediente para obre como corresponda.

Vista la certificación que obra agregada al expediente en foja 38, de la que se conoce que el plazo concedido al Sujeto Obligado para el efecto antes descrito, transcurrió del siete al once de diciembre del año en curso, por consiguiente, se tiene al responsable de la Unidad de Transparencia informando en tiempo el cumplimiento dado a la resolución de referencia.

**Segundo.** A efecto de estar en condiciones de garantizar el Derecho Humano de Acceso a la Información del Recurrente, establecido en el numeral 2o de la Ley de Transparencia y Acceso a la Información Pública para el Estado de Oaxaca, **dese vista** a [REDACTED] con el oficio número 0025/UTMSAJ/2017 signado por el responsable de la Unidad de Transparencia, con sus respectivos anexos; para que dentro del plazo de **CINCO DÍAS HÁBILES** contados a partir del día hábil siguiente a la notificación del presente acuerdo, manifieste lo que a su derecho legalmente convenga, respecto de la respuesta proporcionada por el Sujeto Obligado, bajo el apercibimiento que de no hacerlo y acontecido dicho plazo, este Órgano Garante acordará lo que en derecho proceda.

**Tercero.** Notifíquese a las partes.

Firma la Secretaria General de Acuerdos, asistida de la Jefa del Departamento de Ejecución de Resoluciones del Instituto de Acceso a la Información Pública y Protección de Datos Personales del Estado de Oaxaca. **Conste.**

Secretaria General de Acuerdos

Jefa del Departamento de Ejecución de Resoluciones

Lic. Beatriz Adriana Salazar Rivas

Instituto de Acceso a la Información Pública y Protección de Datos Personales del Estado de Oaxaca

Lic. Karina Osorio Girón

Secretaria General de Acuerdos



"2017, Año del Centenario de la Promulgación de la Constitución Política de los Estados Unidos Mexicanos"

Instituto de Acceso  
a la Información Pública  
y Protección de Datos Personales  
06 DIC 2017  
15:30 hrs  
**RECIBIDO**  
Secretaría General de Acuerdos

Dependencia. Unidad de Transparencia  
Sección. Información Pública  
Asunto. Solicitud.  
No. Oficio. 0025/UTMSAJ/2017

R.R 223/2017

San Agustín de las Juntas, Oaxaca. 06 de diciembre de 2017.

**C. INSTITUTO DE ACCESO  
A LA INFORMACIÓN PÚBLICA  
Y PROTECCIÓN DE DATOS PERSONALES  
DEL ESTADO DE OAXACA.  
PRESENTE.**

Con fundamento en el artículo 4, 6 fracción I, 7 fracción IV, 9, 13, 16 y 58 de la Ley de Transparencia y Acceso a la Información Pública para el Estado de Oaxaca, y en cumplimiento a la resolución emitida en fecha trece de noviembre del dos mil diecisiete informo a Usted que la Unidad de Transparencia del Municipio de San Agustín de las Juntas ha dado cabal cumplimiento a los resolutivos emanados del Recurso de Revisión promovido por [REDACTED] (FOLIO 00297417), quien solicita a lo siguiente:

**"Expediente técnico de los sanitarios públicos que incluya: Planos Arquitectónicos, planos estructurales, planos de instalaciones, análisis de mano de obra, explosión de insumos, análisis de básicos, análisis de precios unitarios, presupuesto de obra, contrato de obra, estimaciones a la fecha".**

En Cumplimiento a la Resolución emitida se requirió de forma inmediata la información señalada al área generadora como consta en el acuse de fecha 27 de noviembre del presente año dirigida al C. JOSÉ MANUEL RUIZ LARA, en donde se solicita información a efecto de dar cumplimiento en los términos expuestos por los resolutivos notificados. ANEXO 1.

En fecha 29 de noviembre de 2017 se recibió por parte de la Tesorería Municipal un CD que contiene información relativa a la solicitud de información promovida por [REDACTED] (FOLIO 00297417), a efecto de dar cumplimiento a la resolución emitida por este órgano garante del acceso a la información.

A efecto de dar cumplimiento se realizó publicación en el sistema de la información requerida por el solicitante está a su disposición en la Tesorería Municipal o la Unidad de Transparencia en la Secretaría Municipal, así mismo se pone a su disposición información digitalizada de la información requerida sin costo alguno en las áreas municipales señaladas, y del cual exhibimos una copia del CD ante este órgano y que contiene la información solicitada en el folio (FOLIO 00297417), con la cual se da cumplimiento a la Resolución Emitida.

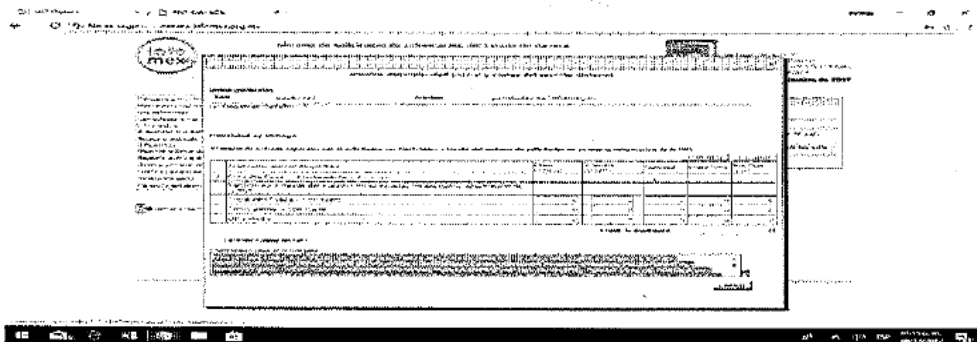

Lo que hago de su conocimiento para los efectos legales a que hay lugar. Solicitando se tenga en tiempo y forma dando cumplimiento en los términos señalados.

Sin otro particular, quedo de Usted:

ATENTAMENTE

LIC. ROMEO ANTONIO GUTIÉRREZ RUIZ  
RESPONSABLE DE LA UNIDAD DE TRANSPARENCIA  
SAN AGUSTÍN DE LAS JUNTAS, OAXACA.

Instituto de Acceso  
a la Información Pública  
y Protección de Datos Personales  
del Estado de Oaxaca  
14:53 hrs  
08 DIC 2017  
**RECIBIDO**  
Oficina de Acuerdos



"2017, Año del Centenario de la Promulgación de la Constitución Política de los Estados Unidos Mexicanos"

Dependencia. Unidad de Transparencia  
Sección. Información Pública  
Asunto. Solicitud.  
No. Oficio. 00012/UTMSAJ/2017

San Agustín de las Juntas, Oaxaca. 27 de noviembre de 2017.

**C. JOSÉ MANUEL RUIZ LARA.**  
**TESORERO MUNICIPAL DE SAN AGUSTÍN DE LAS JUNTAS.**  
**PRESENTE.**

Con fundamento en el artículo 4, 6 fracción I, 7, 9, 13, 16 y 58 de la Ley de Transparencia y Acceso a la Información Pública para el Estado de Oaxaca, informo a Usted que la Unidad de Transparencia del Municipio de San Agustín de las Juntas ha recibido solicitud de información del Solicitante: **ARTURO LARA LARA, (FOLIO 00297417)**, quien solicita a lo siguiente:

**"Expediente técnico de los sanitarios públicos que incluya: Planos Arquitectónicos, planos estructurales, planos de instalaciones, análisis de mano de obra, explosión de insumos, análisis de básicos, análisis de precios unitarios, presupuesto de obra, contrato de obra, estimaciones a la fecha".**

Se le requiere para que proporcione esta información de manera **URGENTE** a efecto de dar cumplimiento a la resolución emitida en fecha quince de noviembre por parte del Instituto de Acceso a la Información Pública y Protección de Datos Personales del Estado de Oaxaca.

Sin otro particular, quedo de Usted:

**ATENTAMENTE**

**"SUFRAGIO EFECTIVO NO REELECCIÓN"**  
**"EL RESPETO AL DERECHO AJENO ES LA PAZ"**

**LIC. ROMEO ANTONIO GUTIÉRREZ RUIZ**  
**RESPONSABLE DE LA UNIDAD DE TRANSPARENCIA**



**TESORERÍA MUNICIPAL**  
Cp. San Agustín de las Juntas,  
Dtto. Centro, Oax.  
2017-2019

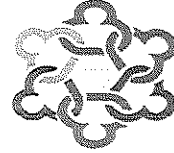

Dependencia: Tesorería Municipal.  
ASUNTO: Contestación a requerimiento de información.  
No. Oficio: S/M.

San Agustín de Las Juntas, Oaxaca, a 29 de septiembre de 2017.

**C. LIC. ROMEO ANTONIO GUTIERREZ RUIZ.**  
**RESPONSABLE DE LA UNIDAD DE TRANSPARENCIA,**  
**SAN AGUSTIN DE LAS JUNTAS.**  
**P R E S E N T E.**

Me refiero a su oficio número 00012/UTMSAJ/2017, con número de folio 00297417, de fecha 27 de noviembre del año 2017, recibido en esta Tesorería Municipal el 27 del presente mes y año, donde solicita se le proporcione información consistente en:

*“Expediente técnico de los sanitarios públicos que incluya: planos arquitectónicos, planos estructurales, planos de instalación, análisis de mano de obra, explosión de insumos, análisis de básicos, análisis de precios unitarios, presupuestos de obra, contrato de obra, estimaciones a la fecha”.*

Por lo anterior y toda vez que lo que requiere obedece a una resolución de Instituto de Acceso a la Información Pública y Protección de Datos Personales del Estado de Oaxaca (IAIP); adjunto a la presente una unida de CD con la siguiente información en formato digital: “Expediente técnico de los sanitarios públicos que incluye planos arquitectónicos, planos estructurales, planos de instalación, análisis de mano de obra, explosión de insumos, análisis de básicos, análisis de precios unitarios, presupuestos de obra, contrato de obra, estimaciones a la fecha”.

Sin otro particular y después de haber dado contestación a su requerimiento, me permito enviarle un cordial saludo

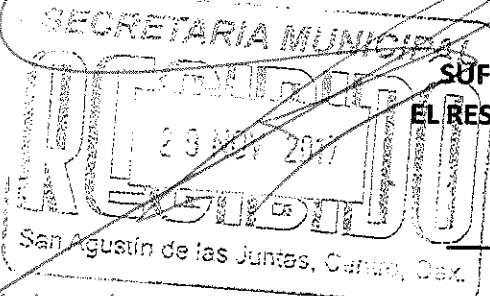

**ATENTAMENTE:**  
**SUFRAGIO EFECTIVO, NO REELECCION.**  
**EL RESPETO AL DERECHO AJENO ES LA PAZ.**

**C. JOSE MANUEL RUIZ LARA.**  
**TESORERO MUNICIPAL DE SAN AGUSTIN DE LAS JUNTAS.**



*Arch. JCD.*

**CONSTRUCCIONES GARCARR S.A. DE C.V.**

Dependencia: H. AYUNTAMIENTO CONTITUCIONAL DE SAN AGUSTIN DE LAS JUNTAS

Fecha: 10-abr-17

Obra: CONSTRUCCION DE SANITARIOS PUBLICOS EN EL MUNICIPIO DE SAN AGUSTIN DE LAS JUNTAS

Ciudad: SAN AGUSTIN DE LAS JUNTAS. OAXACA

**TABULADOR DE SALARIO BASE DE MANO DE OBRA E INTREGRACION DE SALARIOS**

Código	Concepto	Unidad	Salario Base por Jornal	Factor Salario Real	Salario Real
	<b>MANO DE OBRA</b>				
AYUB	AYUDANTE	JOR	233.00	1.629004	379.56
ELECTRICISTA	ELECTRICISTA	JOR	400.00	1.598453	639.38
ERRERO	HERRERO	JOR	400.00	1.598453	639.38
INSTA	INSTALADOR ESPECIALIZADO	JOR	400.00	1.598453	639.38
MO000008	OFICIAL ALBAÑIL	JOR	400.00	1.598453	639.38
MO000009	OFICIAL CARPINTERO OBRA NEGRA	JOR	400.00	1.598453	639.38
MO000010	FIERRERO OBRA NEGRA	JOR	400.00	1.598453	639.38
MO067	OPERADOR DE MAQUINARIA MENOR	JOR	250.00	1.624028	406.01
MOSM0001	PEON DE CONSTRUCCION	JOR	233.00	1.629004	379.56
MOSM0003	AYUDANTE "B"	JOR	233.00	1.629004	379.56
PINTOR	PINTOR	JOR	400.00	1.598453	639.38
PLOMERO	PLOMERO	JOR	400.00	1.598453	639.38
SOLDA	SOLDADOR	JOR	400.00	1.598453	639.38
VIDRIERO	VIDRIERO	JOR	350.00	1.604543	561.59

<b>CONSTRUCCIONES GARCARR S.A. DE C.V.</b>
Dependencia : H. AYUNTAMIENTO CONTITUCIONAL DE SAN AGUSTIN DE LAS JUNTAS
Obra: CONSTRUCCION DE SANITARIOS PUBLICOS EN EL MUNICIPIO DE SAN AGUSTIN DE LAS JUNTAS
Lugar: ,SAN AGUSTIN DE LAS JUNTAS, OAXACA

**ANALISIS DE BASICOS**

Código	Concepto	Unidad	Costo	cantidad	Importe	%
	Análisis: 1:5      Unidad: M3					
	MORTERO CEMENTO ARENA 1:5					
<b>MATERIALES</b>						
MAGR0002	ARENA	M3	\$350.00	1.220000	\$427.00	28.00%
AGUA	AGUA	M3	\$60.00	0.300000	\$18.00	1.18%
CEMP	CEMENTO PORTLAND	TON	\$3,000.00	0.360000	\$1,080.00	70.82%
	Subtotal: MATERIALES				<b>\$1,525.00</b>	100.00%
	Costo directo				<b>\$1,525.00</b>	
	(* UN MIL QUINIENTOS VEINTICINCO PESOS 00/100 M.N. *)					

**CONSTRUCCIONES GARCARR S.A. DE C.V.**

Dependencia : H. AYUNTAMIENTO CONTITUCIONAL DE SAN AGUSTIN DE LAS JUNTAS

Obra: CONSTRUCCION DE SANITARIOS PUBLICOS EN EL MUNICIPIO DE SAN AGUSTIN DE LAS JUNTAS

Lugar: ,SAN AGUSTIN DE LAS JUNTAS, OAXACA

**ANALISIS DE BASICOS**

Código	Concepto	Unidad	Costo	cantidad	Importe	%
--------	----------	--------	-------	----------	---------	---

Análisis: 2002      Unidad: M2

PLANTILLA DE CONCRETO F'C=100 kg/cm2 DE RESISTENCIA NORMAL Y TAMAÑO MAXIMO DEL AGREGADO DE 3/4" HECHO EN OBRA DE 5.0 cms. DE ESPESOR.

**MANO DE OBRA**

CUAD0012	ALBAÑIL + AYUDANTE B	JOR	\$1,049.51 /	25.000000	\$41.98	33.34%
Subtotal: MANO DE OBRA					<u>\$41.98</u>	33.34%

**BASICOS**

CBA00005	CONCRETO Fc=100KG/CM2.	M3	\$1,462.23	0.055000	\$80.42	63.86%
CBA00010	CIMBRA LIMITE LOSA DE PISO	M2	\$35.30	0.100000	\$3.53	2.80%
Subtotal: BASICOS					<u>\$83.95</u>	66.66%
Costo directo					<u>\$125.93</u>	

(\* CIENTO VEINTICINCO PESOS 93/100 M.N. \*)



**CONSTRUCCIONES GARCARR S.A. DE C.V.**

Dependencia : H. AYUNTAMIENTO CONTITUCIONAL DE SAN AGUSTIN DE LAS JUNTAS

Obra: CONSTRUCCION DE SANITARIOS PUBLICOS EN EL MUNICIPIO DE SAN AGUSTIN DE LAS JUNTAS

Lugar: ,SAN AGUSTIN DE LAS JUNTAS, OAXACA

**ANALISIS DE BASICOS**

Código	Concepto	Unidad	Costo	cantidad	Importe	%
--------	----------	--------	-------	----------	---------	---

Análisis: 21201 21201      Unidad: KG

ACERO REFUERZO CON ALAMBRON Fy=2530 KG/CM2., INCL. SUMINISTRO, HABILITADO Y ARMADO, TRASLAPES, GANCHOS, SILLETA Y DESPERDICIO.

**MATERIALES**

MAAC0001	ACERO DE REFUERZO DE 1/4" (No.2)	KG	\$12.00	1.050000	\$12.60	60.00%
AL18	ALAMBRE RECOCIDO No. 18	KG	\$14.00	0.100000	\$1.40	6.67%
Subtotal: MATERIALES					<b>\$14.00</b>	66.67%

**MANO DE OBRA**

CUAD0004	OFC.FIERRERO.+ AYUD.B	JOR	\$1,049.51 /	150.000000	\$7.00	33.33%
Subtotal: MANO DE OBRA					<b>\$7.00</b>	33.33%
Costo directo					<b>\$21.00</b>	
(* VEINTIUN PESOS 00/100 M.N. *)						

**CONSTRUCCIONES GARCARR S.A. DE C.V.**

Dependencia : H. AYUNTAMIENTO CONTITUCIONAL DE SAN AGUSTIN DE LAS JUNTAS

Obra: CONSTRUCCION DE SANITARIOS PUBLICOS EN EL MUNICIPIO DE SAN AGUSTIN DE LAS JUNTAS

Lugar: SAN AGUSTIN DE LAS JUNTAS, OAXACA

**ANALISIS DE BASICOS**

Código	Concepto	Unidad	Costo	cantidad	Importe	%
--------	----------	--------	-------	----------	---------	---

Análisis: 21203 21203      Unidad: KG

ACERO DE REFUERZO CON VARILLA #3 F'y=4200 KG/CM2, INCL. SUMINISTRO, HABILITADO, ARMADO, TRASLAPES, GANCHOS, SILLETA Y DESPERDICIO.

**MATERIALES**

MAAC0064	ACERO DE REFUERZO No. 3	KG	\$12.00	1.050000	\$12.60	58.12%
MAAC01	ALAMBRE RECOCIDO	KG	\$14.00	0.100000	\$1.40	6.46%
Subtotal: MATERIALES					<u>\$14.00</u>	64.58%

**MANO DE OBRA**

CUAD0004	OFC.FIERRERO.+ AYUD.B	JOR	\$1,049.51	0.007319	\$7.68	35.42%
Subtotal: MANO DE OBRA					<u>\$7.68</u>	35.42%
Costo directo					<u>\$21.68</u>	
(* VEINTIUN PESOS 68/100 M.N. *)						

**CONSTRUCCIONES GARCARR S.A. DE C.V.**

Dependencia : H. AYUNTAMIENTO CONTITUCIONAL DE SAN AGUSTIN DE LAS JUNTAS

Obra: CONSTRUCCION DE SANITARIOS PUBLICOS EN EL MUNICIPIO DE SAN AGUSTIN DE LAS JUNTAS

Lugar: .SAN AGUSTIN DE LAS JUNTAS, OAXACA

**ANALISIS DE BASICOS**

Código	Concepto	Unidad	Costo	cantidad	Importe	%
--------	----------	--------	-------	----------	---------	---

Análisis: 21204      Unidad: KG

ACERO DE REFUERZO CON VARILLA #4 Fy=4200 KG/CM2, INCL. SUMINISTRO, HABILITADO, ARMADO, TRASLAPES, GANCHOS, SILLETA Y DESPERDICIO.

**MATERIALES**

MAAC05	ACERO DE REF DEL NUMERO 4	KG	\$12.00	1.050000	\$12.60	60.00%
AL18	ALAMBRE RECOCIDO No. 18	KG	\$14.00	0.100000	\$1.40	6.67%
Subtotal: MATERIALES					<u>\$14.00</u>	66.67%

**MANO DE OBRA**

CUAD0004	OFC.FIERRERO.+ AYUD.B	JOR	\$1,049.51 /	150.000000	\$7.00	33.33%
Subtotal: MANO DE OBRA					<u>\$7.00</u>	33.33%
Costo directo					<u>\$21.00</u>	
(* VEINTIUN PESOS 00/100 M.N. *)						

**CONSTRUCCIONES GARCARR S.A. DE C.V.**

Dependencia : H. AYUNTAMIENTO CONTITUCIONAL DE SAN AGUSTIN DE LAS JUNTAS

Obra: CONSTRUCCION DE SANITARIOS PUBLICOS EN EL MUNICIPIO DE SAN AGUSTIN DE LAS JUNTAS

Lugar: SAN AGUSTIN DE LAS JUNTAS, OAXACA

**ANALISIS DE BASICOS**

Código	Concepto	Unidad	Costo	cantidad	Importe	%
--------	----------	--------	-------	----------	---------	---

Análisis: 3003      Unidad: M2

MURO DE 14 cms. DE ESPESOR DE TABIQUE CEMENTO DE 10X14X28 cms. ACABADO COMUN, ASENTADO CON MORTERO CEMENTO-ARENA 1:5 INCLUYE MATERIAL, MANO DE OBRA, HERRAMIENTA, EQUIPO Y DESPERDICIO

**MATERIALES**

MATBQ006	TABICON PESADO CONCRETO 10 X 14 X28	PZA	\$4.00	32.000000	\$128.00	39.55%
Subtotal: MATERIALES					<u>\$128.00</u>	39.55%

**MANO DE OBRA**

CUAD0002	ALBANIL + PEON	JOR	\$1,049.51 /	7.000000	\$149.93	46.32%
Subtotal: MANO DE OBRA					<u>\$149.93</u>	46.32%

**BASICOS**

1:5	MORTERO CEMENTO ARENA 1:5	M3	\$1,525.00	0.030000	\$45.75	14.13%
Subtotal: BASICOS					<u>\$45.75</u>	14.13%
Costo directo					<u>\$323.68</u>	

(\* TRESCIENTOS VEINTITRES PESOS 68/100 M.N. \*)

**CONSTRUCCIONES GARCARR S.A. DE C.V.**

Dependencia : H. AYUNTAMIENTO CONTITUCIONAL DE SAN AGUSTIN DE LAS JUNTAS

Obra: CONSTRUCCION DE SANITARIOS PUBLICOS EN EL MUNICIPIO DE SAN AGUSTIN DE LAS JUNTAS

Lugar: .SAN AGUSTIN DE LAS JUNTAS, OAXACA

**ANALISIS DE BASICOS**

Código	Concepto	Unidad	Costo	cantidad	Importe	%
--------	----------	--------	-------	----------	---------	---

Análisis: 3008

Unidad: M2

APLANADO DE MORTERO C-A 1:5 ACABADO EN FINA, EN MUROS DE 1.5 cms. DE ESPESOR, INCLUYE: MATERIALES, PLOMO NIVEL, REGLA, PICADO Y RECORTES

**MATERIALES**

ANDA	ANDAMIO	USO	\$8.00	0.500000	\$4.00	2.49%
Subtotal: MATERIALES					<u>\$4.00</u>	2.49%

**MANO DE OBRA**

CUAD0012	ALBAÑIL + AYUDANTE B	JOR	\$1,049.51 /	8.000000	\$131.19	81.81%
Subtotal: MANO DE OBRA					<u>\$131.19</u>	81.81%

**BASICOS**

1:5	MORTERO CEMENTO ARENA 1:5	M3	\$1,525.00	0.016500	\$25.16	15.69%
Subtotal: BASICOS					<u>\$25.16</u>	15.69%
Costo directo					<u>\$160.35</u>	

(\* CIENTO SESENTA PESOS 35/100 M.N. \*)

**CONSTRUCCIONES GARCARR S.A. DE C.V.**

Dependencia : H. AYUNTAMIENTO CONTITUCIONAL DE SAN AGUSTIN DE LAS JUNTAS

Obra: CONSTRUCCION DE SANITARIOS PUBLICOS EN EL MUNICIPIO DE SAN AGUSTIN DE LAS JUNTAS

Lugar: .SAN AGUSTIN DE LAS JUNTAS, OAXACA

**ANALISIS DE BASICOS**

Código	Concepto	Unidad	Costo	cantidad	Importe	%
--------	----------	--------	-------	----------	---------	---

**Análisis: 62206      Unidad: M2**

CIMBRA ACABADO COMUN CON MADERA DE PINO, INCLUYE: MATERIAL Y MANO DE OBRA

**MATERIALES**

CLA212	CLAVO DE 2 1/2 A 3 1/2"	KG	\$15.00	0.200000	\$3.00	1.45%
MAMAD057	MADERA ASERRADA DE PINO DE 3 A	PT	\$12.00	5.000000	\$60.00	29.08%
DIESEL	DIESEL	LTO	\$12.00	0.200000	\$2.40	1.16%
MAAC01	ALAMBRE RECOCIDO	KG	\$14.00	0.200000	\$2.80	1.36%
Subtotal: MATERIALES					<b>\$68.20</b>	33.06%

**MANO DE OBRA**

CUAD0003	CARPINTERO O.N.+ AYUDANTE A	JOR	\$828.58 /	6.000000	\$138.10	66.94%
Subtotal: MANO DE OBRA					<b>\$138.10</b>	66.94%
Costo directo					<b>\$206.30</b>	

(\* DOSCIENTOS SEIS PESOS 30/100 M.N. \*)

**CONSTRUCCIONES GARCARR S.A. DE C.V.**

Dependencia : H. AYUNTAMIENTO CONTITUCIONAL DE SAN AGUSTIN DE LAS JUNTAS

Obra: CONSTRUCCION DE SANITARIOS PUBLICOS EN EL MUNICIPIO DE SAN AGUSTIN DE LAS JUNTAS

Lugar: ,SAN AGUSTIN DE LAS JUNTAS, OAXACA

**ANALISIS DE BASICOS**

Código	Concepto	Unidad	Costo	cantidad	Importe	%
--------	----------	--------	-------	----------	---------	---

Análisis: CBA00005      Unidad: M3  
 CONCRETO Fc=100KG/CM2.

**MATERIALES**

CEMP	CEMENTO PORTLAND	TON	\$3,000.00	0.248200	\$744.60	50.92%
ARENA	ARENA	M3	\$350.00	0.489200	\$171.22	11.71%
GRAVA	GRAVA	M3	\$400.00	0.592000	\$236.80	16.19%
AGUA	AGUA	M3	\$60.00	0.244600	\$14.68	1.00%
Subtotal: MATERIALES					<b>\$1,167.30</b>	79.83%

**MANO DE OBRA**

CUAD0005	ALBAÑIL + 7 AYUDANTE	JOR	\$4,285.19	0.055500	\$237.83	16.26%
Subtotal: MANO DE OBRA					<b>\$237.83</b>	16.26%

**EQUIPO Y HERRAMIENTA**

EQ000003	REVOLVEDORA CIPSA PARA CONCRETO DE 1 HR SACO		\$114.19	0.500000	\$57.10	3.90%
Subtotal: EQUIPO Y HERRAMIENTA					<b>\$57.10</b>	3.90%
Costo directo					<b>\$1,462.23</b>	

(\* UN MIL CUATROCIENTOS SESENTA Y DOS PESOS 23/100 M.N. \*)

**CONSTRUCCIONES GARCARR S.A. DE C.V.**

Dependencia : H. AYUNTAMIENTO CONTITUCIONAL DE SAN AGUSTIN DE LAS JUNTAS

Obra: CONSTRUCCION DE SANITARIOS PUBLICOS EN EL MUNICIPIO DE SAN AGUSTIN DE LAS JUNTAS

Lugar: SAN AGUSTIN DE LAS JUNTAS, OAXACA

**ANALISIS DE BASICOS**

Código	Concepto	Unidad	Costo	cantidad	Importe	%
--------	----------	--------	-------	----------	---------	---

Análisis: CBA00006      Unidad: M3  
 CONCRETO Fc=150KG/CM2.

**MATERIALES**

CEMP	CEMENTO PORTLAND	TON	\$3,000.00	0.300000	\$900.00	52.30%
MAGR0002	ARENA	M3	\$350.00	0.483700	\$169.30	9.84%
MAGR0003	GRAVA	M3	\$400.00	0.586600	\$234.64	13.63%
AGUA	AGUA	M3	\$60.00	0.234700	\$14.08	0.82%
Subtotal: MATERIALES					<b>\$1,318.02</b>	76.59%

**MANO DE OBRA**

CUAD0005	ALBAÑIL + 7 AYUDANTE	JOR	\$4,285.19	0.080692	\$345.78	20.09%
Subtotal: MANO DE OBRA					<b>\$345.78</b>	20.09%

**EQUIPO Y HERRAMIENTA**

EQ000003	REVOLVEDORA CIPSA PARA CONCRETO DE 1 HR SACO		\$114.19	0.500000	\$57.10	3.32%
Subtotal: EQUIPO Y HERRAMIENTA					<b>\$57.10</b>	3.32%
Costo directo					<b>\$1,720.90</b>	

(\* UN MIL SETECIENTOS VEINTE PESOS 90/100 M.N. \*)



**CONSTRUCCIONES GARCARR S.A. DE C.V.**

Dependencia : H. AYUNTAMIENTO CONTITUCIONAL DE SAN AGUSTIN DE LAS JUNTAS

Obra: CONSTRUCCION DE SANITARIOS PUBLICOS EN EL MUNICIPIO DE SAN AGUSTIN DE LAS JUNTAS

Lugar: .SAN AGUSTIN DE LAS JUNTAS, OAXACA

**ANALISIS DE BASICOS**

Código	Concepto	Unidad	Costo	cantidad	Importe	%
--------	----------	--------	-------	----------	---------	---

Análisis: CBA00010      Unidad: M2

CIMBRA LIMITE LOSA DE PISO

**MATERIALES**

AL18	ALAMBRE RECOCIDO No. 18	KG	\$14.00	0.100000	\$1.40	3.97%
MA3	MADERA DE PINO DE 3 EN DUELA 1 1/2X2"	PT	\$12.00	2.500000	\$30.00	84.99%
CLA212	CLAVO DE 2 1/2 A 3 1/2"	KG	\$15.00	0.100000	\$1.50	4.25%
MADIE	DIESEL	LTO	\$12.00	0.200000	\$2.40	6.80%
Subtotal: MATERIALES					<u>\$35.30</u>	100.00%
Costo directo					<u>\$35.30</u>	
(* TREINTA Y CINCO PESOS 30/100 M.N. *)						

**CONSTRUCCIONES GARCARR S.A. DE C.V.**

Dependencia : H. AYUNTAMIENTO CONTITUCIONAL DE SAN AGUSTIN DE LAS JUNTAS

Obra: CONSTRUCCION DE SANITARIOS PUBLICOS EN EL MUNICIPIO DE SAN AGUSTIN DE LAS JUNTAS

Lugar: ,SAN AGUSTIN DE LAS JUNTAS, OAXACA

**ANALISIS DE BASICOS**

Código	Concepto	Unidad	Costo	cantidad	Importe	%
Análisis: CBA00029      Unidad: M3						
CONCRETO Fc=250KG/CM2						
<b>MATERIALES</b>						
MAAG0001	CEMENTO PORTLAND	TON	\$2,400.00	0.450000	\$1,080.00	55.28%
MAGR0002	ARENA	M3	\$350.00	0.535000	\$187.25	9.58%
MAGR0003	GRAVA	M3	\$400.00	0.637000	\$254.80	13.04%
MAGR0001	AGUA	M3	\$60.00	0.240000	\$14.40	0.74%
Subtotal: MATERIALES					<b>\$1,536.45</b>	78.65%
<b>MANO DE OBRA</b>						
CUAD0005	ALBAÑIL + 7 AYUDANTE	JOR	\$4,285.19	0.084019	\$360.04	18.43%
Subtotal: MANO DE OBRA					<b>\$360.04</b>	18.43%
<b>EQUIPO Y HERRAMIENTA</b>						
EQ000003	REVOLVEDORA CIPSA PARA CONCRETO DE 1 HR SACO		\$114.19	0.500000	\$57.10	2.92%
Subtotal: EQUIPO Y HERRAMIENTA					<b>\$57.10</b>	2.92%
Costo directo					<b>\$1,953.59</b>	
(* UN MIL NOVECIENTOS CINCUENTA Y TRES PESOS 59/100 M.N. *)						

**CONSTRUCCIONES GARCARR S.A. DE C.V.**

Dependencia : H. AYUNTAMIENTO CONTITUCIONAL DE SAN AGUSTIN DE LAS JUNTAS

Obra: CONSTRUCCION DE SANITARIOS PUBLICOS EN EL MUNICIPIO DE SAN AGUSTIN DE LAS JUNTAS

Lugar: ,SAN AGUSTIN DE LAS JUNTAS, OAXACA

**ANALISIS DE BASICOS**

Código	Concepto	Unidad	Costo	cantidad	Importe	%
--------	----------	--------	-------	----------	---------	---

Análisis: CUAD0001      Unidad: JOR  
AYUDANTE

**MANO DE OBRA**

MOSM0001	PEON DE CONSTRUCCION	JOR	\$379.56	1.000000	\$379.56	97.09%
Subtotal: MANO DE OBRA					<u>\$379.56</u>	97.09%

**EQUIPO Y HERRAMIENTA**

%MO00001	HERRAMIENTA MENOR	%MO	\$379.56	0.030000	\$11.39	2.91%
Subtotal: EQUIPO Y HERRAMIENTA					<u>\$11.39</u>	2.91%

Costo directo

\$390.95

(\* TRESCIENTOS NOVENTA PESOS 95/100 M.N. \*)

**CONSTRUCCIONES GARCARR S.A. DE C.V.**

Dependencia : H. AYUNTAMIENTO CONTITUCIONAL DE SAN AGUSTIN DE LAS JUNTAS

Obra: CONSTRUCCION DE SANITARIOS PUBLICOS EN EL MUNICIPIO DE SAN AGUSTIN DE LAS JUNTAS

Lugar: ,SAN AGUSTIN DE LAS JUNTAS, OAXACA

**ANALISIS DE BASICOS**

Código	Concepto	Unidad	Costo	cantidad	Importe	%
--------	----------	--------	-------	----------	---------	---

Análisis: CUAD0002      Unidad: JOR  
ALBANIL + PEON

**MANO DE OBRA**

MOSM0001	PEON DE CONSTRUCCION	JOR	\$379.56	1.000000	\$379.56	36.17%
MO000008	OFICIAL ALBAÑIL	JOR	\$639.38	1.000000	\$639.38	60.92%
	Subtotal: MANO DE OBRA				<u>\$1,018.94</u>	97.09%

**EQUIPO Y HERRAMIENTA**

%MO00001	HERRAMIENTA MENOR	%MO	\$1,018.94	0.030000	\$30.57	2.91%
	Subtotal: EQUIPO Y HERRAMIENTA				<u>\$30.57</u>	2.91%
	Costo directo				<u>\$1,049.51</u>	

(\* UN MIL CUARENTA Y NUEVE PESOS 51/100 M.N. \*)

**CONSTRUCCIONES GARCARR S.A. DE C.V.**

Dependencia : H. AYUNTAMIENTO CONTITUCIONAL DE SAN AGUSTIN DE LAS JUNTAS

Obra: CONSTRUCCION DE SANITARIOS PUBLICOS EN EL MUNICIPIO DE SAN AGUSTIN DE LAS JUNTAS

Lugar: SAN AGUSTIN DE LAS JUNTAS, OAXACA

**ANALISIS DE BASICOS**

Código	Concepto	Unidad	Costo	cantidad	Importe	%
--------	----------	--------	-------	----------	---------	---

Análisis: CUAD0003      Unidad: JOR  
 CARPINTERO O.N.+ AYUDANTE A

**MANO DE OBRA**

MO000009	OFICIAL CARPINTERO OBRA NEGRA	JOR	\$639.38	1.000000	\$639.38	77.17%
MOSM0003	AYUDANTE "B"	JOR	\$379.56	0.300000	\$113.87	13.74%
Subtotal: MANO DE OBRA					<b>\$753.25</b>	90.91%

**EQUIPO Y HERRAMIENTA**

%MO00001	HERRAMIENTA MENOR	%MO	\$753.25	0.100000	\$75.33	9.09%
Subtotal: EQUIPO Y HERRAMIENTA					<b>\$75.33</b>	9.09%
Costo directo					<b>\$828.58</b>	

(\* OCHOCIENTOS VEINTIOCHO PESOS 58/100 M.N. \*)

**CONSTRUCCIONES GARCARR S.A. DE C.V.**

Dependencia : H. AYUNTAMIENTO CONTITUCIONAL DE SAN AGUSTIN DE LAS JUNTAS

Obra: CONSTRUCCION DE SANITARIOS PUBLICOS EN EL MUNICIPIO DE SAN AGUSTIN DE LAS JUNTAS

Lugar: SAN AGUSTIN DE LAS JUNTAS, OAXACA

**ANALISIS DE BASICOS**

Código	Concepto	Unidad	Costo	cantidad	Importe	%
--------	----------	--------	-------	----------	---------	---

Análisis: CUAD0004      Unidad: JOR  
 OFC.FIERRERO.+ AYUD.B

**MANO DE OBRA**

MO000010	FIERRERO OBRA NEGRA	JOR	\$639.38	1.000000	\$639.38	60.92%
MOSM0003	AYUDANTE "B"	JOR	\$379.56	1.000000	\$379.56	36.17%
Subtotal: MANO DE OBRA					<b>\$1,018.94</b>	97.09%

**EQUIPO Y HERRAMIENTA**

%MO00001	HERRAMIENTA MENOR	%MO	\$1,018.94	0.030000	\$30.57	2.91%
Subtotal: EQUIPO Y HERRAMIENTA					<b>\$30.57</b>	2.91%

Costo directo

**\$1,049.51**

(\* UN MIL CUARENTA Y NUEVE PESOS 51/100 M.N. \*)

**CONSTRUCCIONES GARCARR S.A. DE C.V.**

Dependencia : H. AYUNTAMIENTO CONTITUCIONAL DE SAN AGUSTIN DE LAS JUNTAS

Obra: CONSTRUCCION DE SANITARIOS PUBLICOS EN EL MUNICIPIO DE SAN AGUSTIN DE LAS JUNTAS

Lugar: ,SAN AGUSTIN DE LAS JUNTAS. OAXACA

**ANALISIS DE BASICOS**

Código	Concepto	Unidad	Costo	cantidad	Importe	%
--------	----------	--------	-------	----------	---------	---

Análisis: CUAD0005      Unidad: JOR  
 ALBAÑIL + 7 AYUDANTE

**MANO DE OBRA**

MO000008	OFICIAL ALBAÑIL	JOR	\$639.38	1.000000	\$639.38	14.92%
MOSM0001	PEON DE CONSTRUCCION	JOR	\$379.56	7.000000	\$2,656.92	62.00%
	Subtotal: MANO DE OBRA				<u>\$3,296.30</u>	76.92%

**EQUIPO Y HERRAMIENTA**

%MO00001	HERRAMIENTA MENOR	%MO	\$3,296.30	0.300000	\$988.89	23.08%
	Subtotal: EQUIPO Y HERRAMIENTA				<u>\$988.89</u>	23.08%
	Costo directo				<u>\$4,285.19</u>	

(\* CUATRO MIL DOSCIENTOS OCHENTA Y CINCO PESOS 19/100 M.N. \*)

**CONSTRUCCIONES GARCARR S.A. DE C.V.**

Dependencia : H. AYUNTAMIENTO CONTITUCIONAL DE SAN AGUSTIN DE LAS JUNTAS

Obra: CONSTRUCCION DE SANITARIOS PUBLICOS EN EL MUNICIPIO DE SAN AGUSTIN DE LAS JUNTAS

Lugar: .SAN AGUSTIN DE LAS JUNTAS. OAXACA

**ANALISIS DE BASICOS**

Código	Concepto	Unidad	Costo	cantidad	Importe	%
--------	----------	--------	-------	----------	---------	---

Análisis: CUAD0007      Unidad: JOR  
 PINTOR + AYUDANTE

**MANO DE OBRA**

PINTOR	PINTOR	JOR	\$639.38	1.000000	\$639.38	60.92%
AYUB	AYUDANTE	JOR	\$379.56	1.000000	\$379.56	36.17%
Subtotal: MANO DE OBRA					<b>\$1,018.94</b>	97.09%

**EQUIPO Y HERRAMIENTA**

%MO00001	HERRAMIENTA MENOR	%MO	\$1,018.94	0.030000	\$30.57	2.91%
Subtotal: EQUIPO Y HERRAMIENTA					<b>\$30.57</b>	2.91%
Costo directo					<b>\$1,049.51</b>	

(\* UN MIL CUARENTA Y NUEVE PESOS 51/100 M.N. \*)



**CONSTRUCCIONES GARCARR S.A. DE C.V.**

Dependencia : H. AYUNTAMIENTO CONTITUCIONAL DE SAN AGUSTIN DE LAS JUNTAS

Obra: CONSTRUCCION DE SANITARIOS PUBLICOS EN EL MUNICIPIO DE SAN AGUSTIN DE LAS JUNTAS

Lugar: SAN AGUSTIN DE LAS JUNTAS, OAXACA

**ANALISIS DE BASICOS**

Código	Concepto	Unidad	Costo	cantidad	Importe	%
--------	----------	--------	-------	----------	---------	---

Análisis: CUAD0010      Unidad: JOR  
ELECTRICISTA + AYUDANTE B

**MANO DE OBRA**

ELECTRICISTA	ELECTRICISTA	JOR	\$639.38	1.000000	\$639.38	60.92%
AYUB	AYUDANTE	JOR	\$379.56	1.000000	\$379.56	36.17%
Subtotal: MANO DE OBRA					<b>\$1,018.94</b>	97.09%

**EQUIPO Y HERRAMIENTA**

%MO00001	HERRAMIENTA MENOR	%MO	\$1,018.94	0.030000	\$30.57	2.91%
Subtotal: EQUIPO Y HERRAMIENTA					<b>\$30.57</b>	2.91%
Costo directo					<b>\$1,049.51</b>	

(\* UN MIL CUARENTA Y NUEVE PESOS 51/100 M.N. \*)

**CONSTRUCCIONES GARCARR S.A. DE C.V.**

Dependencia : H. AYUNTAMIENTO CONTITUCIONAL DE SAN AGUSTIN DE LAS JUNTAS

Obra: CONSTRUCCION DE SANITARIOS PUBLICOS EN EL MUNICIPIO DE SAN AGUSTIN DE LAS JUNTAS

Lugar: .SAN AGUSTIN DE LAS JUNTAS, OAXACA

**ANALISIS DE BASICOS**

Código	Concepto	Unidad	Costo	cantidad	Importe	%
--------	----------	--------	-------	----------	---------	---

Análisis: CUAD0011      Unidad: JOR

PLOMERO + AYUDANTE

**MANO DE OBRA**

PLOMERO	PLOMERO	JOR	\$639.38	1.000000	\$639.38	60.92%
AYUB	AYUDANTE	JOR	\$379.56	1.000000	\$379.56	36.17%
Subtotal: MANO DE OBRA					<b>\$1,018.94</b>	97.09%

**EQUIPO Y HERRAMIENTA**

%MO00001	HERRAMIENTA MENOR	%MO	\$1,018.94	0.030000	\$30.57	2.91%
Subtotal: EQUIPO Y HERRAMIENTA					<b>\$30.57</b>	2.91%
Costo directo					<b>\$1,049.51</b>	

(\* UN MIL CUARENTA Y NUEVE PESOS 51/100 M.N. \*)

**CONSTRUCCIONES GARCARR S.A. DE C.V.**

Dependencia : H. AYUNTAMIENTO CONTITUCIONAL DE SAN AGUSTIN DE LAS JUNTAS

Obra: CONSTRUCCION DE SANITARIOS PUBLICOS EN EL MUNICIPIO DE SAN AGUSTIN DE LAS JUNTAS

Lugar: ,SAN AGUSTIN DE LAS JUNTAS, OAXACA

**ANALISIS DE BASICOS**

Código	Concepto	Unidad	Costo	cantidad	Importe	%
--------	----------	--------	-------	----------	---------	---

Análisis: CUAD0012      Unidad: JOR  
 ALBAÑIL + AYUDANTE B

**MANO DE OBRA**

MO000008	OFICIAL ALBAÑIL	JOR	\$639.38	1.000000	\$639.38	60.92%
MOSM0003	AYUDANTE "B"	JOR	\$379.56	1.000000	\$379.56	36.17%
Subtotal: MANO DE OBRA					<b>\$1,018.94</b>	97.09%

**EQUIPO Y HERRAMIENTA**

%MO00001	HERRAMIENTA MENOR	%MO	\$1,018.94	0.030000	\$30.57	2.91%
Subtotal: EQUIPO Y HERRAMIENTA					<b>\$30.57</b>	2.91%
Costo directo					<b>\$1,049.51</b>	

(\* UN MIL CUARENTA Y NUEVE PESOS 51/100 M.N. \*)

**CONSTRUCCIONES GARCARR S.A. DE C.V.**

Dependencia : H. AYUNTAMIENTO CONTITUCIONAL DE SAN AGUSTIN DE LAS JUNTAS

Obra: CONSTRUCCION DE SANITARIOS PUBLICOS EN EL MUNICIPIO DE SAN AGUSTIN DE LAS JUNTAS

Lugar: ,SAN AGUSTIN DE LAS JUNTAS, OAXACA

**ANALISIS DE BASICOS**

Código	Concepto	Unidad	Costo	cantidad	Importe	%
--------	----------	--------	-------	----------	---------	---

Análisis: CUAD0015      Unidad: JOR  
SOLDADOR + AYUDANTE

**MANO DE OBRA**

SOLDA	SOLDADOR	JOR	\$639.38	1.000000	\$639.38	60.92%
MOSM0003	AYUDANTE "B"	JOR	\$379.56	1.000000	\$379.56	36.17%
Subtotal: MANO DE OBRA					<b>\$1,018.94</b>	<b>97.09%</b>

**EQUIPO Y HERRAMIENTA**

%MO00001	HERRAMIENTA MENOR	%MO	\$1,018.94	0.030000	\$30.57	2.91%
Subtotal: EQUIPO Y HERRAMIENTA					<b>\$30.57</b>	<b>2.91%</b>
Costo directo					<b>\$1,049.51</b>	

(\* UN MIL CUARENTA Y NUEVE PESOS 51/100 M.N. \*)

<b>CONSTRUCCIONES GARCARR S.A. DE C.V.</b>
Dependencia : H. AYUNTAMIENTO CONTITUCIONAL DE SAN AGUSTIN DE LAS JUNTAS
Obra: CONSTRUCCION DE SANITARIOS PUBLICOS EN EL MUNICIPIO DE SAN AGUSTIN DE LAS JUNTAS
Lugar: ,SAN AGUSTIN DE LAS JUNTAS, OAXACA

**ANALISIS DE BASICOS**

Código	Concepto	Unidad	Costo	cantidad	Importe	%
--------	----------	--------	-------	----------	---------	---

Análisis: CUAD0017      Unidad: JOR  
 VIDRIERO+AYUDANTE

**MANO DE OBRA**

VIDRIERO	VIDRIERO	JOR	\$561.59	1.000000	\$561.59	57.93%
AYUB	AYUDANTE	JOR	\$379.56	1.000000	\$379.56	39.15%
Subtotal: MANO DE OBRA					<b>\$941.15</b>	97.09%

**EQUIPO Y HERRAMIENTA**

%MO00001	HERRAMIENTA MENOR	%MO	\$941.15	0.030000	\$28.23	2.91%
Subtotal: EQUIPO Y HERRAMIENTA					<b>\$28.23</b>	2.91%
Costo directo					<b>\$969.38</b>	

(\* NOVECIENTOS SESENTA Y NUEVE PESOS 38/100 M.N. \*)

**CONSTRUCCIONES GARCARR S.A. DE C.V.**

Dependencia : H. AYUNTAMIENTO CONTITUCIONAL DE SAN AGUSTIN DE LAS JUNTAS

Obra: CONSTRUCCION DE SANITARIOS PUBLICOS EN EL MUNICIPIO DE SAN AGUSTIN DE LAS JUNTAS

Lugar: .SAN AGUSTIN DE LAS JUNTAS, OAXACA

**ANALISIS DE BASICOS**

Código	Concepto	Unidad	Costo	cantidad	Importe	%
--------	----------	--------	-------	----------	---------	---

Análisis: CUAD0018      Unidad: JOR  
HERRERO + AYUDANTE B

**MANO DE OBRA**

AYUB	AYUDANTE	JOR	\$379.56	1.000000	\$379.56	36.17%
HERRERO	HERRERO	JOR	\$639.38	1.000000	\$639.38	60.92%
Subtotal: MANO DE OBRA					<b>\$1,018.94</b>	97.09%

**EQUIPO Y HERRAMIENTA**

%MO00001	HERRAMIENTA MENOR	%MO	\$1,018.94	0.030000	\$30.57	2.91%
Subtotal: EQUIPO Y HERRAMIENTA					<b>\$30.57</b>	2.91%

Costo directo

**\$1,049.51**

(\* UN MIL CUARENTA Y NUEVE PESOS 51/100 M.N. \*)

**CONSTRUCCIONES GARCARR S.A. DE C.V.**

Dependencia : H. AYUNTAMIENTO CONTITUCIONAL DE SAN AGUSTIN DE LAS JUNTAS

Obra: CONSTRUCCION DE SANITARIOS PUBLICOS EN EL MUNICIPIO DE SAN AGUSTIN DE LAS JUNTAS

Lugar: .SAN AGUSTIN DE LAS JUNTAS, OAXACA

**ANALISIS DE BASICOS**

Código	Concepto	Unidad	Costo	cantidad	Importe	%
--------	----------	--------	-------	----------	---------	---

Análisis: CUAD0021      Unidad: JOR  
 INSTALADOR ESP + AYUDANTE

**MANO DE OBRA**

INSTA	INSTALADOR ESPECIALIZADO	JOR	\$639.38	1.000000	\$639.38	60.92%
AYUB	AYUDANTE	JOR	\$379.56	1.000000	\$379.56	36.17%
Subtotal: MANO DE OBRA					<b>\$1,018.94</b>	97.09%

**EQUIPO Y HERRAMIENTA**

%MO00001	HERRAMIENTA MENOR	%MO	\$1,018.94	0.030000	\$30.57	2.91%
Subtotal: EQUIPO Y HERRAMIENTA					<b>\$30.57</b>	2.91%
Costo directo					<b>\$1,049.51</b>	

(\* UN MIL CUARENTA Y NUEVE PESOS 51/100 M.N. \*)

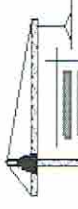

**MUNICIPIO DE SAN AGUSTIN DE LAS JUNTAS  
CONSTRUCCIONES GARCARR S.A. DE C.V.**

<b>OBRA:</b> CONSTRUCCION DE SANITARIOS PUBLICOS EN EL MUNICIPIO DE SAN AGUSTIN DE LAS JUNTAS	
<b>LOCALIDAD:</b> SAN AGUSTIN DE LAS JUNTAS	<b>MUNICIPIO:</b> SAN AGUSTIN DE LAS JUNTAS
<b>No. CONTRATO:</b> MSA-JR28/007/2017	<b>ESTADO:</b> 020 OAXACA
<b>DEPENDENCIA:</b> AYUNTAMIENTO DE SAN AGUSTIN DE LAS JUNTAS	<b>PERIODO DE ESTIMACION:</b> DEL 17 DE ABRIL AL 02 DE MAYO DE 2017
<b>ESTIMACION :</b> 1 (UNO)	<b>INCIDENCIA:</b> COMPLEMENTARIA
<b>FECHA:</b> 03 DE MAYO DE 2017	<b>RUBRO:</b> AGUA Y SANEAMIENTO
<b>PERIODO DE CONTRATO:</b> DEL 17 DE ABRIL AL 25 DE JULIO DE 2017	
<b>IMPORTE CONTRATO</b> \$ 950.062,41	

ESTADO DE CUENTA									
ESTIMACION No.	PERIODO	IMPORTE DE LA ESTIMACION	I. V. A. 16 %	IMPORTE ESTIMACION	5 AL MILLAR INSP. OBRAS	AMORTIZACION ANTICIPO	OTROS	TOTAL DEDUCCIONES	LIQUIDO A PAGAR
1 (UNO)	17 DE ABRIL AL 02 DE MAYO DE 2017	\$219.492,26	\$35.118,76	\$254.611,02	\$1.097,46	\$0,00	\$0,00	\$1.097,46	\$253.513,56
<b>TOTALES</b>		\$219.492,26	\$35.118,76	\$254.611,02	1.097,46	\$0,00	\$0,00	\$1.097,46	\$253.513,56
<b>SALDO POR EJERCER</b>		\$696.451,39				\$0,00		\$0,00	
				<b>SALDO POR AMORTIZAR</b>		\$0,00			

CGA1007149EA  
 ELABORADO POR: MIGUEL ANGEL GARCIA FELIX  
 ADMINISTRADOR UNICO  
 03/05/2017

ARQ. MIGUEL ANGEL GARCIA FELIX  
 ADMINISTRADOR UNICO

C. TOMAS PÉREZ LÓPEZ  
 PRESIDENTE MUNICIPAL

C. VICTORINO VÁSQUEZ  
 SINDICO PROCURADOR

APR LORENA  
 SUPERINTENDENTE DE CUENTA

C. CARLOS ENRIQUE ROBLES LAZCARES  
 REGIDOR DE HACIENDA

C. JOSÉ MANUEL RUIZ LARA  
 TESORERO MUNICIPAL



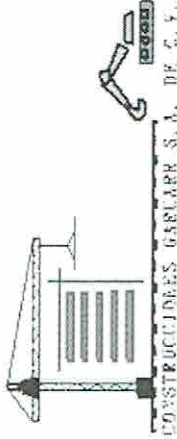

**MUNICIPIO DE SAN AGUSTIN DE LAS JUNTAS  
CONSTRUCCIONES GARCARR S.A. DE C.V.**

OBRA: CONSTRUCCION DE SANITARIOS PUBLICOS EN EL MUNICIPIO DE SAN AGUSTIN DE LAS JUNTAS		ESTADO: 020 OAXACA	
LOCALIDAD: SAN AGUSTIN DE LAS JUNTAS	MUNICIPIO: SAN AGUSTIN DE LAS JUNTAS	PERIODO DE ESTIMACION: DEL 17 DE ABRIL AL 02 DE MAYO DE 2017	
No. CONTRATO: MSA/JR28/007/2017	FECHA DE CONTRATO: 13 DE ABRIL DE 2017	INCIDENCIA: COMPLEMENTARIA	
DEPENDENCIA: AYUNTAMIENTO DE SAN AGUSTIN DE LAS JUNTAS	OFICIO DE NOTIFICACION Y APROBACION DE OBRAS No. MSA/JR28/007/2017	RUBRO: AGUA Y SANEAMIENTO	
ESTIMACION : 1 (UNO)	FECHA: 01 DE ABRIL DE 2017	PERIODO DE CONTRATO: DEL 17 DE ABRIL AL 25 DE JULIO DE 2017	
FECHA: 03 DE MAYO DE 2017	PERIODO DE CONTRATO:		

Hoja 1 de 2

**RESUMEN DE LA ESTIMACION**

PARTIDAS	PARTIDAS ESTIMADAS	PARTIDAS ACUMULADAS	PARTIDAS		IMPORTE
			PRESUPUESTA	DAS	
<b>PLANTA BAJA</b>					
PRELIMINARES	6.713,36	0,00		6.713,36	
CIMENTACION	43.952,64	0,00		43.952,64	
ALBAÑILERIA	51.789,52	0,00		123.805,30	
LOSA ENTREPISO	50.088,55	0,00		50.088,55	
OBRAS HIDROSANITARIAS	8.834,81	0,00		79.153,71	
INSTALACION ELECTRICA	0,00	0,00		13.874,46	
HERRERIA Y CANCELERIA	0,00	0,00		29.397,73	
ACABADOS	0,00	0,00		68.855,58	
<b>TOTAL PLANTA BAJA</b>	<b>161.378,88</b>	<b>0,00</b>		<b>415.841,33</b>	
<b>PLANTA ALTA</b>					
PRELIMINARES	369,02	0,00		369,02	
ALBAÑILERIA	57.744,36	0,00		116.745,00	
LOSA DE AZOTEA	0,00	0,00		51.794,68	
OBRAS HIDROSANITARIAS	0,00	0,00		84.449,69	
INSTALACION ELECTRICA	0,00	0,00		14.954,39	
HERRERIA Y CANCELERIA	0,00	0,00		30.990,32	
ACABADOS	0,00	0,00		66.638,49	
<b>Total PLANTA ALTA CGA160714AEA</b>	<b>58.113,38</b>	<b>0,00</b>		<b>365.941,59</b>	

ARQ. MIGUEL ANGEL GARCIA-FELIX  
ADMINISTRADOR UNICO  
9513253917  
9513253820

C. TOMAS PEREZ LOPEZ  
PRESIDENTE MUNICIPAL  
C. VICTORINO VASQUEZ  
SINDICO PROCURADOR

ARQ. LORENA...  
SUPERINTENDENTE DE OBRA

C. CARLOS ENRIQUE ROBLES LAZCARES  
REGIDOR DE HACIENDA  
C. JOSÉ MANUEL RUIZ LARA  
TESORERO MUNICIPAL

**MUNICIPIO DE SAN AGUSTIN DE LAS JUNTAS  
CONSTRUCCIONES GARCARR S.A. DE C.V.**



<b>OBRA:</b> CONSTRUCCION DE SANITARIOS PUBLICOS EN EL MUNICIPIO DE SAN AGUSTIN DE LAS JUNTAS		Hoja 2 de 2
<b>LOCALIDAD:</b> SAN AGUSTIN DE LAS JUNTAS	<b>MUNICIPIO:</b> SAN AGUSTIN DE LAS JUNTAS	<b>ESTADO:</b> 020 OAXACA
<b>No. CONTRATO:</b> MSA/JR28/007/2017	<b>FECHA DE CONTRATO:</b> 13 DE ABRIL DE 2017	<b>PERIODO DE ESTIMACION:</b> DEL 17 DE ABRIL AL 02 DE MAYO DE 2017
<b>DEPENDENCIA:</b> AYUNTAMIENTO DE SAN AGUSTIN DE LAS JUNTAS	<b>OFICIO DE NOTIFICACION Y APROBACION DE OBRAS No. MSA/JR28/007/2017</b>	<b>INCIDENCIA:</b> COMPLEMENTARIA <b>RUBRO:</b> AGUA Y SANEAMIENTO
<b>ESTIMACION :</b> 1 (UNO)	<b>PERIODO DE CONTRATO:</b> DEL 17 DE ABRIL AL 25 DE JULIO DE 2017	
<b>FECHA:</b> 03 DE MAYO DE 2017		
<b>RESUMEN DE LA ESTIMACION</b>		
<b>PRETIL</b>		<b>IMPORTE</b>
ALBAÑILERIA	0,00	17.657,00
OBRAS HIDROSANITARIAS	0,00	5.027,69
INSTALACION ELECTRICA	0,00	4.167,44
HERRERIA Y CANCELERIA	0,00	1.065,49
ACABADOS	0,00	9.318,76
<b>Total PRETIL</b>	<b>0,00</b>	<b>37.236,40</b>
<b>SUMA</b>	<b>219.492,26</b>	<b>819.019,32</b>
<b>16 % DEL I. V. A.</b>	<b>35.118,76</b>	<b>131.043,09</b>
<b>TOTAL DE LA ESTIMACION</b>	<b>254.611,02</b>	<b>950.062,41</b>
<b>DEDUCCIONES :</b>		
ANTICIPO		\$ 1.097,46
MENOS 5 AL MILLAR DE INSPECCION Y CONTROL DE OBRAS		\$ 1.097,46
<b>TOTAL DE DEDUCCIONES</b>		<b>\$ 2.194,92</b>
<b>NETO A COBRAR :</b>		
<b>( DOSCIENTOS CINCUENTA Y TRES MIL QUINIENTOS TRECE PESOS 56/100 M.N. )</b>		<b>\$ 253.513,56</b>

ARQ. MIGUEL ANGEL GARCIA FELIX  
ADMINISTRADOR UNICO

C. TOMÁS PÉREZ LÓPEZ  
PRESIDENTE MUNICIPAL

C. VICTORINO VÁSQUEZ  
SINDICO PROCURADOR

ARO LORENA  
SUPERINTENDENTE DE OBRA

C. CARLOS ENRIQUE ROBLES LAZCARES  
REGIDOR DE HACIENDA

C. JOSÉ MANUEL RUIZ LARA  
TESORERO MUNICIPAL

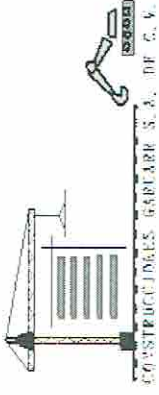

**MUNICIPIO DE SAN AGUSTIN DE LAS JUNTAS  
CONSTRUCCIONES GARCARR S.A. DE C.V.  
ESTIMACION**

OBRA:	CONSTRUCCION DE SANITARIOS PUBLICOS EN EL MUNICIPIO DE SAN AGUSTIN DE LAS JUNTAS									
	LOCALIDAD:	MUNICIPIO: SAN AGUSTIN DE LAS JUN ESTADO: OJO OAXACA.								
No. CONTRATO:	MSA/IR28/007/2017		FECHA DE CONTRATO:	13 DE ABRIL DE 2017		PERIODO DE ESTIMACION:	DEL 17 DE ABRIL AL 02 DE MAYO DE 2017			
DEPENDENCIA:	AYUNTAMIENTO DE SAN AGUSTIN DE LAS JUNTAS					OFICIO DE NOTIFICACION Y APROBACION DE OBRAS No.:	MSA/IR28/007/2017			
ESTIMACION :	1.(UNO)					FECHA:	01 ABRIL DE 2017			
FECHA:	03 DE MAYO DE 2017					PERIODO DE CONTRATO:	DEL 17 DE ABRIL AL 25 DE JULIO DE 2017			
CODIGO	DESCRIPCION	UNIDAD	P. U.	PRESUPUESTO	ACUMULADO ANTERIOR	ESTA ESTIMACION	VOLUMEN		IMPORTE	
							ACUMULADO	EXCEDENTES		
A	CONSTRUCCION DE SANITARIOS									
A01	PLANTA BAJA									
A0101	PRELIMINARES									
1001	TRAZO Y NIVELACION DEL TERRENO ESTABLECIENDO EJES Y REFERENCIAS INCL. CRUCETAS, ESTACAS, HILOS MARCAS Y TRAZOS CON CALHIDRA	M2	5,96	38,19	0,00	38,19	38,19	0,0000	227,61	
1002	Demolicion de firme o piso de 20 cm de espesor de concreto, por medios mecanicos (bobcat con rotomartillo), incluye: mano de obra, utilizacion de la herramienta y/o equipo necesario, traspaleos, incluye acarreo de escombros fuera de la obra.	M2	142,80	28,44	0,00	28,44	28,44	0,0000	4.061,23	
1003	Demolicion a mano de labique rojo recolectado de 21 cm. hasta 3.5 m. de altura, sin recuperacion incluye: mano de obra, utilizacion de la herramienta y/o equipo necesario, acarreo fuera de la obra en camion volteo, utilizacion de andamios, traspaleos.	M2	93,73	20,88	0,00	20,88	20,88	0,0000	1.957,08	
1004	Demolicion a mano de losa de concreto armado de 10 cm. hasta 3.5 m. de altura, incluye: mano de obra, utilizacion de la herramienta y/o equipo necesario, acarreo fuera de la obra en camion volteo, utilizacion de andamios, traspaleos.	M2	117,15	3,15	0,00	3,15	3,15	0,0000	369,02	
1005	Demolicion a mano de faldon de concreto armado de 10 cm. hasta 3.5 m. de altura, incluye: mano de obra, utilizacion de la herramienta y/o equipo necesario, acarreo fuera de la obra en camion volteo, utilizacion de andamios, traspaleos.	M2	93,73	1,05	0,00	1,05	1,05	0,0000	98,42	
<b>Total PRELIMINARES</b>									<b>6.713,36</b>	
A0102	CIMENTACION									
2001	EXCAVACION EN TERRENO NATURAL POR MEDIOS MANUALES PARA DESPLANTE DE CIMENTACION ESTABLECIENDO EJES, BANCO DE NIVEL Y REFERENCIAS INCLUYE: AFINE, TRASAPEO Y EXTRACCION A BORDE DE ZANJA, LIMPIEZA, HERRAMIENTA Y EQUIPO.	M3	93,73	22,05	0,00	22,05	22,05	0,0000	2.066,75	

CGA160714AFA

CONTRATO No. 1 SAN AGUSTIN DE LAS JUNTAS OAX  
ARQ. MIGUEL ANGELO GARCARR FELIX 9513253977  
ADMINISTRADOR UNICO

ARQ. LOPEZ  
SUPERINTENDENTE DE OBRA

C. TOMAS PEREZ LOPEZ  
PRESIDENTE MUNICIPAL

C. VICTORINO VASQUEZ  
SINDICO PROCURADOR

C. CARLOS ENRIQUE ROBLES LAZCARES  
REGIDOR DE HACIENDA

C. JOSE MANUEL RUIZ LARA  
TESORERO MUNICIPAL

**MUNICIPIO DE SAN AGUSTIN DE LAS JUNTAS**  
**CONSTRUCCIONES GARCARR S.A. DE C.V.**  
**ESTIMACION**



CONSTRUCCIONES GARCARR S.A. DE C.V.

Página 2 de 6

OBRA:	CONSTRUCCION DE SANITARIOS PUBLICOS EN EL MUNICIPIO DE SAN AGUSTIN DE LAS JUNTAS									
	LOCALIDAD:	SAN AGUSTIN DE LAS JUNTAS								
No. CONTRATO:	MSAJR280072017	FECHA DE CONTRATO:	13 DE ABRIL DE 2017	PERIODO DE ESTIMACION:	DEL 17 DE ABRIL AL 02 DE MAYO DE 2017					
DEPENDENCIA:	AYUNTAMIENTO DE SAN AGUSTIN DE LAS JUNTAS			OFICIO DE NOTIFICACION Y APROBACION DE OBRAS No. MSAJ/R280072017	FECHA: 01 ABRIL DE 2017					
ESTIMACION :	1 (UNO)			PERIODO DE CONTRATO:	DEL 17 DE ABRIL AL 25 DE JULIO DE 2017					
FECHA:	03 DE MAYO DE 2017			VOLUMEN						
CODIGO	DESCRIPCION	UNIDAD	P.U.	PRESUPUESTO	ACUMULADO ANTERIOR	ESTA ESTIMACION	ACUMULADO	EXCEDENTES	IMPORTE	
2002	PLANTILLA DE CONCRETO F'C=100 kg/cm <sup>2</sup> DE RESISTENCIA NORMAL Y TAMAÑO MAXIMO DEL AGREGADO DE 3/4" HECHO EN OBRA DE 5.0 cms. DE ESPESOR.	M2	150,94	22,10	0,00	22,10	22,10	0,0000	3.335,77	
2003	ACERO DE REFUERZO EN CIMENTACION DEL N. 3.388". Fy= 4200kg/cm <sup>2</sup> INCLUYE: TRASLAPES, ALAMBRE RECOCIDO, ANCLAS O SEPARADORES, MATERIALES, ACARREOS, CORTES, DESPERDICIOS, HABILITADO, AMARRES, MANO DE OBRA, EQUIPO Y HERRAMIENTA	KG	25,89	129,14	0,00	129,14	129,14	0,0000	3.343,43	
2004	CIMBRA EN CIMENTACION, ACABADO COMUN, INCLUYE: MATERIALES, ACARREOS, CORTES, HABILITADOS, CIMBRADO, DESMOLDANTE, DESCIMBRADO, MANO DE OBRA, EQUIPO Y HERRAMIENTA.	M2	193,52	5,81	0,00	5,81	5,81	0,0000	1.124,35	
2005	CONCRETO EN CIMENTACION, HECHO EN OBRA DE F'C=250 KG/CM2, INCLUYE ACARREOS, COLADO, VIBRADO, MANO DE OBRA, EQUIPO Y HERRAMIENTA	M3	2.850,13	2,06	0,00	2,06	2,06	0,0000	5.871,27	
2006	MURO DE 14 CMS. DE ESPESOR DE TABICON DE CEMENTO DE 9X14X26 cms. ACABADO COMUN, ASENTADO CON MORTERO CEMENTO-ARENA, 1:5 INCLUYE MATERIAL, HERRAMIENTA, EQUIPO Y DESPERDICIO	M2	387,97	21,38	0,00	21,38	21,38	0,0000	8.294,80	
2007	CADENA DE DESPLANTE DE 15 X 30 cms. CON CONCRETO DE F'C= 250 kg/cm <sup>2</sup> ARMADA CON 6 VARS. DE 1/2" EST. DEL N. 2 @ 20cm.	ML	544,83	21,87	0,00	21,87	21,87	0,0000	11.915,43	
2008	CADENA DE DESPLANTE DE 15 X 20 cms. CON CONCRETO DE F'C= 250 kg/cm <sup>2</sup> ARMADA CON 4 VARS. DE 3/8" EST. DEL N. 2 @ 20cm	ML	324,11	9,09	0,00	9,09	9,09	0,0000	2.946,16	

CGA160714AEA

ARQ. MIGUEL ANGEL GARCIA FELIX  
ADMINISTRADOR MUNICIPIO  
0613263877

C. TOMÁS PÉREZ LÓPEZ  
PRESIDENTE MUNICIPAL

C. VICTORINO VÁSQUEZ  
SINDICO PROCURADOR

ARQ. TOREMA  
SUPERINTENDENTE DE OBRAS

C. CARLOS ENRIQUE ROBLES LAZCARES  
REGIDOR DE HACIENDA

C. JOSÉ MANUEL RUIZ LARA  
TESORERO MUNICIPAL

## MUNICIPIO DE SAN AGUSTIN DE LAS JUNTAS CONSTRUCCIONES GARCARR S.A. DE C.V. ESTIMACION

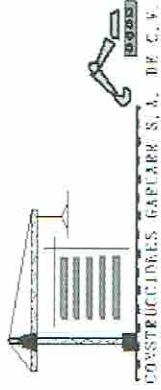

OBRA:	CONSTRUCCION DE SANITARIOS PUBLICOS EN EL MUNICIPIO DE SAN AGUSTIN DE LAS JUNTAS										
	LOCALIDAD:	MUNICIPIO: SAN AGUSTIN DE LAS JUN		ESTADO: OAXACA		PERIODO DE ESTIMACION: DEL 17 DE ABRIL AL 02 DE MAYO DE 2017				IMPORTE	
No. CONTRATO:	MSAJR2800072017	FECHA DE CONTRATO:	13 DE ABRIL DE 2017	OFICIO DE NOTIFICACION Y APROBACION DE OBRAS No.:	MSAJR2800072017	FECHA:	01/ABRIL DE 2017	INCIDENCIA: COMPLEMENTARIA			IMPORTE
DEPENDENCIA:	AYUNTAMIENTO DE SAN AGUSTIN DE LAS JUNTAS										
ESTIMACION :	1 (UNO)										
FECHA:	03 DE MAYO DE 2017										
CODIGO	DESCRIPCION	UNIDAD	P.U.	PRESUPUESTO	ACUMULADO ANTERIOR	ESTA ESTIMACION	ACUMULADO	VOLUMEN		EXCEDENTES	IMPORTE
								DEL 17 DE ABRIL AL 25 DE JULIO DE 2017	RUBRO: AGUA Y SANEAMIENTO		
2009	CADENA DE LIGA DE 15 X 30 cms. CON CONCRETO DE F'C= 250 kg/cm2 ARMADA CON 6 VARS. DE 1/2". EST. DEL N 2 @ 20cm.	ML	539.80	4.21	0.00	4.21	4.21	0.0000	0.0000	0.0000	2,272.56
20010	RELLENO Y COMPACTACION CON PISON A MANO EN CAPAS DE 20 cms CON MATERIAL PRODUCTO DE LA EXCAVACION INCLUYE CARGA MANUAL Y TIRO.	M3	130.80	21.27	0.00	21.27	21.27	0.0000	0.0000	0.0000	2,782.12
<b>Total CIMENTACION</b>											
A0103	ALBANILERIA										<b>43,952.64</b>
3003	MURO DE 14 cms. DE ESPESOR DE TABIQUE CEMENTO DE 10X14X28 cms ACABADO COMUN, ASENTADO CON MORTERO CEMENTO-ARENA 1.5 INCLUYE MATERIAL, MANO DE OBRA, HERRAMIENTA, EQUIPO Y DESPERDICIO	M2	387.97	67.40	0.00	67.40	67.40	0.0000	0.0000	0.0000	26,149.18
3004	K1 CASTILLO DE SECCION DE 15 X 15 cms., CONCRETO DE F'C=200 kg/cm2 ARMADO CON CUATRO VARRILLAS DE 3/8" (PULGS), EST N 2 @ 18 cm.	ML	272.25	18.61	0.00	18.61	18.61	0.0000	0.0000	0.0000	5,086.57
3005	K2 CASTILLO DE SECCION DE 15 X 20 cms., CONCRETO DE F'C=150 kg/cm2 ARMADO CON SEIS VARRILLAS DE 1/2" (PULGS), EST N 2 @ 18 cm.	ML	412.77	24.34	0.00	24.34	24.34	0.0000	0.0000	0.0000	10,046.82
3006	CADENA INTERMEDIA, Ka CASTILLO ARMEX DE SECCION DE 15 X 15 DE CONCRETO F'C=150 kg/cm2	ML	190.31	34.63	0.00	34.63	34.63	0.0000	0.0000	0.0000	6,580.44

**ARQ. MIGUEL ANGEL GARZA FELIX**  
 ADMINISTRADOR MUNICIPO  
 C-5A160714AEA  
 9513253956 9513253957

C. TOMÁS PÉREZ LÓPEZ  
 PRESIDENTE MUNICIPAL  
  
 C. VICTORINO VÁSQUEZ  
 SINDICO PROCURADOR

**ARQ. LORENA**  
 SUPERINTENDENTE DE OBRAS

C. CARLOS ENRIQUE ROBLES LAZCARES  
 REGIDOR DE HACIENDA  
  
 C. JOSÉ MANUEL RUIZ LARA  
 TESORERO MUNICIPAL

## MUNICIPIO DE SAN AGUSTIN DE LAS JUNTAS CONSTRUCCIONES GARCARR S.A. DE C.V. ESTIMACION

Página 4 de 6



OBRA:	CONSTRUCCION DE SANITARIOS PUBLICOS EN EL MUNICIPIO DE SAN AGUSTIN DE LAS JUNTAS		MUNICIPIO: SAN AGUSTIN DE LAS JUN' ESTADO: OAXACA		PERIODO DE ESTIMACION: DEL 17 DE ABRIL AL 02 DE MAYO DE 2017		INCIDENCIA: COMPLEMENTARIA		IMPORTE
	LOCALIDAD:	SAN AGUSTIN DE LAS JUNTAS	FECHA DE CONTRATO: 13 DE ABRIL DE 2017	ESTADO: OAXACA	ACUMULADO ANTERIOR	ESTA ESTIMACION	ACUMULADO	EXCEDENTES	
No. CONTRATO:	MSAJR29/0072017		OFICIO DE NOTIFICACION Y APROBACION DE OBRAS No. MSAJR29/0072017	FECHA: 01 ABRIL DE 2017	RUBRO: AGUA Y SANEAMIENTO				
DEPENDENCIA:	AYUNTAMIENTO DE SAN AGUSTIN DE LAS JUNTAS		PERIODO DE CONTRATO: DEL 17 DE ABRIL AL 25 DE JULIO DE 2017						
ESTIMACION :	1 (UNO)		VOLUMEN						
FECHA:	03 DE MAYO DE 2017								
CODIGO	UNIDAD	P.U.	PRESUPUESTO	ACUMULADO ANTERIOR	ESTA ESTIMACION	ACUMULADO	EXCEDENTES	IMPORTE	
3007	ML	566.86	6.92	0.00	6.92	6.92	0.0000	3.936.51	
<b>TOTAL ALBAÑILERIA</b>									
A0104	ML	735.53	5.51	0.00	5.51	5.51	0.0000	4.052.77	
4001	T1 - TRABE DE CONCRETO DE SECCION 0.40 X 0.15 CMS., FC= 250 kg/cm2 ARMADA CON 6 VARS. DE 1/2", 2 VARS. DE 3/8" - EST. DEL N. 2, 5@ 5. 5 @ 10, 5@ 15, 5@ 20cm. A PARTIR DE SUS APOYOS. INC. HABILITADO DE ACERO, CIMBRA PARA ACABADO COMUN.								
4002	ML	697.77	2.19	0.00	2.19	2.19	0.0000	1.528.12	
T2 - TRABE DE CONCRETO DE SECCION 0.40 X 0.15 CMS., FC= 250 kg/cm2 ARMADA CON 4, VARS. DE 1/2", 2 VARS. DE 3/8" Y 2 BASTONES DE 1/2". EST. DEL N. 2, 5@ 5 @ 10, 5@ 15, 5@ 20cm. A PARTIR DE SUS APOYOS. IN C. HABILITADO DE ACERO, CIMBRA PARA ACABADO COMUN									
4003	ML	697.77	1.10	0.00	1.10	1.10	0.0000	767.56	
T3 - TRABE DE CONCRETO DE SECCION 0.40 X 0.15 CMS., FC= 250 kg/cm2 ARMADA CON 4, VARS. DE 1/2", 2 VARS. DE 3/8" Y 2 BASTONES DE 1/2". EST. DEL N. 2, 5@ 5 @ 10, 5@ 15, 5@ 20cm. A PARTIR DE SUS APOYOS. INC. HABILITADO DE ACERO, CIMBRA PARA ACABADO COMUN									
4004	ML	544.83	14.04	0.00	14.04	14.04	0.0000	7.649.41	
C4 - CADENA DE CERRAMIENTO DE 15 X 30 cms. CON CONCRETO DE FC= 250 kg/cm2 ARMADA CON 6 VARS. DE 1/2". EST. DEL N. 2 @ 20cm.									

  
**ARQ. MIGUEL ANGE GARCIA FELIX**  
 ADMINISTRADOR UNICO

**C. TOMÁS PÉREZ LÓPEZ**  
 PRESIDENTE MUNICIPAL

**C. VICTORINO VÁSQUEZ**  
 SINDICO PROCURADOR

**CGA160714AEA**  
**CGA160714AEA**  
**CGA160714AEA**

**CGA160714AEA**  
**CGA160714AEA**  
**CGA160714AEA**

  
**ARQ. LORENA**  
 SUPERINTENDENTE DE OBRAS

**C. CARLOS ENRIQUE ROBLES LAZCARES**  
 REGIDOR DE HACIENDA

**C. JOSÉ MANUEL RUIZ LARA**  
 TESORERO MUNICIPAL

**MUNICIPIO DE SAN AGUSTIN DE LAS JUNTAS**  
**CONSTRUCCIONES GARCARR S.A. DE C.V.**  
**ESTIMACION**

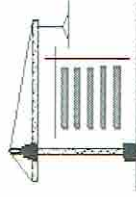

CONSTRUCCIONES GARCARR S.A. DE C.V.  
Página 5 de 6

OBRA:	CONSTRUCCION DE SANITARIOS PUBLICOS EN EL MUNICIPIO DE SAN AGUSTIN DE LAS JUNTAS								
	LOCALIDAD:	MUNICIPIO: SAN AGUSTIN DE LAS JUN ESTADO: ODO OAXACA							
No. CONTRATO:	MSAJJR28/007/2017	PERIODO DE ESTIMACION: DEL 17 DE ABRIL AL 02 DE MAYO DE 2017							
DEPENDENCIA:	AYUNTAMIENTO DE SAN AGUSTIN DE LAS JUNTAS	INCIDENCIA: COMPLEMENTARIA							
ESTIMACION :	1 (UNO)	RUBRO: AGUA Y SANEAMIENTO							
FECHA:	03 DE MAYO DE 2017	PERIODO DE CONTRATO: DEL 17 DE ABRIL AL 25 DE JULIO DE 2017							
CODIGO	DESCRIPCION	P. U.	UNIDAD	VOLUMEN				IMPORTE	
				PRESUPUESTO	ACUMULADO ANTERIOR	ESTA ESTIMACION	ACUMULADO		EXCEDENTES
4005	CC2 CADENA DE CERRAMIENTO DE 15 X 40 cms. CON CONCRETO DE F'c= 250 kg/cm2 ARMADA CON 6 VARS. DE 1/2", EST. DEL N 2 @ 20cm.	632.57	ML	6,92	0,00	6,92	6,92	0,0000	4.377,38
4006	LOSA DE CONCRETO ARMADO DE 10cms DE ESPESOR F c= 250kg/cm2, AGREGADO MAX. 3/4", ARMADO CON VARILLA DE 3/8". @ 12-24 AMBOS SENTIDOS REFORZADA CON BASTONES DE VAR. DE 3/8" ACERO DE REFUERZO F = 4200kg/cm2, INC. HABILITADO DE ACERO, SILLETAS Y CIMBRA DE 2a.	886.59	M2	35,77	0,00	35,77	35,77	0,0000	31.713,32
<b>Total LOSA ENTREPERO</b>									<b>50.088,65</b>
<b>A0105 OBRAS HIDROSANITARIAS</b>									
5001	SALIDA SANITARIA CON TUBO DE PVC PARA SANITARIO DE 2" INCLUYE CODOS, YEES Y MATERIALES MENORES, MANO DE OBRA, TODO LO NECESARIO PARA SU INSTALACION	466,13	SAL	9,00	0,00	9,00	9,00	0,0000	4.195,17
5002	SALIDA SANITARIA CON TUBO DE PVC PARA SANITARIO DE 4" INCLUYE CODOS, YEES, Y MATERIALES MENORES, MANO DE OBRA, TODO LO NECESARIO PARA SU INSTALACION	708,81	SAL	5,00	0,00	5,00	5,00	0,0000	3.544,05
5004	E-TUB04A SUMINISTRO Y COLOCACION DE TUBERIA DE PVC SANITARIO DE 6"	137,81	ML	7,95	0,00	7,95	7,95	0,0000	1.095,59
<b>Total OBRAS HIDROSANITARIAS</b>									<b>8.834,81</b>
<b>TOTAL PLANTA BAJA</b>									<b>161.378,88</b>

C. TOMÁS PÉREZ LÓPEZ  
PRESIDENTE MUNICIPAL

C. VICTORINO VÁSQUEZ  
SINDICO PROCURADOR

ARO. MIGUEL ANGELO GARCARR S.A. DE C.V.  
ADMINISTRADOR UNICO  
CGA160714AEA

GOBIERNO No. 1 SAN AGUSTIN DE LAS JUNTAS OAX  
951325396 951325397

C. CARLOS ENRIQUE ROBLES LAZCARES  
REGIDOR DE HACIENDA

C. JOSÉ MANUEL RUIZ LARA  
TESORERO MUNICIPAL

ARO. LORENA  
SUPERINTENDENTE DE OBRA

**MUNICIPIO DE SAN AGUSTIN DE LAS JUNTAS  
CONSTRUCCIONES GARCARR S.A. DE C.V.  
ESTIMACION**



OBRA:	CONSTRUCCION DE SANITARIOS PUBLICOS EN EL MUNICIPIO DE SAN AGUSTIN DE LAS JUNTAS										
	LOCALIDAD:	MUNICIPIO: SAN AGUSTIN DE LAS JUN' ESTADO: 020 OAXACA									
No. CONTRATO:	MSAJR28007/2017		FECHA DE CONTRATO: 13 DE ABRIL DE 2017		PERIODO DE ESTIMACION: DEL 17 DE ABRIL AL 02 DE MAYO DE 2017						
DEPENDENCIA:	AYUNTAMIENTO DE SAN AGUSTIN DE LAS JUNTAS		OFICIO DE NOTIFICACION Y APROBACION DE OBRAS No. MSAJR28007/2017		FECHA: 01 ABRIL DE 2017		INCIDENCIA: COMPLEMENTARIA				
ESTIMACION :	1 (UNO)		PRESUPUESTO		ACUMULADO ANTERIOR		ESTA ESTIMACION		RUBRO: AGUA Y SANEAMIENTO		
FECHA:	03 DE MAYO DE 2017		PERIODO DE CONTRATO:		DEL 17 DE ABRIL AL 25 DE JULIO DE 2017						
CODIGO	DESCRIPCION	UNIDAD	P.U.	VOLUMEN							IMPORTE
				PRESUPUESTO	ACUMULADO ANTERIOR	ESTA ESTIMACION	ACUMULADO	EXCEDENTES			
A0201	PLANTA ALTA PRELIMINARES	M2	117.15	3.15	0.00	3.15	3.15	0.0000		369.02	
1004	Demolicion a mano de concreto armado de 10 cm hasta 3.5 m de altura, incluye: mano de obra, utilizacion de la herramienta y/o equipo necesario, acarreo fuera de la obra en camion volteo, utilizacion de andamios, traspaños.										
	<b>Total PRELIMINARES</b>									<b>369.02</b>	
A0202	ALBANILERIA	M3	688.81	10.52	0.00	10.52	10.52	0.0000		7 351.48	
30012	SUMINISTRO Y COLOCACION DE RELLENO DE MATERIAL LIGERO TEPEXIL, INCLUYE MANO DE OBRA, MATERIAL Y HERRAMIENTA										
3003	MURO DE 14 cms. DE ESPESOR DE TABIQUE CEMENTO DE 10X14X28 cms ACABADO COMUN, ASENTADO CON MORTERO CEMENTO-ARENA 1:5 INCLUYE MATERIAL, MANO DE OBRA, HERRAMIENTA, EQUIPO Y DESPERDICIO	M2	387.97	72.94	0.00	72.94	72.94	0.0000		28 298.53	
3004	K1 CASTILLO DE SECCION DE 15 X 15 cms., CONCRETO DE FC=200 kg/cm2 ARMADO CON CUATRO VARRILLAS DE 3/8" (PULGS), EST. N 2 @ 18 cm	ML	272.25	14.40	0.00	14.40	14.40	0.0000		3 920.40	
30013	CADENA DE SECCION DE 15 X 30 cms., CONCRETO DE FC=150 kg/cm2 ARMADO CON CUATRO VARRILLAS DE 1/2" (PULGS), EST. N 2 @ 18 cm	ML	489.45	12.10	0.00	12.10	12.10	0.0000		5 922.47	
30014	K2 CASTILLO DE SECCION DE 15 X 20 cms., CONCRETO DE FC=150 kg/cm2 ARMADO CON SEIS VARRILLAS DE 1/2" (PULGS), EST. N 2 @ 18 cm	ML	422.84	25.20	0.00	15.4810	15.48	-9,7190		6 545.99	
3005	CADENA INTERMEDIA, K4 CASTILLO ARMEX DE SECCION DE 15 X 15 DE CONCRETO F C=150 kg/cm2	ML	190.31	29.98	0.00	29.98	29.98	0.0000		5 705.49	
	<b>TOTAL ALBANILERIA</b>									<b>57 744.36</b>	
	<b>TOTAL PLANTA ALTA</b>									<b>58 113.38</b>	
	<b>TOTAL CON LETRA CALAMINO EN SAN AGUSTIN DE LAS JUNTAS OAX</b>								<b>IMPORTE</b>	<b>219 492.26</b>	

(DOSCIENTOS DIECINUEVE MIL CUATROCIENTOS NOVENTA Y DOS PESOS 26/100 M.N.)

ARQ. MIGUEL ANDEL GARCIA FELIX  
ADMINISTRADOR UNICO

C. TOMÁS PÉREZ LÓPEZ  
PRESIDENTE MUNICIPAL

C. VICTORINO VÁSQUEZ  
SINDICO PROCURADOR

ARQ. ELORENA  
SUPERINTENDENTE DE OBRAS

C. CARLOS ENRIQUE ROBLES LAZCARES  
REGIDOR DE HACIENDA

C. JOSE MANUEL RUIZ LARA  
TESORERO MUNICIPAL

9513253096 9513253917

CGA169714AEA



MUNICIPIO DE SAN AGUSTIN DE LAS JUNTAS  
**CONSTRUCCIONES GARCARR S.A. DE C.V.**



No. Y NOMBRE DE LA OBRA:		CONSTRUCCION DE SANITARIOS PUBLICOS EN EL MUNICIPIO DE SAN AGUSTIN DE LAS JUNTAS	
LOCALIDAD:	SAN AGUSTIN DE LAS JUNTAS		
No. CONTRATACION:	MSAJR28/007/2017		
DEPENDENCIA:	AYUNTAMIENTO DE SAN AGUSTIN DE LAS JUNTAS		
DIFERIMIENTO:	ESTIMACION : 1 (UNO)		
PERIODO DE CONTRATO:	DEL 17 DE ABRIL AL 25 DE JULIO DE 2017		

CLAVE	CONCEPTO	LOCALIZACION		LARGO	ANCHO	ALTO / KG-ML	PZAS	TOTAL	UNID.	CROQUIS
		EJE	TRAMO							
A A01 A0101	CONSTRUCCION DE SANITARIOS PLANTA BAJA PRELIMINARES									
1001	TRAZO Y NIVELACION DEL TERRENO ESTABLECIENDO EJES Y REFERENCIAS; INCL. CRUCETAS, ESTACAS, HILOS MARCAS Y TRAZOS CON CALHIDRA									
1002	Demolicion de firme o piso de 20 cm de espesor de concreto, por medios mecanicos (Bobcat con rotamantillo), incluye: mano de obra, utilizacion de la herramienta y/o equipo necesario, traspaleos, incluye acarreo de escombros fuera de la obra.	1-3	A-F	7.33	5.21			38.19	M2	
		1-3	A-F	4.60	3.82			17.57		EXPLANADA
				2.78	2.12			5.89		EXPLANADA
				2.78	0.50		3.00	4.17		GRADAS
				2.78	0.29		1.00	0.81		GRADAS
								28.44	M2	

ARQ. MIGUEL ANGEL GARCIA FELIX  
 ADMINISTRADOR UNICO

C. TOMÁS PÉREZ LÓPEZ  
 PRESIDENTE MUNICIPAL

C. VICTORINO VÁSQUEZ  
 SINDICO PROCURADOR

ARQ. LORENA  
 SUPERINTENDENTE DE OBRAS

C. CARLOS ENRIQUE ROBLES LAZCARES  
 REGIDOR DE HACIENDA

C. JOSÉ MANUEL RUIZ LARA  
 TESORERO MUNICIPAL

*(Handwritten signature)*

CGA 16071416A  
 17/04/2017  
 15:25:03

MUNICIPIO DE SAN AGUSTIN DE LAS JUNTAS  
CONSTRUCCIONES GARCARR S.A. DE C.V.



No. Y NOMBRE DE LA OBRA:		MUNICIPIO: SAN AGUSTIN DE LAS JUNTAS		ESTADO: 020 OAXACA	
LOCALIDAD:		SAN AGUSTIN DE LAS JUNTAS		PERIODO DE ESTIMACION: DEL 17 DE ABRIL AL 02 DE MAYO DE 2017	
No. CONTRATO:		MSAJ/R28/007/2017		FECHA DE CONTRATO: 13 DE ABRIL DE 2017	
DEPENDENCIA DE LAS JUNTAS:		AYUNTAMIENTO DE SAN AGUSTIN DE LAS JUNTAS		OFICIO DE NOTIFICACION Y APROBACION DE OBRAS No. MSAJ/R28/007/2017	
DIFERIMIENTO:		ESTIMACION: 1 (UNO)		INCIDENCIA: COMPLEMENTARIA	
PERIODO DE CONTRATO:		DEL 17 DE ABRIL AL 25 DE JULIO DE 2017		RUBRO: AGUA Y SANEAMIENTO	
				FECHA: 03 DE MAYO DE 2017	

**N U M E R O S G E N E R A D O R E S**

CLAVE	CONCEPTO	LOCALIZACION		LARGO	ANCHO	ALTO / KG-ML	PZAS	TOTAL	UNID.	CROQUIS
		EJE	TRAMO							
1003	Demolicion a mano de tabique rojo recocido de 21 cm. hasta 3.5 m. de altura, sin recuperacion incluye: mano de obra, utilizacion de la herramienta y/o equipo necesario, acarreo fuera de la obra en camion volteo, utilizacion de andamios, traspalears.	2-3	A-F	7,38	2,00	2,00	14,76			MURO
				2,78	0,40	0,40	1,11			GRADAS
				2,78	0,60	0,60	5,00			GRADAS
1004	Demolicion a mano de bota de concreto armado de 10 cm. hasta 3.5 m. de altura, incluye: mano de obra, utilizacion de la herramienta y/o equipo necesario, acarreo fuera de la obra en camion volteo, utilizacion de andamios, traspalears.	A	1-3	5,25	0,60	0,60	20,88			M2
							3,15			M2
1005	Demolicion a mano de faldon de concreto armado de 10 cm. hasta 3.5 m. de altura, incluye: mano de obra, utilizacion de la herramienta y/o equipo necesario, acarreo fuera de la obra en camion volteo, utilizacion de 7 temporales, traspalears.	1-3	1-3	5,25	0,20	0,20	1,05			M2

ARQ. MIGUEL ANGEL GARCIA FELIX  
ADMINISTRADOR UNICO

C. TOMÁS PÉREZ LÓPEZ  
PRESIDENTE MUNICIPAL

C. VICTORINO VÁSQUEZ  
SINDICO PROCURADOR

ARQ. LORENA

C. CARLOS ENRIQUE ROBLES LAZCARES  
REGIDOR DE HACIENDA

C. JOSÉ MANUEL RUIZ LARA  
TESORERO MUNICIPAL

SUPERINTENDENTE DE OBRAS

MUNICIPIO DE SAN AGUSTIN DE LAS JUNTAS  
**CONSTRUCCIONES GARCARR S.A. DE C.v.**

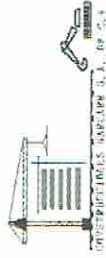

No. Y NOMBRE DE LA OBRA: CONSTRUCCION DE SANITARIOS PUBLICOS EN EL MUNICIPIO DE SAN AGUSTIN DE LAS JUNTAS	
LOCALIDAD: SAN AGUSTIN DE LAS JUNTAS	MUNICIPIO: SAN AGUSTIN DE LAS JUNTAS
No. CONTRATO: MSAJ/R28/007/2017	ESTADO: 020 OAXACA
DEPENDENCIA DE LAS JUNTAS: AYUNTAMIENTO DE SAN AGUSTIN DE LAS JUNTAS	PERIODO DE ESTIMACION: DEL 17 DE ABRIL AL 02 DE MAYO DE 2017
DIFERIMIENTO: ESTIMACION: 1 (JUNO)	INCIDENCIA: COMPLEMENTARIA
PERIODO DE CONTRATO: DEL 17 DE ABRIL AL 25 DE JULIO DE 2017	RUBRO: AGUA Y SANEAMIENTO
	FECHA: 03 DE MAYO DE 2017

**N U M E R O S G E N E R A D O R E S**

CLAVE	CONCEPTO	LOCALIZACION		LARGO	ANCHO	ALTO / KG-ML	PZAS	TOTAL	UNID.	CROQUIS
		EJE	TRAMO							
A0102	CIMENTACION									
2001	EXCAVACION EN TERRENO NATURAL POR MEDIOS MANUALES PARA DESPLANTE DE CIMENTACION, ESTABLECIENDO EJES, BANCO DE NIVEL Y REFERENCIAS INCLUYE: AFINE, TRASLAPEO Y EXTRACCION A BORDE DE ZANJA, LIMPIEZA, HERRAMIENTA Y EQUIPO.	A	2--3	1,15	1,00	1,03		1,18		ZAPATA
		D	1--3	5,18	1,00	1,03		5,34		ZAPATA
		F	2--3	3,93	1,00	1,03		4,05		ZAPATA
		1	A-F	4,09	1,00	1,03		4,21		ZAPATA
		2	D-F	2,32	1,00	1,03		2,39		ZAPATA
		3	A-F	4,38	1,00	1,03		4,51		ZAPATA
		A	1--3	3,41	0,25	0,35		0,30		CADENA
		C	1--2	0,80	0,25	0,35		0,07		
								22,05	M3	

ARQ. MIGUEL ANGE GARCARR FELIX  
 ADMINISTRADOR UNICO

C. TOMÁS PÉREZ LÓPEZ  
 PRESIDENTE MUNICIPAL

C. VICTORINO VÁSQUEZ  
 SINDICO PROCURADOR

ARQ. LORENA  
 SUPERINTENDENTE DE OBRAS

C. CARLOS ENRIQUE ROBLES LAZCARES  
 REGIDOR DE HACIENDA

C. JOSÉ MANUEL RUIZ LARA  
 TESORERO MUNICIPAL



CCAJ16071A/NEA

MUNICIPIO DE SAN AGUSTIN DE LAS JUNTAS OAX  
 05/05/2017

*[Handwritten signature]*

MUNICIPIO DE SAN AGUSTIN DE LAS JUNTAS  
CONSTRUCCIONES GARCARR S.A. DE C.V.



No. Y NOMBRE DE LA OBRA: CONSTRUCCION DE SANITARIOS PUBLICOS EN EL MUNICIPIO DE SAN AGUSTIN DE LAS JUNTAS

LOCALIDAD: SAN AGUSTIN DE LAS JUNTAS

MUNICIPIO: SAN AGUSTIN DE LAS JUNTAS

ESTADO: 020 OAXACA

No. CONTRATO: MSAJR28/007/2017

FECHA DE CONTRATO: 13 DE ABRIL DE 2017

PERIODO DE ESTIMACION: DEL 17 DE ABRIL AL 02 DE MAYO DE 2017

DEPENDENCIA: AYUNTAMIENTO DE SAN AGUSTIN DE LAS JUNTAS

OFICIO DE NOTIFICACION Y APROBACION DE OBRAS No. MSAJR28/007/2017

FECHA: 01 ABRIL DE 2017

INCIDENCIA: COMPLEMENTARIA

DIFERIMENTO: ESTIMACION : 1 (UNO)

RUBRO: AGUA Y SANEAMIENTO

FECHA: 03 DE MAYO DE 2017

PERIODO DE CONTRATO: DEL 17 DE ABRIL AL 25 DE JULIO DE 2017

**N U M E R O S G E N E R A D O R E S**

CLAVE	CONCEPTO	LOCALIZACION		LARGO	ANCHO	ALTO / KG-ML	PZAS	TOTAL	UNID.	CROQUIS
		EJE	TRAMO							
2002	PLANTILLA DE CONCRETO FC=100 kg/cm2 DE RESISTENCIA NORMAL Y TAMAÑO MAXIMO DEL AGREGADO DE 3/4" HECHO EN OBRA DE 5.0 cms DE ESPESOR.	A	2-3		1.15	1.00		1.15		ZAPATA
		D	1-3		5.18	1.00		5.18		ZAPATA
		F	2-3		3.93	1.00		3.93		ZAPATA
		1	A-F		4.09	1.00		4.09		ZAPATA
		2	D-F		2.32	1.00		2.32		ZAPATA
		3	A-F		4.38	1.00		4.38		ZAPATA
		A	1-3		3.41	0.25		0.85		CADENA
		C	1-2		0.80	0.25		0.20		
							22.10		M2	

CGA160714AEA  
 CALVARIO No. 1 SAN AGUSTIN DE LAS JUNTAS OAX  
 9513290685 9513290677

ARQ. MIGUEL ANGEL GARCIA FELIX  
ADMINISTRADOR UNICO

C. TOMÁS PÉREZ LÓPEZ  
PRESIDENTE MUNICIPAL

C. VICTORINO VÁSQUEZ  
SINDICO PROCURADOR

ARQ. SORENA  
SUPERINTENDENTE DE OBRAS

C. CARLOS ENRIQUE ROBLES LAZCARES  
REGIDOR DE HACIENDA

C. JOSÉ MANUEL RUIZ LARA  
TESORERO MUNICIPAL

MUNICIPIO DE SAN AGUSTIN DE LAS JUNTAS  
CONSTRUCCIONES GARCARR S.A. DE C.V.

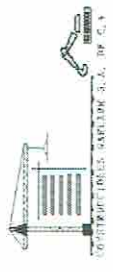

No. Y NOMBRE DE LA OBRA:		CONSTRUCCION DE SANITARIOS PUBLICOS EN EL MUNICIPIO DE SAN AGUSTIN DE LAS JUNTAS	
LOCALIDAD:	SAN AGUSTIN DE LAS JUNTAS		
No. CONTRATACION:	MSAJR28/007/2017		
DEPENDENCIA:	AYUNTAMIENTO DE SAN AGUSTIN DE LAS JUNTAS		
DIFERIMIENTO:	ESTIMACION : 1 (UNO)		
PERIODO DE CONTRATO:	DEL 17 DE ABRIL AL 25 DE JULIO DE 2017		
MUNICIPIO: SAN AGUSTIN DE LAS JUNTAS		ESTADO: 020 OAXACA	
FECHA DE CONTRATO: 13 DE ABRIL DE 2017		PERIODO DE ESTIMACION: DEL 17 DE ABRIL AL 02 DE MAYO DE 2017	
OFICIO DE NOTIFICACION Y APROBACION DE OBRAS No. MSAJR28/007/2017		FECHA: 01 ABRIL DE 2017	
RUBRO: AGUA Y SANEAMIENTO		INCIDENCIA: COMPLEMENTARIA	
FECHA: 03 DE MAYO DE 2017			

**N U M E R O S G E N E R A D O R E S**

CLAVE	CONCEPTO	LOCALIZACION		LARGO	ANCHO	ALTO / KG-ML	PZAS	TOTAL	UNID.	CROQUIS
		EJE	TRAMO							
2003	ACERO DE REFUERZO EN CIMENTACION DEL N 3 3/8" . Fy= 4200kg/cm2, INCLUYE:TRASLAPES, ALAMBRE RECOCIDO, ANCLAS O SEPARADORES, MATERIALES, ACARREOS, CORTES, DESPERDICIOS, HABILITADO, AMARRES, MANO DE OBRA, EQUIPO Y HERRAMIENTA.	A	2--3		1,31	0,56	4,00	2,93		
					0,96	0,56	8,00	4,30		
		D	1--3		5,19	0,56	4,00	11,63		
					0,96	0,56	34,00	18,28		
		F	2--3		3,84	0,56	4,00	8,83		
					0,96	0,56	26,00	13,98		
		1	A-F		4,35	0,56	4,00	9,74		
					0,96	0,56	29,00	15,59		
		2	D-F		2,83	0,56	4,00	5,89		
					0,96	0,56	17,00	9,14		
3	A-F		4,95	0,56	4,00	11,09				
			0,96	0,56	33,00	17,74				
							129,14		KG	

CONSTRUCCIONES GARCARR S.A. DE C.V.  
C.A.1607144EA  
CALIFORNIA, CALIFORNIA, CALIFORNIA

ARG. MIGUEL ANGEL GARCIA FELIX  
ADMINISTRADOR UNICO

C. TOMÁS PÉREZ LÓPEZ  
PRESIDENTE MUNICIPAL

C. VICTORINO VASQUEZ  
SINDICO PROCURADOR

ARQ. LORENA  
SUPERINTENDENTE DE OBRAS

C. CARLOS ENRIQUE ROBLES LAZCARES  
REGIDOR DE HACIENDA

C. JOSÉ MANUEL RUIZ LARA  
TESORERO MUNICIPAL

MUNICIPIO DE SAN AGUSTIN DE LAS JUNTAS  
**CONSTRUCCIONES GARCARR S.A. DE C.V.**

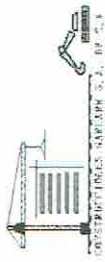

No. Y NOMBRE DE LA OBRA: SAN AGUSTIN DE LAS JUNTAS		MUNICIPIO: SAN AGUSTIN DE LAS JUNTAS		ESTADO: OAXACA
LOCALIDAD: SAN AGUSTIN DE LAS JUNTAS		MUNICIPIO: SAN AGUSTIN DE LAS JUNTAS		PERIODO DE ESTIMACION: DEL 17 DE ABRIL AL 02 DE MAYO DE 2017
No. CONTRATO: MSAJ/R28/007/2017		FECHA DE CONTRATO: 13 DE ABRIL DE 2017		INCIDENCIA: COMPLEMENTARIA
DEPENDENCIA DE LAS JUNTAS		OFICIO DE NOTIFICACION Y APROBACION DE OBRAS No. MSAJ/R28/007/2017		RUBRO: AGUA Y SANEAMIENTO
DIFERIMIENTO:		ESTIMACION : 1 (UNO)		FECHA: 03 DE MAYO DE 2017
PERIODO DE CONTRATO: DEL 17 DE ABRIL AL 25 DE JULIO DE 2017				

**N U M E R O S G E N E R A D O R E S**

CLAVE	CONCEPTO	LOCALIZACION			LARGO	ANCHO	ALTO / KG-ML	PZAS	TOTAL	UNID.	CROQUIS
		EJE	TRAMO	TIPO							
2004	CIMBRA EN CIMENTACION, ACABADO COMUN, INCLUYE: MATERIALES, ACARRIOS, CORTES, HABILITADOS, CIMBRADO, DESMOLDANTE, DESCIMBRADO, MANO DE OBRA, EQUIPO Y HERRAMIENTA.	A	1-3		1,15		0,12	2,00	0,28		
		D	1-3		0,80		0,12	2,00	0,19		
		F	1-3		5,03		0,12	2,00	1,21		
					0,80		0,12	2,00	0,19		
					3,78		0,12	2,00	0,91		
					0,80		0,12	2,00	0,19		
					4,19		0,12	2,00	1,01		
					0,80		0,12	1,00	0,10		
					2,47		0,12	2,00	0,59		
					4,79		0,12	2,00	1,15		
							5,81		M2		

ARQ. MIGUEL ANGEL GARCIA FELIX  
 ADMINISTRADOR UNICO  
  
 CCAIG0714AFA  
 03/05/2017

C. TOMÁS PÉREZ LOPEZ  
 PRESIDENTE MUNICIPAL  
 C. VICTORINO VASQUEZ  
 SINDICO PROCURADOR

C. CARLOS ENRIQUE ROBLES LAZCARES  
 REGIDOR DE HACIENDA  
 C. JOSÉ MANUEL RUIZ LARA  
 TESORERO MUNICIPAL

ARQ. LORENA  
 SUPERINTENDENTE DE OBRAS

MUNICIPIO DE SAN AGUSTIN DE LAS JUNTAS  
**CONSTRUCCIONES GARCARR S.A. DE C.V.**

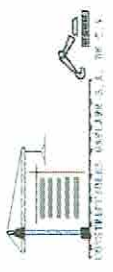

<b>No. Y NOMBRE DE LA OBRA:</b>	CONSTRUCCION DE SANITARIOS PUBLICOS EN EL MUNICIPIO DE SAN AGUSTIN DE LAS JUNTAS	
<b>LOCALIDAD:</b>	SAN AGUSTIN DE LAS JUNTAS	
<b>No. CONTRATACION:</b>	MSAJJR28/007/2017	
<b>DEPENDENCIA:</b>	AYUNTAMIENTO DE SAN AGUSTIN DE LAS JUNTAS	
<b>DIFERIMIENTO:</b>	ESTIMACION : 1 (UNO)	
<b>PERIODO DE CONTRATO:</b>	DEL 17 DE ABRIL AL 25 DE JULIO DE 2017	
<b>ESTADO:</b>	020 OAXACA	
<b>PERIODO DE ESTIMACION:</b>	DEL 17 DE ABRIL AL 02 DE MAYO DE 2017	
<b>INCIDENCIA:</b>	COMPLEMENTARIA	
<b>RUBRO:</b>	AGUA Y SANEAMIENTO	
<b>FECHA:</b>	03 DE MAYO DE 2017	

**N U M E R O S G E N E R A D O R E S**

CLAVE	CONCEPTO	LOCALIZACION		LARGO	ANCHO	ALTO / KG-ML	PZAS	TOTAL	UNID.	CROQUIS
		EJE	TRAMO							
2005	CONCRETO EN CIMENTACION, HECHO EN OBRA DE FC-250 KG/CM2, INCLUYE ACARRIOS, COLADO, VIBRADO, MANO DE OBRA, EQUIPO Y HERRAMIENTA.	A	1-3	1,15	0,80	0,12		0,11		
		D	1-3	5,03	0,80	0,12		0,48		
		F	1-3	3,78	0,80	0,12		0,36		
		1	A-F	4,19	0,80	0,12		0,40		
		2	D-F	2,47	0,80	0,12		0,24		
		3	A-F	4,79	0,80	0,12		0,46		
								2,06	M3	

  
**CGA 160714AEA**  
 MUNICIPIO DE SAN AGUSTIN DE LAS JUNTAS OAX  
 DIRECCION DE OBRAS PUBLICAS 0311032017

ARQ. MIGUEL ANGEL GARCIA FELIX  
 ADMINISTRADOR UNICO

C. TOMAS PÉREZ LÓPEZ  
 PRESIDENTE MUNICIPAL

C. VICTORINO VÁSQUEZ  
 SINDICO PROCURADOR

ARQ. LORENA  
 SUPERINTENDENTE DE OBRAS

C. CARLOS ENRIQUE ROBLES LAZCARES  
 REGIDOR DE HACIENDA

C. JOSÉ MANUEL RUIZ LARA  
 TESORERO MUNICIPAL

MUNICIPIO DE SAN AGUSTIN DE LAS JUNTAS  
**CONSTRUCCIONES GARCARR S.A. DE C.V.**

No. Y NOMBRE DE LA OBRA: CONSTRUCCION DE SANITARIOS PUBLICOS EN EL MUNICIPIO DE SAN AGUSTIN DE LAS JUNTAS

LOCALIDAD: SAN AGUSTIN DE LAS JUNTAS

MUNICIPIO: SAN AGUSTIN DE LAS JUNTAS

ESTADO: 020 OAXACA

No. CONTRATO: MSAJ/R28/007/2017

FECHA DE CONTRATO: 13 DE ABRIL DE 2017

PERIODO DE ESTIMACION: DEL 17 DE ABRIL AL 02 DE MAYO DE 2017

DEPENDENCIA DE LAS JUNTAS: AYUNTAMIENTO DE SAN AGUSTIN DE LAS JUNTAS

OFICIO DE NOTIFICACION Y APROBACION DE OBRAS No. MSAJ/R28/007/2017

FECHA: 01 ABRIL DE 2017

INCIDENCIA: COMPLEMENTARIA

RUBRO: AGUA Y SANEAMIENTO

DIFERIMIENTO: ESTIMACION : 1 (UNO)

FECHA: 03 DE MAYO DE 2017

PERIODO DE CONTRATO: DEL 17 DE ABRIL AL 25 DE JULIO DE 2017

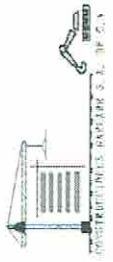

**N U M E R O S G E N E R A D O R E S**

CLAVE	CONCEPTO	LOCALIZACION		LARGO	ANCHO	ALTO KG-ML	PZAS	TOTAL	CROQUIS
		EJE	TRAMO						
2006	MURO DE 14 CMS. DE ESPESOR DE TABICON DE CEMENTO DE 9X14X28 cms, ACABADO COMUN, ASENTADO CON MORTERO CEMENTO-ARENA 1:5 INCLUYE MATERIAL, HERRRAMIENTA, EQUIPO Y DESPERDICIO.	A	2-3	0.80	1.43			1,14	
		D	1-3	3.21	0.66			2,12	
		F	2-3	0.80	1.43			1,14	
				2.11	0.66			1,39	
				0.85	1.43			1,22	
				4.20	0.66			2,77	
		3.29	0.66			2,17			
		6.59	1.43			9,42			
						21,38		M2	

  
 MIGUEL ANGEL GARCIA FELIX  
 ADMINISTRADOR UNICO  
 CGA 160714AEA  
 CAMBIO No. 1 DE LAS JUNTAS OAX  
 051803877

ARQ. MIGUEL ANGEL GARCIA FELIX ADMINISTRADOR UNICO

C. TOMÁS PÉREZ LÓPEZ PRESIDENTE MUNICIPAL

C. VICTORINO VÁSQUEZ SINDICO PROCURADOR

  
 ARQ. LORENA  
 SUPERINTENDENTE DE OBRAS

C. CARLOS ENRIQUE ROBLES LAZCARES REGIDOR DE HACIENDA

C. JOSÉ MANUEL RUIZ LARA TESORERO MUNICIPAL



MUNICIPIO DE SAN AGUSTIN DE LAS JUNTAS  
CONSTRUCCIONES GARCARR S.A. DE C.V.

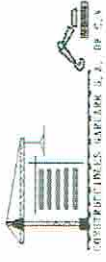

No. Y NOMBRE DE LA OBRA: CONSTRUCCION DE SANITARIOS PUBLICOS EN EL MUNICIPIO DE SAN AGUSTIN DE LAS JUNTAS

LOCALIDAD: SAN AGUSTIN DE LAS JUNTAS

MUNICIPIO: SAN AGUSTIN DE LAS JUNTAS

ESTADO: 020 OAXACA

No. CONTRATO: MSAJ/R28/007/2017

FECHA DE CONTRATO: 13 DE ABRIL DE 2017

PERIODO DE ESTIMACION: DEL 17 DE ABRIL AL 02 DE MAYO DE 2017

DEPENDENCIA: AYUNTAMIENTO DE SAN AGUSTIN DE LAS JUNTAS

OFICIO DE NOTIFICACION Y APROBACION DE OBRAS No. MSAJ/R28/007/2017

FECHA: 01 ABRIL DE 2017

INCIDENCIA: COMPLEMENTARIA

DIFERIMENTO: ESTIMACION: 1 (UNO)

RUBRO: AGUA Y SANEAMIENTO

FECHA: 03 DE MAYO DE 2017

PERIODO DE CONTRATO: DEL 17 DE ABRIL AL 25 DE JULIO DE 2017

**N U M E R O S G E N E R A D O R E S**

CLAVE	CONCEPTO	LOCALIZACION			LARGO	ANCHO	ALTO / KG-ML	PZAS	TOTAL	UNID.	CROQUIS	
		EJE	TRAMO	TIPO								
2007	CADENA DE DESPLANTE DE 15 X 30 cms. CON CONCRETO DE F'c= 250 kg/cm2 ARMADA CON 6 VARS. DE 1/2" EST. DEL N 2 @ 20cm.	A	2-3		0.80				0.80			
		D	1-3		4.01				4.01			
		F	2-3		2.96					2.96		
		1	A-F		4.20					4.20		
		2	D-F		3.26					3.26		
		3	A-F		6.64					6.64		
								21.87		ML		
2008	CADENA DE DESPLANTE DE 15 X 20 cms. CON CONCRETO DE F'c= 250 kg/cm2 ARMADA CON 4 VARS. DE 3/8" EST DEL N 2 @ 20cm.	A	2-3		0.80				0.80			
		D	2-3		0.80				0.80			
		F	2-3		0.85					0.85		
		3	A-F		6.64					6.64		
								9.09		ML		

ARQ. MIGUEL ANGEL GARCIA FELIX  
ADMINISTRADOR UNICO

C. TOMÁS PÉREZ LÓPEZ  
PRESIDENTE MUNICIPAL

C. VICTORINO VÁSQUEZ  
SINDICO PROCURADOR

ARG. LORENA  
SUPERINTENDENTE DE OBRAS

C. CARLOS ENRIQUE ROBLES LAZCARES  
REGIDOR DE HACIENDA

C. JOSÉ MANUEL RUIZ LARA  
TESORERO MUNICIPAL

MUNICIPIO DE SAN AGUSTIN DE LAS JUNTAS  
**CONSTRUCCIONES GARCARR S.A. DE C.V.**



No. Y NOMBRE DE LA OBRA: CONSTRUCCION DE SANITARIOS PUBLICOS EN EL MUNICIPIO DE SAN AGUSTIN DE LAS JUNTAS	
LOCALIDAD: SAN AGUSTIN DE LAS JUNTAS	MUNICIPIO: SAN AGUSTIN DE LAS JUNTAS
No. CONTRATO: MSAJ/R28/007/2017	FECHA DE CONTRATO: 13 DE ABRIL DE 2017
DEPENDENCIA DE LAS JUNTAS: AYUNTAMIENTO DE SAN AGUSTIN DE LAS JUNTAS	OFICIO DE NOTIFICACION Y APROBACION DE OBRAS No. MSAJ/R28/007/2017
DIFERIMIENTO:	ESTIMACION : 1 (UNO)
PERIODO DE CONTRATO:	DEL 17 DE ABRIL AL 25 DE JULIO DE 2017
ESTADO: 020 OAXACA	
PERIODO DE ESTIMACION: DEL 17 DE ABRIL AL 02 DE MAYO DE 2017	
INCIDENCIA: COMPLEMENTARIA	
RUBRO: AGUA Y SANEAMIENTO	
FECHA: 03 DE MAYO DE 2017	

**N U M E R O S G E N E R A D O R E S**

CLAVE	CONCEPTO	LOCALIZACION			LARGO	ANCHO	ALTO KG-ML	PZAS	TOTAL	UNID.	CROQUIS	
		EJE	TRAMO	TIPO								
2009	CADENA DE LIGA DE 15 X 30 cms. CON CONCRETO DE FC= 250 kg/cm2 ARMADA CON 6 VARS. DE 1/2". EST. DEL N 2 @ 20cm	A	1-3		3.41				3.41			
		C	1-2		0.80				0.80			
2010	RELLENO Y COMPACTACION CON PISON A MANO EN CAPAS DE 20 cms. CON MATERIAL PRODUCTO DE LA EXCAVACION. INCLUYE CARGA MANUAL Y TIRO.	A	2-3		1.41		1.15		1.62		ZAPATA	
		D	1-3		0.80		3.56		2.85		ZAPATA	
		F	1-3		1.60		1.00		1.60		ZAPATA	
		F	2-3		0.79		2.31		1.82		ZAPATA	
		1	2-3		1.41		1.00		1.41		ZAPATA	
		2	A-F		0.80		4.20		3.36		ZAPATA	
		2	D-F		0.80		2.47		1.98		ZAPATA	
		3	A-F		1.41		4.70		6.63		CADENA	
										21.27	M3	

CONSTRUCCIONES GARCARR S.A. DE C.V.  
 COAJC007149CA  
 MUNICIPIO DE SAN AGUSTIN DE LAS JUNTAS OAX  
 25/05/2017

ARQ. MIGUEL ANGEL GARCIA FELIX  
 ADMINISTRADOR UNICO

C. TOMAS PÉREZ LÓPEZ  
 PRESIDENTE MUNICIPAL

C. VICTORINO VÁSQUEZ  
 SINDICO PROCURADOR

ARQ. LAURENIA  
 SUPERINTENDENTE DE OBRAS

C. CARLOS ENRIQUE ROBLES LAZCARES  
 REGIDOR DE HACIENDA

C. JOSÉ MANUEL RUIZ LARA  
 TESORERO MUNICIPAL

*[Handwritten Signature]*

MUNICIPIO DE SAN AGUSTIN DE LAS JUNTAS  
CONSTRUCCIONES GARCARR S.A. DE C.V.

<b>No. Y NOMBRE DE LA OBRA:</b> SAN AGUSTIN DE LAS JUNTAS		<b>MUNICIPIO:</b> SAN AGUSTIN DE LAS JUNTAS		<b>ESTADO:</b> OAXACA	
<b>No. CONTRATACION:</b> MSAJR28/007/2017		<b>FECHA DE CONTRATO:</b> 13 DE ABRIL DE 2017		<b>PERIODO DE ESTIMACION:</b> DEL 17 DE ABRIL AL 02 DE MAYO DE 2017	
<b>DEPENDENCIA:</b> AYUNTAMIENTO DE SAN AGUSTIN DE LAS JUNTAS		<b>OFICIO DE NOTIFICACION Y APROBACION DE OBRAS No.:</b> MSAJR28/007/2017		<b>FECHA:</b> 01 ABRIL DE 2017	
<b>DIFERIMIENTO:</b>		<b>ESTIMACION:</b> 1 (UNO)		<b>RUBRO:</b> AGUA Y SANEAMIENTO	
<b>PERIODO DE CONTRATO:</b>		<b>DEL 17 DE ABRIL AL 25 DE JULIO DE 2017</b>		<b>FECHA:</b> 03 DE MAYO DE 2017	



**N U M E R O S G E N E R A D O R E S**

CLAVE	CONCEPTO	LOCALIZACION		LARGO	ANCHO	ALTO / KG-ML	PZAS	TOTAL	UNID.	CROQUIS
		EJE	TRAMO							
3003	MURO DE 14 cms. DE ESPESOR DE TABIQUE CEMENTO DE 10X14X28 cms. ACABADO COMUN. ASENTADO CON MORTERO CEMENTO-ARENA 1:5 INCLUYE MATERIAL, MANO DE OBRA, HERRAMIENTA, EQUIPO Y DESPERDICIO	A	1-3	4,21		3,11		13,09		
		D	1-3 menos	4,16		3,11		0,00		
		F	2-3	-1,10		2,15		12,94		
		C	1-2	2,71		3,11		-2,37		
		1	A-F	0,80		2,15		8,43		
		2	menos	4,18		2,80	2,00	1,72		
		3	D-F	-1,00		1,00		11,70		
			menos	3,29		2,90		-2,00		
			A-F	-1,10		2,15		9,54		
			menos	6,59		2,90		-2,37		
			MENOS	-0,50		0,80	6,00	19,11		
								-2,40		
								67,40	M2	

ARQ. MIGUEL ANGEL GARCIA FELIX  
ADMINISTRADOR UNICO

C. TOMÁS PÉREZ LÓPEZ  
PRESIDENTE MUNICIPAL

C. VICTORINO VÁSQUEZ  
SINDICO PROCURADOR

C. JOSÉ MANUEL RUIZ LARA  
TESORERO MUNICIPAL

C. CARLOS ENRIQUE ROBLES LAZCARES  
REGIDOR DE HACIENDA

Handwritten signature and stamp area.

Stamp: **CONSTRUCCIONES GARCARR S.A. DE C.V.**

Stamp: **CONSTRUCCIONES GARCARR S.A. DE C.V.**

Stamp: **CONSTRUCCIONES GARCARR S.A. DE C.V.**

MUNICIPIO DE SAN AGUSTIN DE LAS JUNTAS  
**CONSTRUCCIONES GARCARR S.A. DE C.V.**



**No. Y NOMBRE DE LA OBRA:** CONSTRUCCION DE SANITARIOS PUBLICOS EN EL MUNICIPIO DE SAN AGUSTIN DE LAS JUNTAS

**LOCALIDAD:** SAN AGUSTIN DE LAS JUNTAS

**No. CONTRATO:** MSAJ/R28/007/2017

**DEPENDENCIA:** AYUNTAMIENTO DE SAN AGUSTIN DE LAS JUNTAS

**DIFERIMIENTO:**

**PERIODO DE CONTRATO:**

**MUNICIPIO:** SAN AGUSTIN DE LAS JUNTAS

**ESTADO:** OAXACA

**PERIODO DE ESTIMACION:** DEL 17 DE ABRIL AL 02 DE MAYO DE 2017

**INCIDENCIA:** COMPLEMENTARIA

**RUBRO:** AGUA Y SANEAMIENTO

**FECHA:** 03 DE MAYO DE 2017

**FECHA DE CONTRATO:** 13 DE ABRIL DE 2017

**OFICIO DE NOTIFICACION Y APROBACION DE OBRAS No.:** MSAJ/R28/007/2017

**FECHA:** 01 ABRIL DE 2017

**ESTIMACION:** 1 (UNO)

**DEL 17 DE ABRIL AL 25 DE JULIO DE 2017**

**N U M E R O S G E N E R A D O R E S**

CLAVE	CONCEPTO	LOCALIZACION		LARGO	ANCHO	ALTO / KG-ML	PZAS	TOTAL	UNID.	CROQUIS	
		EJE	TRAMO								TIPO
3004	K1 CASTILLO DE SECCION DE 15 X 15 cms., CONCRETO DE FC=200 kg/cm2 ARMADO CON CUATRO VARRILLAS DE 3/8" (PULGS), EST. N 2 @ 18 cm.	A	2--3	5.45				5.45			
		D	2--3	2.10				2.10			
		F	2--3	2.10					2.10		
		1	D-F	4.48					4.48		
		2	D-F	4.48					4.48	ML	
3005	K2 CASTILLO DE SECCION DE 15 X 20 cms., CONCRETO DE FC=150 kg/cm2 ARMADO CON SEIS VARRILLAS DE 1/2" (PULGS), EST. N 2 @ 18 cm.	D	1--3	4.48			2.00	8.96			
		F	2--3	5.45				5.45			
				4.48					4.48		
				5.45					5.45		
									24.34	ML	



ARQ. MIGUEL ANSELME GARCIA FELIX 71445A  
 ADMINISTRADOR UNICO DEL MUNICIPIO DE SAN AGUSTIN DE LAS JUNTAS OAX  
 0471 345 3333 0513253977

C. TOMÁS PÉREZ LÓPEZ  
 PRESIDENTE MUNICIPAL

C. VICTORINO VÁSQUEZ  
 SINDICO PROCURADOR

ARQ. LORENA  
 SUPERINTENDENTE DE OBRAS

C. CARLOS ENRIQUE ROBLES LAZCARES  
 REGIDOR DE HACIENDA

C. JOSÉ MANUEL RUIZ LARA  
 TESORERO MUNICIPAL

MUNICIPIO DE SAN AGUSTIN DE LAS JUNTAS  
**CONSTRUCCIONES GARCARR S.A. DE C.V.**



<b>No. Y NOMBRE DE LA OBRA:</b>	CONSTRUCCION DE SANITARIOS PUBLICOS EN EL MUNICIPIO DE SAN AGUSTIN DE LAS JUNTAS	
<b>LOCALIDAD:</b>	SAN AGUSTIN DE LAS JUNTAS	
<b>No. CONTRATO:</b>	MSAJ/R28/007/2017	MUNICIPIO: SAN AGUSTIN DE LAS JUNTAS
<b>DEPENDENCIA DE LAS JUNTAS:</b>	AYUNTAMIENTO DE SAN AGUSTIN DE LAS JUNTAS	ESTADO: 020 OAXACA
<b>DIFERIMENTO:</b>	PERIODO DE ESTIMACION: DEL 17 DE ABRIL AL 02 DE MAYO DE 2017	PERIODO DE ESTIMACION: DEL 17 DE ABRIL AL 02 DE MAYO DE 2017
<b>PERIODO DE CONTRATO:</b>	DEL 17 DE ABRIL AL 25 DE JULIO DE 2017	INCIDENCIA: COMPLEMENTARIA
		RUBRO: AGUA Y SANEAMIENTO
		FECHA: 03 DE MAYO DE 2017

**N U M E R O S G E N E R A D O R E S**

CLAVE	CONCEPTO	LOCALIZACION		LARGO	ANCHO	ALTO / KG-ML	PZAS	TOTAL	UNID.	CROQUIS	
		EJE	TRAMO								TIPO
3006	CADENA INTERMEDIA, Ka CASTILLO ARMEX DE SECCION DE 15 X 15 cm. DE CONCRETO F'c=150 kg/cm2	A	1-3					3,81			
		C	1-2					0,80			
		D	2-3					4,16			
		F	2-3					2,71			
		1	A-F					4,18			
		2	D-F					3,29			
		3	A-F					6,59	2,00		
		1	A-C					2,50		ML	
										34,63	ML
3007	K3 CASTILLO DE SECCION DE 15 X 40 cms., CONCRETO DE F'c= 150 kg/cm2 ARMADO CON SEIS VARRILLAS DE 3/8" (PULGS), EST. N 2 @ 18 cm., GRAPAS DE 3/8 @20CM.	A	3					3,46			
		F	E					3,46			
									6,92	ML	

CONSTRUCCIONES GARCARR S.A. DE C.V.
   
 ARQ. MIGUEL ANGEL GARCIA FELIX 1607144EA
   
 ADMINISTRADOR UNICO. 1 SAN AGUSTIN DE LAS JUNTAS OAX.
   
 9573832009 5516253077

C. TOMÁS PÉREZ LÓPEZ  
 PRESIDENTE MUNICIPAL

C. VICTORINO VÁSQUEZ  
 SINDICO PROCURADOR

C. CARLOS ENRIQUE ROBLES LAZCARES  
 REGIDOR DE HACIENDA

C. JOSÉ MANUEL RUIZ LARA  
 TESORERO MUNICIPAL

MUNICIPIO DE SAN AGUSTIN DE LAS JUNTAS  
**CONSTRUCCIONES GARCARR S.A. DE C.V.**

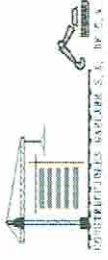

**No. Y NOMBRE DE LA OBRA:** CONSTRUCCION DE SANITARIOS PUBLICOS EN EL MUNICIPIO DE SAN AGUSTIN DE LAS JUNTAS

**LOCALIDAD:** SAN AGUSTIN DE LAS JUNTAS

**MUNICIPIO:** SAN AGUSTIN DE LAS JUNTAS

**ESTADO:** OAXACA

**No. CONTRATACION:** MSAJ/R28/007/2017

**FECHA DE CONTRATO:** 13 DE ABRIL DE 2017

**PERIODO DE ESTIMACION:** DEL 17 DE ABRIL AL 02 DE MAYO DE 2017

**DEPENDENCIA:** AYUNTAMIENTO DE SAN AGUSTIN DE LAS JUNTAS

**OFICIO DE NOTIFICACION Y APROBACION DE OBRAS No. MSAJ/R28/007/2017**

**FECHA:** 01 ABRIL DE 2017

**INCIDENCIA:** COMPLEMENTARIA

**RUBRO:** AGUA Y SANEAMIENTO

**DIFERIMIENTO:** ESTIMACION : 1 (UNO)

**FECHA:** 03 DE MAYO DE 2017

**PERIODO DE CONTRATO:** DEL 17 DE ABRIL AL 25 DE JULIO DE 2017

**N U M E R O S G E N E R A D O R E S**

CLAVE	CONCEPTO	LOCALIZACION			LARGO	ANCHO	ALTO / KG-ML	PZAS	TOTAL	UNID.	CROQUIS
		EJE	TRAMO	TIPO							
40104	LOSA ENTREPISO T1 - TRABE DE CONCRETO DE SECCION 0.40 X 0.15 CMS., FC= 250 kg/cm2 ARMADA CON 6 VARS. DE 1/2", 2 VARS. DE 3/8" ; EST. DEL N 2, 5@ 5 @ 10, 5@ 15, 5@ 20cm. A PARTIR DE SUS APOYOS. INC. HABILITADO DE ACERO, CIMBRA PARA ACABADO COMUN.	A	1--3		5.51				5.51	ML	
4002	T2 - TRABE DE CONCRETO DE SECCION 0.40 X 0.15 CMS., FC= 250 kg/cm2 ARMADA CON 4 VARS. DE 1/2", 2 VARS. DE 3/8" Y 2 BASTONES DE 1/2" ; EST. DEL N 2, 5@ 5, 5 @ 10, 5@ 15, 5@ 20cm. A PARTIR DE SUS APOYOS. IN C. HABILITADO DE ACERO, CIMBRA PARA ACABADO COMUN.	1	D-F		2.19				2.19	ML	

ARQ. MIGUEL ANGE GARCIA FELIX  
 ADMINISTRADOR UNICO CGA160714A6A  
 CALVARIO No. 1 SAN AGUSTIN DE LAS JUNTAS OAX  
 9513255936 9513255937

C. TOMÁS PÉREZ LÓPEZ  
 PRESIDENTE MUNICIPAL

C. VICTORINO VÁSQUEZ  
 SINDICO PROCURADOR

ARQ. LORENA  
 SUPERINTENDENTE DE OBRAS

C. CARLOS ENRIQUE ROBLES LAZCARES  
 REGIDOR DE HACIENDA

C. JOSÉ MANUEL RUIZ LARA  
 TESORERO MUNICIPAL

MUNICIPIO DE SAN AGUSTIN DE LAS JUNTAS  
**CONSTRUCCIONES GARCARR S.A. DE C.V.**

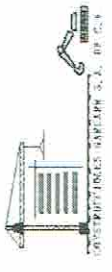

**No. Y NOMBRE DE LA OBRA:** CONSTRUCCION DE SANITARIOS PUBLICOS EN EL MUNICIPIO DE SAN AGUSTIN DE LAS JUNTAS

**LOCALIDAD:** SAN AGUSTIN DE LAS JUNTAS

**No. CONTRATO:** MSAJR28/007/2017

**DEPENDENCIA DE LAS JUNTAS:** AYUNTAMIENTO DE SAN AGUSTIN DE LAS JUNTAS

**DIFERIMIENTO:**

**PERIODO DE CONTRATO:** DEL 17 DE ABRIL AL 25 DE JULIO DE 2017

**MUNICIPIO:** SAN AGUSTIN DE LAS JUNTAS

**ESTADO:** 020 OAXACA

**PERIODO DE ESTIMACION:** DEL 17 DE ABRIL AL 02 DE MAYO DE 2017

**INCIDENCIA:** COMPLEMENTARIA

**RUBRO:** AGUA Y SANEAMIENTO

**FECHA:** 03 DE MAYO DE 2017

**FECHA DE CONTRATO:** 13 DE ABRIL DE 2017

**OFICIO DE NOTIFICACION Y APROBACION DE OBRAS No.:** MSAJR28/007/2017

**FECHA:** 01 ABRIL DE 2017

**ESTIMACION:** 1 (UNO)

**N U M E R O S G E N E R A D O R E S**

CLAVE	CONCEPTO	LOCALIZACION		LARGO	ANCHO	ALTO KG-ML	PZAS	TOTAL	UNID.	CROQUIS
		EJE	TRAMO							
4003	T3 - TRABE DE CONCRETO DE SECCION 0.40 X 0.15 CMS., FC= 250 kg/cm2 ARMADA CON 4 VARS. DE 1/2", 2 VARS. DE 3/8" Y 2 BASTONES DE 1/2" ; EST. DEL N 2. 5@ 5, 5 @ 10, 5@ 15, 5@ 20cm. A PARTIR DE SUS APOYOS. INC. HABILITADO DE ACERO, CIMBRA PARA ACABADO COMUN.	F	1-2	1,10				1,10	ML	
4004	CC CADENA DE CERRAMIENTO DE 15 X 30 cms. CON CONCRETO DE FC= 250 kg/cm2 ARMADA CON 6 VARS. DE 1/2", EST. DEL N 2 @ 20cm.	D	1-3	4,16				4,16	4,16	
		2	D-F	3,29				3,29	3,29	
		3	A-F	6,59				6,59	6,59	
									14,04	ML
4005	CC2 CADENA DE CERRAMIENTO DE 15 X 40 cms. CON CONCRETO DE FC= 250 kg/cm2 ARMADA CON 6 VARS. DE 1/2", EST. DEL N 2 @ 20cm.			2,71				2,71		
				4,21				4,21		
								6,92	6,92	ML

ARQ. MIGUEL ANGEL GARCIA FELIX  
 ADMINISTRADOR UNICO

C. TOMÁS PÉREZ LÓPEZ  
 PRESIDENTE MUNICIPAL

C. VICTORINO VÁSQUEZ  
 SINDICO PROCURADOR

ARQ. LORENA  
 SUPERINTENDENTE DE OBRAS

C. JOSÉ MANUEL RUIZ LARA  
 TESORERO MUNICIPAL

C. CARLOS ENRIQUE ROBLES LAZCARES  
 REGIDOR DE HACIENDA

MUNICIPIO DE SAN AGUSTIN DE LAS JUNTAS  
**CONSTRUCCIONES GARCARR S.A. DE C.V.**

No. Y NOMBRE DE LA OBRA: CONSTRUCCION DE SANITARIOS PUBLICOS EN EL MUNICIPIO DE SAN AGUSTIN DE LAS JUNTAS

LOCALIDAD: SAN AGUSTIN DE LAS JUNTAS

MUNICIPIO: SAN AGUSTIN DE LAS JUNTAS

No. CONTRATO: MSAJ/R28/007/2017

FECHA DE CONTRATO: 13 DE ABRIL DE 2017

ESTADO: 020 OAXACA

PERIODO DE ESTIMACION: DEL 17 DE ABRIL AL 02 DE MAYO DE 2017

DEPENDENCIA DE LAS JUNTAS: AYUNTAMIENTO DE SAN AGUSTIN DE LAS JUNTAS

OFICIO DE NOTIFICACION Y APROBACION DE OBRAS No. MSAJ/R28/007/2017

FECHA: 01 ABRIL DE 2017

INCIDENCIA: COMPLEMENTARIA

RUBRO: AGUA Y SANEAMIENTO

DIFERIMIENTO: ESTIMACION : 1 (UNO)

FECHA: 03 DE MAYO DE 2017

PERIODO DE CONTRATO: DEL 17 DE ABRIL AL 25 DE JULIO DE 2017

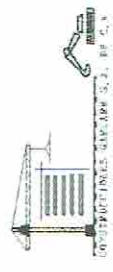

**N U M E R O S G E N E R A D O R E S**

CLAVE	CONCEPTO	LOCALIZACION			LARGO	ANCHO	ALTO KG-ML	PZAS	TOTAL	UNID.	CROQUIS
		EJE	TRAMO	TIPO							
4006	LOSA DE CONCRETO ARMADO DE 10cms DE ESPESOR F c= 250kg/cm2, AGREGADO MAX 3/4" ARMADO CON VARILLA DE 3/8" @ 12-24 AMBOS SENTIDOS REFORZADA CON BASTONES DE VAR. DE 3/8" ACERO DE REFUERZO F = 4200kg/cm2, INC. HABILITADO DE ACERO, SILLETAS Y CIMBRA DE 2a.	1-3	A-F		7.09	4.71			33.38		
					1.70	1.40			2.38		
									35.77	M2	

ARQ. MIGUEL ANSELMO GARCIA FELIX  
 ADMINISTRADOR UNICO

CGA160714AEA

CAJABO No. 1 SAN AGUSTIN DE LAS JUNTAS OAX  
 9513253956 9513253977

C. TOMÁS PÉREZ LÓPEZ  
 PRESIDENTE MUNICIPAL

C. VICTORINO VÁSQUEZ  
 SINDICO PROCURADOR

ARQ. LOPEZA  
 SUPERINTENDENTE DE OBRA

C. CARLOS ENRIQUE ROBLES LAZCARES  
 REGIDOR DE HACIENDA

C. JOSÉ MANUEL RUIZ LARA  
 TESORERO MUNICIPAL



MUNICIPIO DE SAN AGUSTIN DE LAS JUNTAS  
**CONSTRUCCIONES GARCARR S.A. DE C.V.**

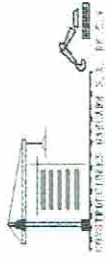

<b>No. Y NOMBRE DE LA OBRA:</b> CONSTRUCCION DE SANITARIOS PUBLICOS EN EL MUNICIPIO DE SAN AGUSTIN DE LAS JUNTAS		<b>ESTADO:</b> OAXACA	
<b>LOCALIDAD:</b> SAN AGUSTIN DE LAS JUNTAS		<b>MUNICIPIO:</b> SAN AGUSTIN DE LAS JUNTAS	
<b>No. CONTRATO:</b> MSAJ/R28/007/2017		<b>PERIODO DE ESTIMACION:</b> DEL 17 DE ABRIL AL 02 DE MAYO DE 2017	
<b>DEPENDENCIA:</b> AYUNTAMIENTO DE SAN AGUSTIN DE LAS JUNTAS		<b>INCIDENCIA:</b> COMPLEMENTARIA	
<b>DIFERIMENTO:</b>		<b>RUBRO:</b> AGUA Y SANEAMIENTO	
<b>PERIODO DE CONTRATO:</b> DEL 17 DE ABRIL AL 25 DE JULIO DE 2017		<b>FECHA:</b> 03 DE MAYO DE 2017	

**N U M E R O S G E N E R A D O R E S**

CLAVE	CONCEPTO	LOCALIZACION		LARGO	ANCHO	ALTO / KG-ML	PZAS	TOTAL	UNID.	CROQUIS
		EJE	TRAMO							
A0105	OBRAS HIDROSANITARIAS									
5001	SALIDA SANITARIA CON TUBO DE PVC PARA SANITARIO DE 2" INCLUYE: CODOS, YEES Y MATERIALES MENORES, MANO DE OBRA, TODO LO NECESARIO PARA SU INSTALACION.	1-3	A-F				9,00	9,00	PZA	
5002	SALIDA SANITARIA CON TUBO DE PVC PARA SANITARIO DE 4" INCLUYE: CODOS, YEES Y MATERIALES MENORES, MANO DE OBRA, TODO LO NECESARIO PARA SU INSTALACION.	1-3	A-F				5,00	5,00	PZA	
5004	E-TUBO#4 SUMINISTRO Y COLOCACION DE TUBERIA DE PVC SANITARIO DE 6"	1-3	A-F	4,78 3,17				4,78 3,17 7,95	ML	

ARQ. MIGUEL ANGEL GARCIA FERRER 60714NEA  
 ADMINISTRADOR MUNICIPIO SAN AGUSTIN DE LAS JUNTAS OAX  
 9513253605 9513253977

C. TOMÁS PÉREZ LÓPEZ  
 PRESIDENTE MUNICIPAL

C. VICTORINO VÁSQUEZ  
 SINDICO PROCURADOR

C. CARLOS ENRIQUE ROBLES LAZCARES  
 REGIDOR DE HACIENDA

C. JOSÉ MANUEL RUIZ LARA  
 TESORERO MUNICIPAL

ARQ. LORENA  
 SUPERINTENDENTE DE OBRAS

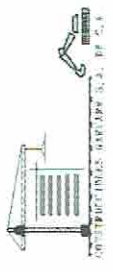

<b>No. Y NOMBRE DE LA OBRA:</b> CONSTRUCCION DE SANITARIOS PUBLICOS EN EL MUNICIPIO DE SAN AGUSTIN DE LAS JUNTAS	
<b>LOCALIDAD:</b> SAN AGUSTIN DE LAS JUNTAS	<b>MUNICIPIO:</b> SAN AGUSTIN DE LAS JUNTAS
<b>No. CONTRATACION:</b> MSAJR28/007/2017	<b>ESTADO:</b> 020 OAXACA
<b>DEPENDENCIA:</b> AYUNTAMIENTO DE SAN AGUSTIN DE LAS JUNTAS	<b>PERIODO DE ESTIMACION:</b> DEL 17 DE ABRIL AL 02 DE MAYO DE 2017
<b>DIFERIMIENTO:</b>	<b>INCIDENCIA:</b> COMPLEMENTARIA
<b>PERIODO DE CONTRATO:</b>	<b>RUBRO:</b> AGUA Y SANEAMIENTO
	<b>FECHA:</b> 03 DE MAYO DE 2017
	<b>FECHA DE CONTRATO:</b> 13 DE ABRIL DE 2017
	<b>OFICIO DE NOTIFICACION Y APROBACION DE OBRAS No. MSAJR28/007/2017</b>
	<b>FECHA:</b> 01 ABRIL DE 2017
	<b>ESTIMACION :</b> 1 (UNO)
	<b>DEL 17 DE ABRIL AL 25 DE JULIO DE 2017</b>

**N U M E R O S G E N E R A D O R E S**

CLAVE	CONCEPTO	LOCALIZACION			ANCHO	ALTO / KG-ML	PZAS	TOTAL	UNID.	CROQUIS
		EJE	TRAMO	TIPO						
A02	PLANTA ALTA									
A0201	PRELIMINARES									
1004	Demolicion a mano de obra de concreto armado de 10 cm hasta 3.5 m. de altura, incluye: mano de obra, utilizacion de la herramienta y/o equipo necesario, acarreo fuera de la obra en camion volteo, utilizacion de andamios, traspaleos.							3.15		
A0202	ALBANILERIA									
30012	SUMINISTRO Y COLOCACION DE RELLENO DE MATERIAL LIGERO TEPEXIL. INCLUYE MANO DE OBRA, MATERIAL Y HERRAMIENTA.	1-3	A-F			0.34		3.48		
						0.34		4.67		
						0.34		2.37		
								<b>10.52</b>	<b>M3</b>	

ARQ. MIGUEL ANGEL GARCIA FELIX  
 ADMINISTRADOR UNICO 160714AEA

ARQ. LORNA  
 SUPERINTENDENTE DE OBRAS

C. TOMÁS PÉREZ LÓPEZ  
 PRESIDENTE MUNICIPAL

C. VICTORINO VÁSQUEZ  
 SINDICO PROCURADOR

C. CARLOS ENRIQUE ROBLES LAZCARES  
 REGIDOR DE HACIENDA

C. JOSÉ MANUEL RUIZ LARA  
 TESORERO MUNICIPAL

MUNICIPIO DE SAN AGUSTIN DE LAS JUNTAS  
**CONSTRUCCIONES GARCARR S.A. DE C.V.**



No. Y NOMBRE DE LA OBRA:		CONSTRUCCION DE SANITARIOS PUBLICOS EN EL MUNICIPIO DE SAN AGUSTIN DE LAS JUNTAS	
LOCALIDAD:	SAN AGUSTIN DE LAS JUNTAS		
No. CONTRATO:	MSAJUR28/007/2017		
DEPENDENCIA DE LAS JUNTAS:	AYUNTAMIENTO DE SAN AGUSTIN DE LAS JUNTAS		
DIFERIMIENTO:	ESTIMACION : 1 (UNO)		
PERIODO DE CONTRATO:	DEL 17 DE ABRIL AL 25 DE JULIO DE 2017		

CLAVE	CONCEPTO	LOCALIZACION		LARGO	ANCHO	ALTO / KG-ML	PZAS	TOTAL	UNID.	CROQUIS	
		EJE	TRAMO								TIPO
3003	MURO DE 14 cms. DE ESPESOR DE TABIQUE CEMENTO DE 10X14X28 cms. ACABADO COMUN. ASENTADO CON MORTERO CEMENTO-ARENA 1:5 INCLUYE MATERIAL, MANO DE OBRA, HERRAMIENTA, EQUIPO Y DESPERDICIO	A	1--3	3,66		3,04		11,13			
		D	2--3	3,06		3,14		9,61			
		E	1--2	1,1	1,10		3,14		3,45		
		F	1--3	3,81	3,81		3,14		11,96		
		1	B-F	4,01	4,01		3,04		12,19		
			menos	1	-1,00		1,00	2,00	-2,00		VENTANAS
		2	A-E	4,15	4,15		3,14		13,03		
			menos	1,1	-1,10		2,15	2,00	-4,73		PUERTA
		3	A--F	6,59	6,59		3,14		20,69		
			MENOS	0,5	-0,50		0,80	6,00	-2,40	72,94	VENTANAS

ARQ. MIGUEL ANGEL GARCIA FELIX  
 ADMINISTRADOR MUNICIPIO AGUSTIN DE LAS JUNTAS OAJ  
 9513253805 9513253977

C. TOMÁS PÉREZ LÓPEZ  
 PRESIDENTE MUNICIPAL

C. VICTORINO VÁSQUEZ  
 SINDICO PROCURADOR

ARQ. LORENA  
 SUPERINTENDENTE DE OBRAS

C. CARLOS ENRIQUE ROBLES LAZCARES  
 REGIDOR DE HACIENDA

C. JOSÉ MANUEL RUIZ LARA  
 TESORERO MUNICIPAL

MUNICIPIO DE SAN AGUSTIN DE LAS JUNTAS  
CONSTRUCCIONES GARCARR S.A. DE C.V.



No. Y NOMBRE DE LA OBRA: CONSTRUCCION DE SANITARIOS PUBLICOS EN EL MUNICIPIO DE SAN AGUSTIN DE LAS JUNTAS

LOCALIDAD: SAN AGUSTIN DE LAS JUNTAS

MUNICIPIO: SAN AGUSTIN DE LAS JUNTAS

ESTADO: 020 OAXACA

No. CONTRATO: MSA/JR28/007/2017

FECHA DE CONTRATO: 13 DE ABRIL DE 2017

PERIODO DE ESTIMACION: DEL 17 DE ABRIL AL 02 DE MAYO DE 2017

DEPENDENCIA: AYUNTAMIENTO DE SAN AGUSTIN DE LAS JUNTAS

OFICIO DE NOTIFICACION Y APROBACION DE OBRAS No. MSA/JR28/007/2017

FECHA: 01 ABRIL DE 2017

INCIDENCIA: COMPLEMENTARIA

DIFERIMIENTO: ESTIMACION: 1 (UNO)

RUBRO: AGUA Y SANEAMIENTO

FECHA: 03 DE MAYO DE 2017

PERIODO DE CONTRATO: DEL 17 DE ABRIL AL 25 DE JULIO DE 2017

**N U M E R O S G E N E R A D O R E S**

CLAVE	CONCEPTO	LOCALIZACION		LARGO	ANCHO	ALTO / KG-ML	PZAS	TOTAL	UNID.	CROQUIS
		EJE	TRAMO							
3004	K1 CASTILLO DE SECCION DE 15 X 15 cms., CONCRETO DE F'c=200 kg/cm2 ARMADO CON CUATRO VARRILLAS DE 3/8" (PULGS), EST. N 2 @ 18 cm.	A	1-3			3,60	2,00	7,20		
3003	CADENA DE SECCION DE 15 X 30 cms., CONCRETO DE F'c=150 kg/cm2 ARMADO CON CUATRO VARRILLAS DE 1/2" (PULGS), EST. N 2 @ 18 cm.	E	1-2			3,60	2,00	7,20	ML	
30014	K2 CASTILLO DE SECCION DE 15 X 20 cms., CONCRETO DE F'c=150 kg/cm2 ARMADO CON SEIS VARRILLAS DE 1/2" (PULGS), EST. N 2 @ 18 cm.	F	1-3	3,81				3,81		
		1	A-F	6,74				6,74		
				1,55				1,55		
								12,10	ML	
										POR AJUSTE DE ESTIMACION SE COBRARA 15,481 ML
		A	1-3	3,60			2,00	7,20		
		D	1-3	3,80			3,00	10,80		
		F	2-3	3,60			2,00	7,20	ML	
						SECOBRARA		15,4810	ML	

ARQ. MIGUEL ANGELO GARCIA FELIX  
ADMINISTRADOR UNICO

ARQ. CARLOS ENRIQUE ROBLES LAZCARES  
SUPERINTENDENTE DE OBRAS

C. TOMÁS PÉREZ LÓPEZ  
PRESIDENTE MUNICIPAL

C. CARLOS ENRIQUE ROBLES LAZCARES  
REGIDOR DE HACIENDA

C. VICTORINO VASQUEZ  
SINDICO PROCURADOR

C. JOSÉ MANUEL RUIZ LARA  
TESORERO MUNICIPAL

MUNICIPIO DE SAN AGUSTIN DE LAS JUNTAS  
CONSTRUCCIONES GARCARR S.A. DE C.V.

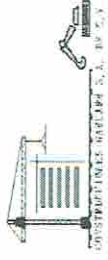

No. Y NOMBRE DE LA OBRA: SAN AGUSTIN DE LAS JUNTAS		ESTADO: 020 OAXACA	
LOCALIDAD: SAN AGUSTIN DE LAS JUNTAS		MUNICIPIO: SAN AGUSTIN DE LAS JUNTAS	
No. CONTRATO: MSAJR28/007/2017		FECHA DE CONTRATO: 13 DE ABRIL DE 2017	
DEPENDENCIA: AYUNTAMIENTO DE SAN AGUSTIN DE LAS JUNTAS		OFICIO DE NOTIFICACION Y APROBACION DE OBRAS No. MSAJR28/007/2017	
DIFERIMIENTO:		FECHA: 01 ABRIL DE 2017	
PERIODO DE CONTRATO: DEL 17 DE ABRIL AL 25 DE JULIO DE 2017		ESTIMACION: 1 (UNO)	
		RUBRO: AGUA Y SANEAMIENTO	
		FECHA: 03 DE MAYO DE 2017	
		INCIDENCIA: COMPLEMENTARIA	
		PERIODO DE ESTIMACION: DEL 17 DE ABRIL AL 02 DE MAYO DE 2017	

**N U M E R O S G E N E R A D O R E S**

CLAVE	CONCEPTO	LOCALIZACION		LARGO	ANCHO	ALTO / KG-ML	PZAS	TOTAL	CROQUIS
		EJE	TRAMO						
3006	CADENA INTERMEDIA, Ka CASTILLO ARMEX DE SECCION DE 15 X 15 ", DE CONCRETO FC=150 kg/cm2	A	1-3	3.66				3.66	
		D	2-3	3.06				0.00	
		E	1-2	1.10				3.06	
		F	1-3	3.81				1.10	
		1	B-F	4.01				3.81	
		2	A-E	4.15				4.01	
		3	A-F	6.59				4.15	
		F	1-2	3.60	3.60			6.59	
								3.60	
								29.98	ML

ARQ. MIGUEL ANGELO GARCIA FELIX  
ADMINISTRADOR UNICO  
*(Signature)*  
CGA160714AEA

CALVARIO No. 1 SAN AGUSTIN DE LAS JUNTAS OAX  
9513253886 9513253977

C. TOMÁS PÉREZ LÓPEZ  
PRESIDENTE MUNICIPAL

C. VICTORINO VÁSQUEZ  
SINDICO PROCURADOR

ARQ. LORENA *(Signature)*  
SUPERINTENDENTE DE OBRAS

C. CARLOS ENRIQUE ROBLES LAZCARES  
REGIDOR DE HACIENDA

C. JOSE MANUEL RUIZ LARA  
TESORERO MUNICIPAL

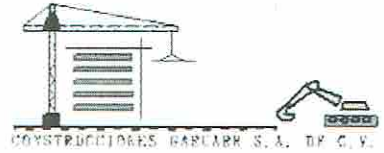

MUNICIPIO DE SAN AGUSTIN DE LAS JUNTAS  
CONSTRUCCIONES GARCARR S.A. DE C.V.

<b>OBRA:</b> CONSTRUCCION DE SANITARIOS PUBLICOS EN EL MUNICIPIO DE SAN AGUSTIN DE LAS JUNTAS			
<b>LOCALIDAD:</b> SAN AGUSTIN DE LAS JUNTAS	<b>MUNICIPIO:</b> SAN AGUSTIN DE LAS JUNTAS		<b>ESTADO:</b> 020 OAXACA
<b>No. CONTRATO:</b> MSAJR28/007/2017	<b>FECHA DE CONTRATO:</b> 13 DE ABRIL DE 2017	<b>PERIODO DE ESTIMACION:</b> DEL 17 DE ABRIL AL 02 DE MAYO DE 2017	
<b>DEPENDENCIA:</b> AYUNTAMIENTO DE SAN AGUSTIN DE LAS JUNTAS	<b>OFICIO DE NOTIFICACION Y APROBACION DE OBRAS</b> No. MSAJR28/007/2017	<b>FECHA:</b> 01 DE ABRIL DE 2017	<b>INCIDENCIA:</b> COMPLEMENTARIA
<b>ESTIMACION :</b> 1 (UNO)		<b>RUBRO:</b> AGUA Y SANEAMIENTO	
<b>FECHA:</b> 03 DE MAYO DE 2017	<b>PERIODO DE CONTRATO:</b>	DEL 17 DE ABRIL AL 25 DE JULIO DE 2017	

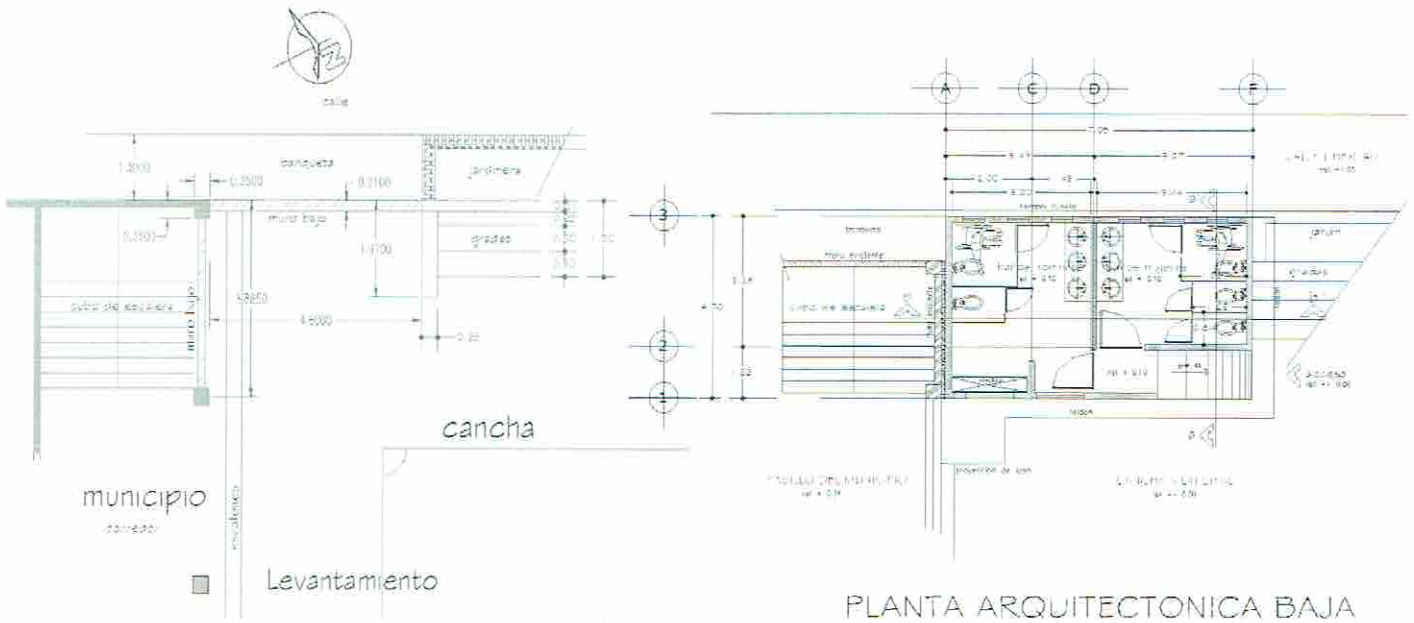

CLAVE	DESCRIPCION
A01	PLANTA BAJA
A0101	PRELIMINARES
1001	TRAZO Y NIVELACION DEL TERRENO ESTABLECIENDO EJES Y REFERENCIAS; INCL. CRUCETAS, ESTACAS, HILOS MARCAS Y TRAZOS CON CALHIDRA

ARQ. MIGUEL ANGEL GARCIA FELIX  
ADMINISTRADOR UNICO  
CGA160714AEA  
9513253836 9513253977

C. TOMÁS PÉREZ LÓPEZ  
PRESIDENTE MUNICIPAL

C. VICTORINO VÁSQUEZ  
SINDICO PROCURADOR

ARQ. LORENA  
SUPERINTENDENTE DE OBRAS

C. CARLOS ENRIQUE ROBLES LAZCARES  
REGIDOR DE HACIENDA

C. JOSÉ MANUEL RUIZ LARA  
TESORERO MUNICIPAL

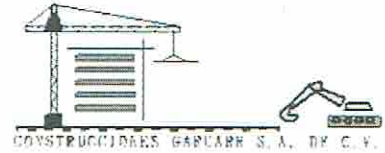

MUNICIPIO DE SAN AGUSTIN DE LAS JUNTAS  
CONSTRUCCIONES GARCARR S.A. DE C.V.

OBRA:	CONSTRUCCION DE SANITARIOS PUBLICOS EN EL MUNICIPIO DE SAN AGUSTIN DE LAS JUNTAS		
LOCALIDAD:	SAN AGUSTIN DE LAS JUNTAS	MUNICIPIO: SAN AGUSTIN DE LAS JUNTAS	ESTADO: 020 OAXACA
No. CONTRATO:	MSAJ/R28/007/2017	FECHA DE CONTRATO: 13 DE ABRIL DE 2017	PERIODO DE ESTIMACIÓN: DEL 17 DE ABRIL AL 02 DE MAYO DE 2017
DEPENDENCIA:	AYUNTAMIENTO DE SAN AGUSTIN DE LAS JUNTAS	OFICIO DE NOTIFICACION Y APROBACION DE OBRAS No. MSAJ/R28/007/2017	FECHA: 01 DE ABRIL DE 2017
ESTIMACION :	1 (UNO)		INCIDENCIA: COMPLEMENTARIA RUBRO: AGUA Y SANEAMIENTO

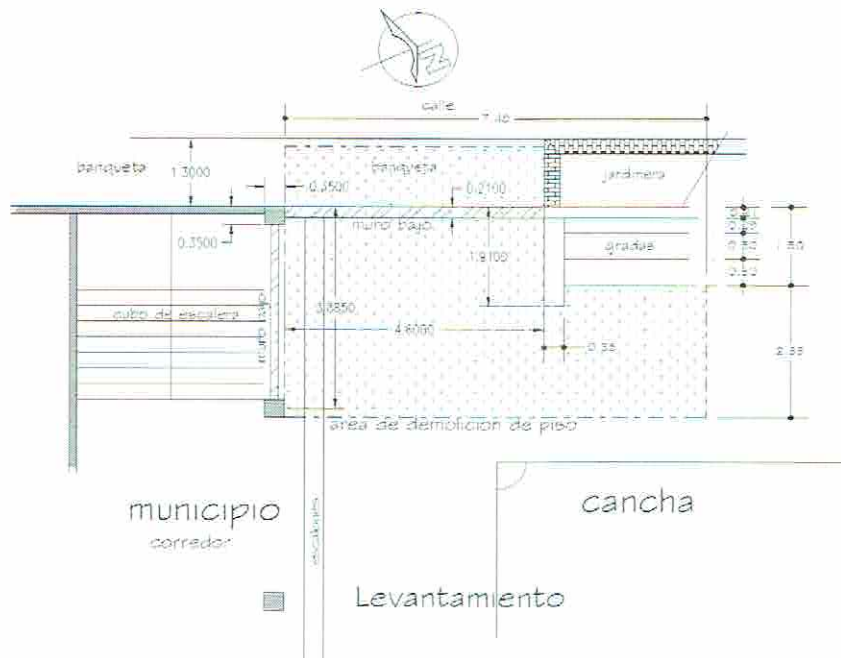

CLAVE	DESCRIPCION
A01	PLANTA BAJA
A0101	PRELIMINARES
1002	Demolicion de firme o piso de 20 cm de espesor de concreto, por medios mecanicos (Bobcat con rotomartillo), incluye: mano de obra, utilizacion de la herramienta y/o equipo necesario, traspaños, incluye acarreo de escombros fuera de la obra.

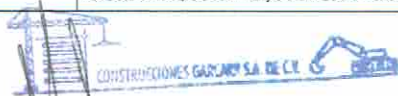

ARQ. MIGUEL ANGEL GARCIA FELIX  
ADMINISTRADOR MUNICIPIO SAN AGUSTIN DE LAS JUNTAS OAX  
9513253886 9513253977

C. TOMÁS PÉREZ LÓPEZ  
PRESIDENTE MUNICIPAL

C. VICTORINO VÁSQUEZ  
SINDICO PROCURADOR

ARQ. JERENA  
SUPERINTENDENTE DE OBRAS

C. CARLOS ENRIQUE ROBLES LAZCARES  
REGIDOR DE HACIENDA

C. JOSÉ MANUEL RUIZ LARA  
TESORERO MUNICIPAL

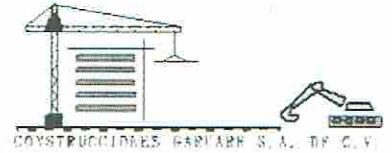

MUNICIPIO DE SAN AGUSTIN DE LAS JUNTAS  
CONSTRUCCIONES GARCARR S.A. DE C.V.

OBRA:	CONSTRUCCION DE SANITARIOS PUBLICOS EN EL MUNICIPIO DE SAN AGUSTIN DE LAS JUNTAS		
LOCALIDAD:	SAN AGUSTIN DE LAS JUNTAS	MUNICIPIO: SAN AGUSTIN DE LAS JUNTAS	ESTADO: 020 OAXACA
No. CONTRATO:	MSAJ/R28/007/2017	FECHA DE CONTRATO: 13 DE ABRIL DE 2017	PERIODO DE ESTIMACION: DEL 17 DE ABRIL AL 02 DE MAYO DE 2017
DEPENDENCIA:	AYUNTAMIENTO DE SAN AGUSTIN DE LAS JUNTAS	OFICIO DE NOTIFICACION Y APROBACION DE OBRAS No. MSAJ/R28/007/2017	FECHA: 01 DE ABRIL DE 2017
ESTIMACION :	1 (UNO)		INCIDENCIA: COMPLEMENTARIA RUBRO: AGUA Y SANEAMIENTO

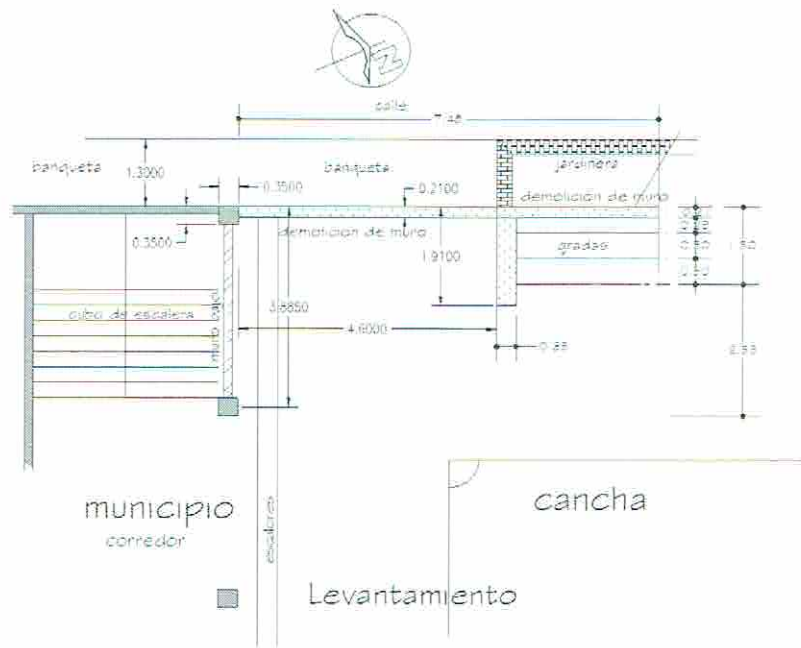

CLAVE	DESCRIPCION
A01	PLANTA BAJA
A0101	PRELIMINARES
1003	Demolicion a mano de tabique rojo recocido de 21 cm. hasta 3.5 m. de altura. sin recuperacion incluye: mano de obra, utilizacion de la herramienta y/o equipo necesario. acarreo fuera de la obra en camion volteo, utilizacion de andamios, traspaleos.

CONSTRUCCIONES GARCARR S.A. DE C.V.  
CGA160714AEA  
SAN AGUSTIN DE LAS JUNTAS OAX  
9513253886 9513253977

ARQ. MIGUEL ANTONIO GARCIA FELIX  
ADMINISTRADOR UNICO

C. TOMÁS PÉREZ LÓPEZ  
PRESIDENTE MUNICIPAL

C. VICTORINO VÁSQUEZ  
SINDICO PROCURADOR

ARQ. CARLOS ENRIQUE ROBLES LAZCARES  
SUPERINTENDENTE DE OBRAS

C. CARLOS ENRIQUE ROBLES LAZCARES  
REGIDOR DE HACIENDA

C. JOSÉ MANUEL RUIZ LARA  
TESORERO MUNICIPAL



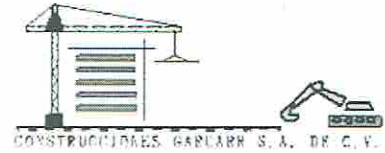

MUNICIPIO DE SAN AGUSTIN DE LAS JUNTAS  
CONSTRUCCIONES GARCARR S.A. DE C.V.

OBRA:	CONSTRUCCION DE SANITARIOS PUBLICOS EN EL MUNICIPIO DE SAN AGUSTIN DE LAS JUNTAS		
LOCALIDAD:	SAN AGUSTIN DE LAS JUNTAS	MUNICIPIO: SAN AGUSTIN DE LAS JUNTAS	ESTADO: 020 OAXACA
No. CONTRATO:	MSAJ/R28/007/2017	FECHA DE CONTRATO: 13 DE ABRIL DE 2017	PERIODO DE ESTIMACIÓN: DEL 17 DE ABRIL AL 02 DE MAYO DE 2017
DEPENDENCIA:	AYUNTAMIENTO DE SAN AGUSTIN DE LAS JUNTAS	OFICIO DE NOTIFICACION Y APROBACION DE OBRAS No. MSAJ/R28/007/2017	FECHA: 01 DE ABRIL DE 2017
ESTIMACION :	1 (UNO)		INCIDENCIA: COMPLEMENTARIA RUBRO: AGUA Y SANEAMIENTO

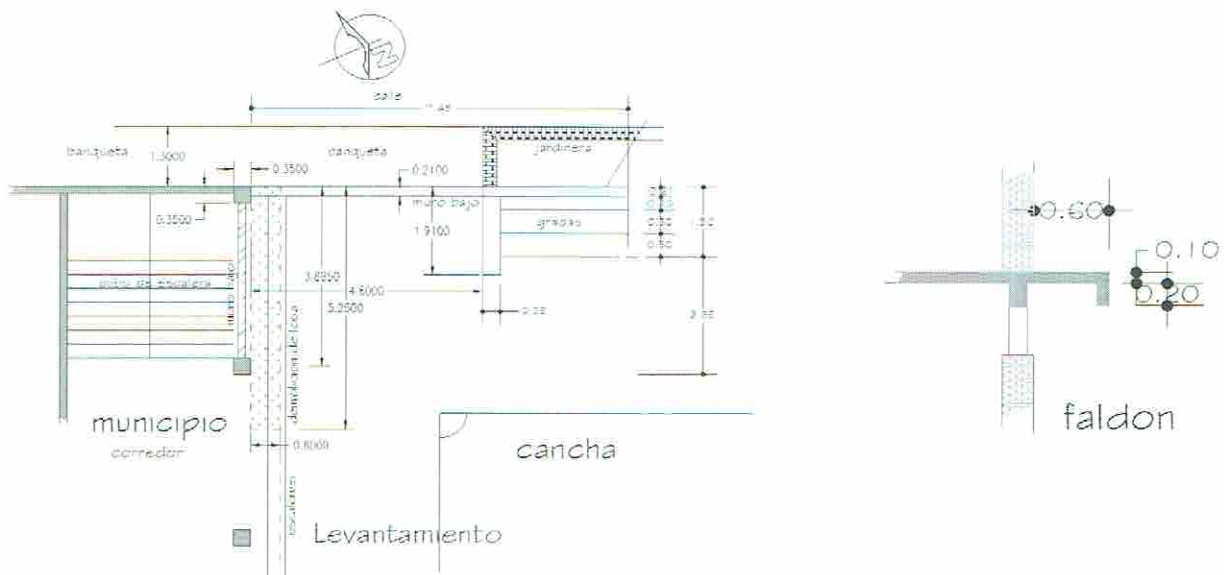

CLAVE	DESCRIPCION
A01	PLANTA BAJA
A0101	PRELIMINARES
1004	Demolicion a mano de losa de concreto armado de 10 cm ,hasta 3.5 m. de altura, Incluye: mano de obra, utilizacion de la herramienta y/o equipo necesario, acarreo fuera de la obra en camion volteo, utilizacion de andamios, traspaleos.

ARQ. MIGUEL ANGEL GARCIA FELIX  
ADMINISTRADOR EN JEFE

C. TOMÁS PÉREZ LÓPEZ  
PRESIDENTE MUNICIPAL

C. VICTORINO VÁSQUEZ  
SINDICO PROCURADOR

ARQ. LORENA  
SUPERINTENDENTE DE OBRAS

C. CARLOS ENRIQUE ROBLES LAZCARES  
REGIDOR DE HACIENDA

C. JOSÉ MANUEL RUIZ LARA  
TESORERO MUNICIPAL

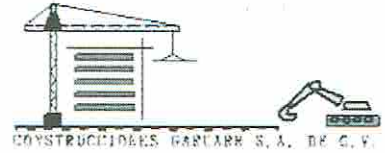

MUNICIPIO DE SAN AGUSTIN DE LAS JUNTAS  
CONSTRUCCIONES GARCARR S.A. DE C.V.

OBRA:	CONSTRUCCION DE SANITARIOS PUBLICOS EN EL MUNICIPIO DE SAN AGUSTIN DE LAS JUNTAS		
LOCALIDAD:	SAN AGUSTIN DE LAS JUNTAS	MUNICIPIO: SAN AGUSTIN DE LAS JUNTAS	ESTADO: 020 OAXACA
No. CONTRATO:	MSAJ/R28/007/2017	FECHA DE CONTRATO: 13 DE ABRIL DE 2017	PERIODO DE ESTIMACIÓN: DEL 17 DE ABRIL AL 02 DE MAYO DE 2017
DEPENDENCIA:	AYUNTAMIENTO DE SAN AGUSTIN DE LAS JUNTAS	OFICIO DE NOTIFICACION Y APROBACION DE OBRAS No. MSAJ/R28/007/2017	FECHA: 01 DE ABRIL DE 2017
ESTIMACION :	1 (UNO)		INCIDENCIA: COMPLEMENTARIA RUBRO: AGUA Y SANEAMIENTO

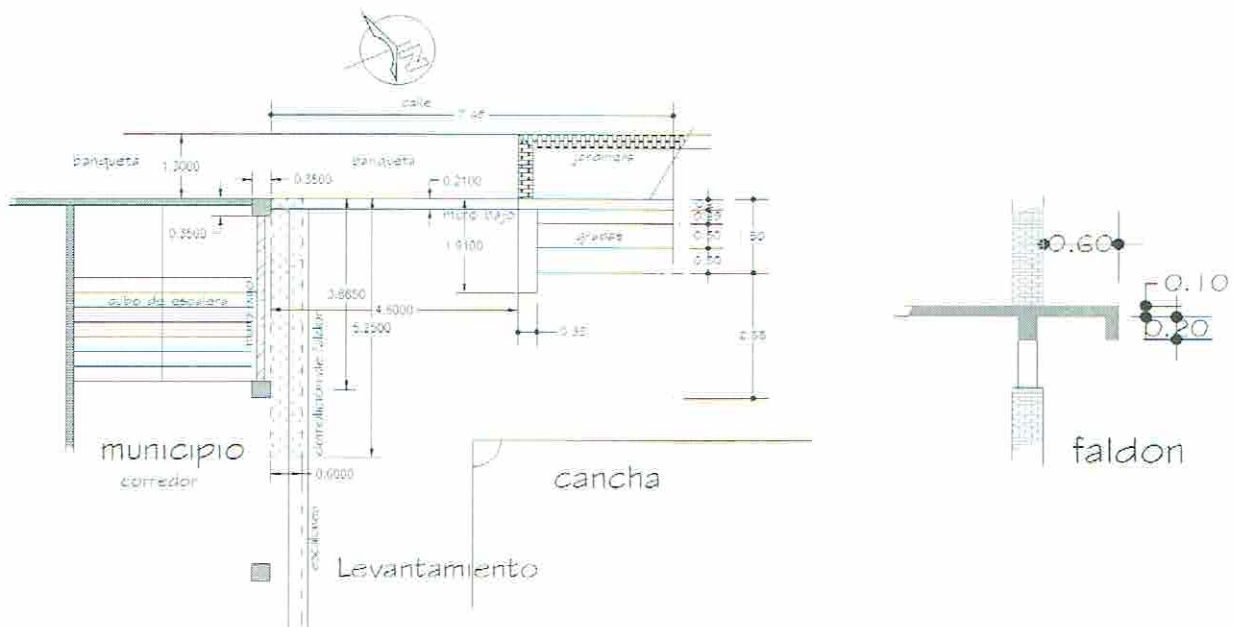

CLAVE	DESCRIPCION
A01	PLANTA BAJA
A0101	PRELIMINARES
1005	Demolición a mano de faldon de concreto armado de 10 cm hasta 3.5 m. de altura, incluye: mano de obra, utilización de la herramienta y/o equipo necesario, acarreo fuera de la obra en camion volteo, utilización de andamios, traspaños.

ARQ. MIGUEL ANGEL GARCIA FELIX  
ADMINISTRADOR UNICO

C. TOMÁS PÉREZ LÓPEZ  
PRESIDENTE MUNICIPAL

C. VICTORINO VÁSQUEZ  
SINDICO PROCURADOR

ARQ. LORENA  
SUPERINTENDENTE DE OBRA

C. CARLOS ENRIQUE ROBLES LAZCARES  
REGIDOR DE HACIENDA

C. JOSÉ MANUEL RUIZ LARA  
TESORERO MUNICIPAL

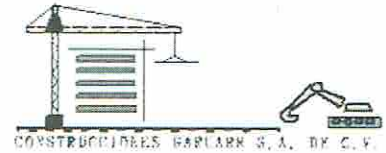

MUNICIPIO DE SAN AGUSTIN DE LAS JUNTAS  
CONSTRUCCIONES GARCARR S.A. DE C.V.

OBRA: CONSTRUCCION DE SANITARIOS PUBLICOS EN EL MUNICIPIO DE SAN AGUSTIN DE LAS JUNTAS			
LOCALIDAD: SAN AGUSTIN DE LAS JUNTAS	MUNICIPIO: SAN AGUSTIN DE LAS JUNTAS	ESTADO: 020 OAXACA	
No. CONTRATO: MSAJ/R28/007/2017	FECHA DE CONTRATO: 13 DE ABRIL DE 2017	PERIODO DE ESTIMACION: DEL 17 DE ABRIL AL 02 DE MAYO DE 2017	
DEPENDENCIA: AYUNTAMIENTO DE SAN AGUSTIN DE LAS JUNTAS	OFICIO DE NOTIFICACION Y APROBACION DE OBRAS No. MSAJ/R28/007/2017	FECHA: 01 DE ABRIL DE 2017	INCIDENCIA: COMPLEMENTARIA
ESTIMACION : 1 (UNO)			RUBRO: AGUA Y SANEAMIENTO

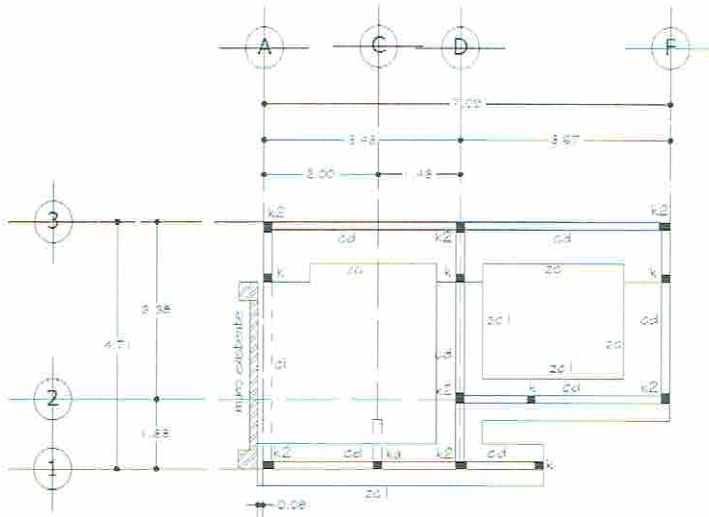

PLANTA DE CIMENTACION

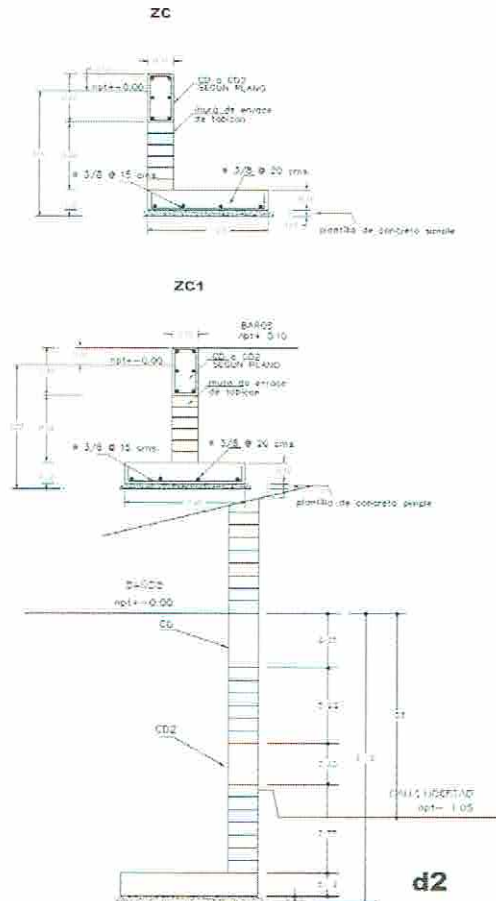

CLAVE	DESCRIPCION
A01	PLANTA BAJA
A0102	CIMENTACION
2001	EXCAVACION EN TERRENO NATURAL POR MEDIOS MANUALES PARA DESPLANTE DE CIMENTACION, ESTABLECIENDO EJES, BANCO DE NIVEL Y REFERENCIAS INCLUYE AFINE, TRASLAPEO Y EXTRACCION A BORDE DE ZANJA, LIMPIEZA, HERRAMIENTA Y EQUIPO.

ARQ. MIGUEL ANGE GARCIA FELIX  
ADMINISTRADOR UNICO

CGA160714AFA  
CANTON No. 1 SAN AGUSTIN DE LAS JUNTAS OAX  
9513253977  
ARQ. LORENA  
SUPERINTENDENTE DE OBRAS

C. TOMÁS PÉREZ LÓPEZ  
PRESIDENTE MUNICIPAL

C. VICTORINO VÁSQUEZ  
SINDICO PROCURADOR

C. CARLOS ENRIQUE ROBLES LAZCARES  
REGIDOR DE HACIENDA

C. JOSÉ MANUEL RUIZ LARA  
TESORERO MUNICIPAL



MUNICIPIO DE SAN AGUSTIN DE LAS JUNTAS  
CONSTRUCCIONES GARCARR S.A. DE C.V.

OBRA:	CONSTRUCCIÓN DE SANITARIOS PUBLICOS EN EL MUNICIPIO DE SAN AGUSTIN DE LAS JUNTAS		
LOCALIDAD:	SAN AGUSTIN DE LAS JUNTAS	MUNICIPIO: SAN AGUSTIN DE LAS JUNTAS	ESTADO: 020 OAXACA
No. CONTRATO:	MSA/J/R28/007/2017	FECHA DE CONTRATO: 13 DE ABRIL DE 2017	PERIODO DE ESTIMACIÓN: DEL 17 DE ABRIL AL 02 DE MAYO DE 2017
DEPENDENCIA:	AYUNTAMIENTO DE SAN AGUSTIN DE LAS JUNTAS	OFICIO DE NOTIFICACION Y APROBACION DE OBRAS No. MSA/J/R28/007/2017	FECHA: 01 DE ABRIL DE 2017
ESTIMACION :	1 (UNO)		INCIDENCIA: COMPLEMENTARIA RUBRO: AGUA Y SANEAMIENTO

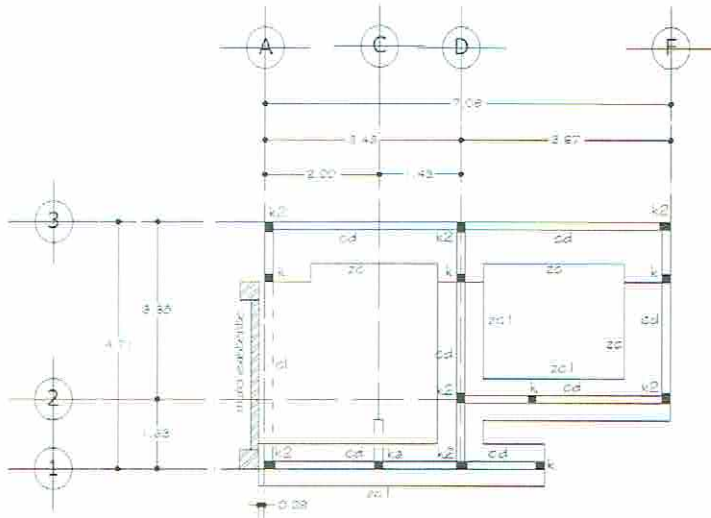

PLANTA DE CIMENTACION

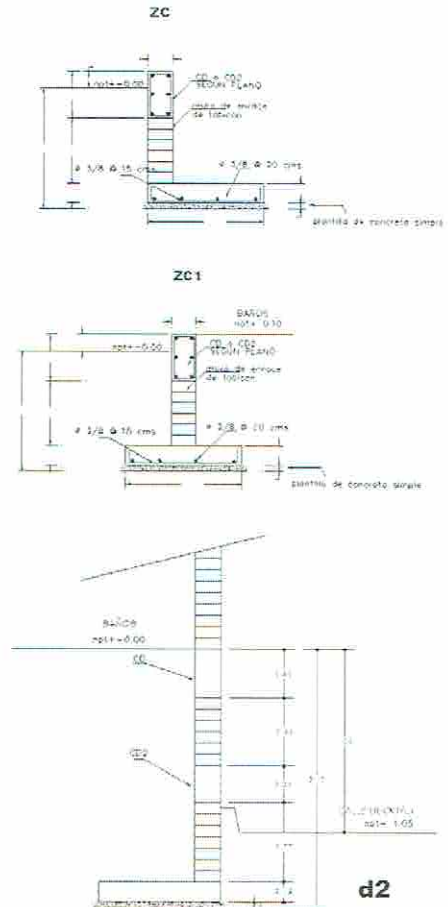

CLAVE	DESCRIPCION
A01	PLANTA BAJA
A0102	CIMENTACION
Z001	EXCAVACION EN TERRENO NATURAL POR MEDIOS MANUALES PARA DESPLANTE DE CIMENTACION, ESTABLECIENDO EJES, BANCO DE NIVEL Y REFERENCIAS INCLUYE: AFINE, TRASLAPEO Y EXTRACCION A BORDE DE ZANJA, LIMPIEZA, HERRAMIENTA Y EQUIPO.

CGA160714AEA

CALLE VARIACION No. 1 SAN AGUSTIN DE LAS JUNTAS OAX

ARQ. MIGUEL ANGE GARCARR  
ADMINISTRADOR ÚNICO

9513253977

C. TOMÁS PÉREZ LÓPEZ  
PRESIDENTE MUNICIPAL

C. VICTORINO VÁSQUEZ  
SINDICO PROCURADOR

LA LORENA  
SUPERINTENDENTE DE OBRAS

C. CARLOS ENRIQUE ROBLES LAZCARES  
REGIDOR DE HACIENDA

C. JOSÉ MANUEL RUIZ LARA  
TESORERO MUNICIPAL

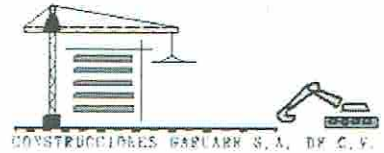

MUNICIPIO DE SAN AGUSTIN DE LAS JUNTAS  
CONSTRUCCIONES GARCARR S.A. DE C.V.

OBRA: CONSTRUCCION DE SANITARIOS PUBLICOS EN EL MUNICIPIO DE SAN AGUSTIN DE LAS JUNTAS			
LOCALIDAD: SAN AGUSTIN DE LAS JUNTAS	MUNICIPIO: SAN AGUSTIN DE LAS JUNTAS		ESTADO: O20 OAXACA
No. CONTRATO: MSAJ/R28/007/2017	FECHA DE CONTRATO: 13 DE ABRIL DE 2017	PERICUDO DE ESTIMACION: DEL 17 DE ABRIL AL 02 DE MAYO DE 2017	
DEPENDENCIA: AYUNTAMIENTO DE SAN AGUSTIN DE LAS JUNTAS	OFICIO DE NOTIFICACION Y APROBACION DE OBRAS No. MSAJ/R28/007/2017	FECHA: 01 DE ABRIL DE 2017	INCIDENCIA: COMPLEMENTARIA
ESTIMACION : 1 (UNO)			RUBRO: AGUA Y SANEAMIENTO

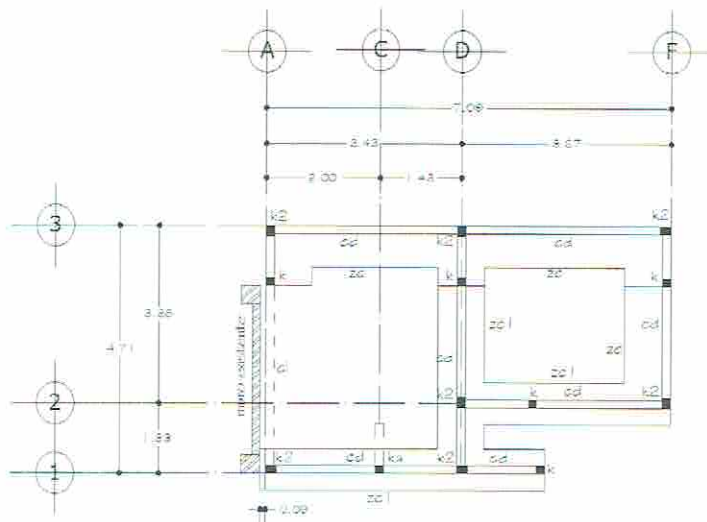

PLANTA DE CIMENTACION

ZC

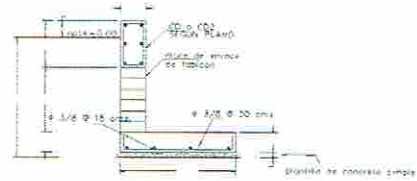

ZC1

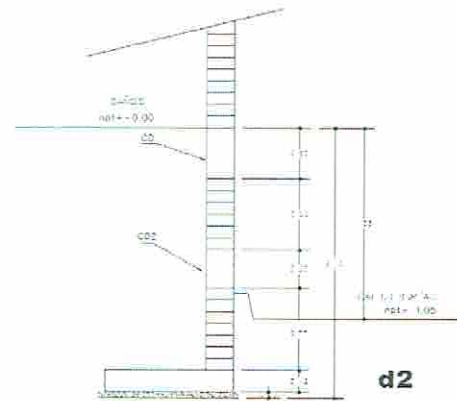
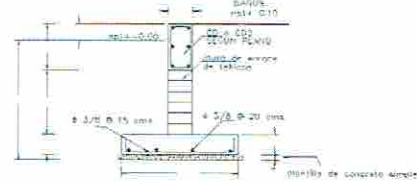

CLAVE	DESCRIPCION
A01	PLANTA BAJA
A0102	CIMENTACION
2002	PLANTILLA DE CONCRETO FC=100 kg/cm <sup>2</sup> DE RESISTENCIA NORMAL Y TAMAÑO MAXIMO DEL AGREGADO DE 3/4" HECHO EN OBRA DE 5.0 cms. DE ESPESOR.

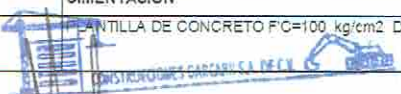

CGA160714AEA

ARQ MIGUEL ANGEL GARCIA FELIX  
ADMINISTRADOR UNICO  
9513253886 9513253977

C. TOMÁS PÉREZ LÓPEZ  
PRESIDENTE MUNICIPAL

C. VICTORINO VÁSQUEZ  
SINDICO PROCURADOR

ARQ LORENZO  
SUPERINTENDENTE DE OBRAS

C. CARLOS ENRIQUE ROBLES LAZCARES  
REGIDOR DE HACIENDA

C. JOSÉ MANUEL RUIZ LARA  
TESORERO MUNICIPAL

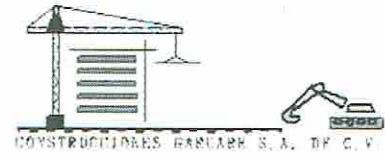

MUNICIPIO DE SAN AGUSTIN DE LAS JUNTAS  
CONSTRUCCIONES GARCARR S.A. DE C.V.

OBRA:	CONSTRUCCION DE SANITARIOS PUBLICOS EN EL MUNICIPIO DE SAN AGUSTIN DE LAS JUNTAS		
LOCALIDAD:	SAN AGUSTIN DE LAS JUNTAS	MUNICIPIO: SAN AGUSTIN DE LAS JUNTAS	ESTADO: 020 OAXACA
No. CONTRATO:	MSAJ/R28/007/2017	FECHA DE CONTRATO: 13 DE ABRIL DE 2017	PERIODO DE ESTIMACION: DEL 17 DE ABRIL AL 02 DE MAYO DE 2017
DEPENDENCIA:	AYUNTAMIENTO DE SAN AGUSTIN DE LAS JUNTAS	OFICIO DE NOTIFICACION Y APROBACION DE OBRAS No. MSAJ/R28/007/2017	FECHA: 01 DE ABRIL DE 2017
ESTIMACION :	1 (UNO)		INCIDENCIA: COMPLEMENTARIA RUBRO: AGUA Y SANEAMIENTO

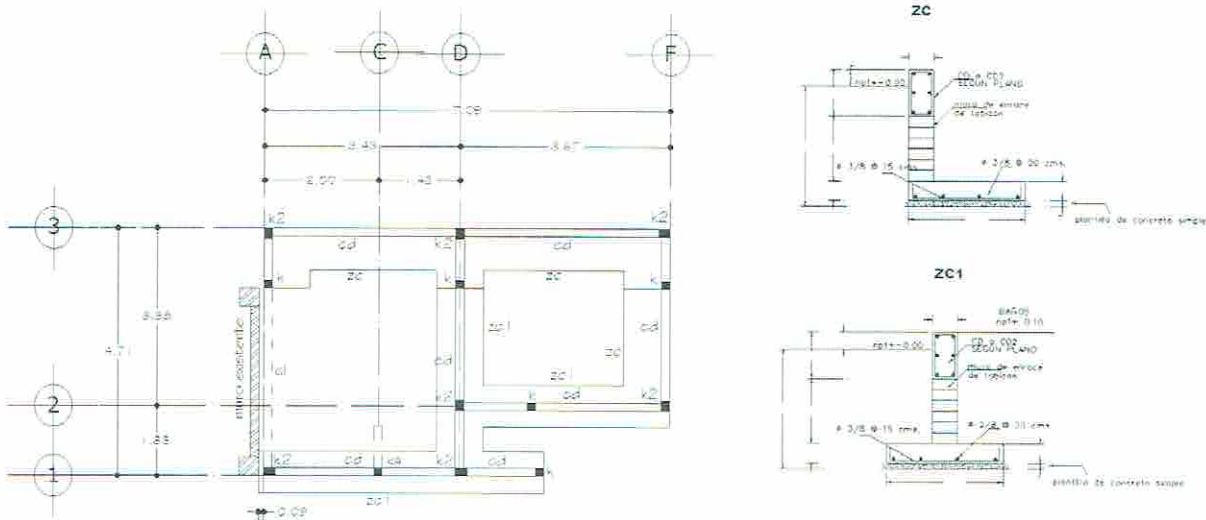

PLANTA DE CIMENTACION

CLAVE	DESCRIPCION
A01	PLANTA BAJA
A0102	CIMENTACION
2003	ACERO DE REFUERZO EN CIMENTACION DEL N° 3 3/8", Fy= 4200Kg/cm2. INCLUYE: TRASLAPES, ALAMBRE RECOCIDO, ANCLAS O SEPARADORES, MATERIALES, ACARREOS, CORTES, DESPERDICIOS, HABILITADO, AMARRES, MANO DE OBRA, EQUIPO Y HERRAMIENTA.

CONSTRUCCIONES GARCARR S.A. DE C.V.  
ARQ. MIGUEL ANGEL GARCIA FELIX  
ADMINISTRADOR UNICO  
CALVARIO No. 1 SAN AGUSTIN DE LAS JUNTAS OAX  
9513253896 9513253977

C. LORENA  
SUPERINTENDENTE DE OBRA

C. TOMÁS PÉREZ LÓPEZ  
PRESIDENTE MUNICIPAL

C. VÍCTORINO VÁSQUEZ  
SINDICO PROCURADOR

C. CARLOS ENRIQUE ROBLES LAZCARES  
REGIDOR DE HACIENDA

C. JOSÉ MANUEL RUIZ LARA  
TESORERO MUNICIPAL

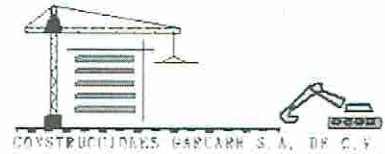

MUNICIPIO DE SAN AGUSTIN DE LAS JUNTAS  
CONSTRUCCIONES GARCARR S.A. DE C.V.

OBRA:	CONSTRUCCION DE SANITARIOS PUBLICOS EN EL MUNICIPIO DE SAN AGUSTIN DE LAS JUNTAS		
LOCALIDAD:	SAN AGUSTIN DE LAS JUNTAS	MUNICIPIO: SAN AGUSTIN DE LAS JUNTAS	ESTADO: O20 OAXACA
No. CONTRATO:	MSAJ/R28/007/2017	FECHA DE CONTRATO: 13 DE ABRIL DE 2017	PERIODO DE ESTIMACIÓN: DEL 17 DE ABRIL AL 02 DE MAYO DE 2017
DEPENDENCIA:	AYUNTAMIENTO DE SAN AGUSTIN DE LAS JUNTAS	OFICIO DE NOTIFICACION Y APROBACION DE OBRAS No. MSAJ/R28/007/2017	INCIDENCIA: COMPLEMENTARIA
ESTIMACION :	1 (UNO)		RUBRO: AGUA Y SANEAMIENTO

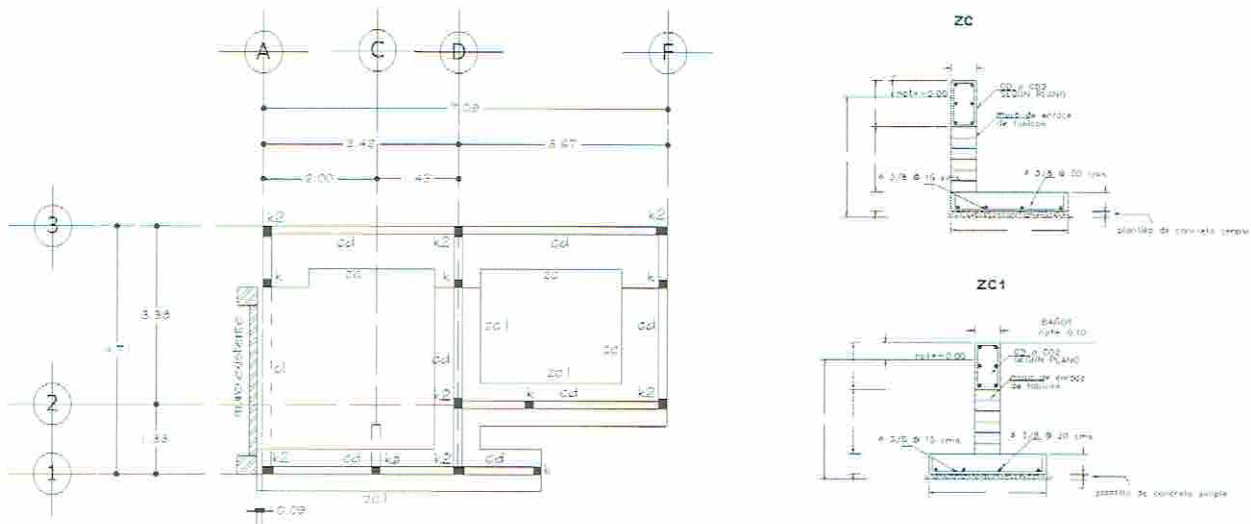

PLANTA DE CIMENTACION

CLAVE	DESCRIPCION
A01	PLANTA BAJA
A0102	CIMENTACION
2004	CIMBRA EN CIMENTACION, ACABADO COMUN. INCLUYE: MATERIALES, ACARREOS, CORTES, HABILITADOS, CIMBRADO, DESMOLDANTE, DESCIMBRADO, MANO DE OBRA, EQUIPO Y HERRAMIENTA.



ARQ. MIGUEL ANGEL GARCIA FELIX  
ADMINISTRADOR UNICO  
9513653896 9513653977

C. TOMÁS PÉREZ LÓPEZ  
PRESIDENTE MUNICIPAL

C. VICTORINO VÁSQUEZ  
SINDICO PROCURADOR

ARQ. LORENA  
SUPERINTENDENTE DE OBRA

C. CARLOS ENRIQUE ROBLES LAZCARES  
REGIDOR DE HACIENDA

C. JOSÉ MANUEL RUIZ LARA  
TESORERO MUNICIPAL

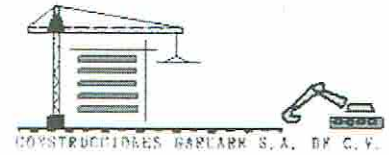

MUNICIPIO DE SAN AGUSTIN DE LAS JUNTAS  
CONSTRUCCIONES GARCARR S.A. DE C.V.

OBRA:	CONSTRUCCION DE SANITARIOS PUBLICOS EN EL MUNICIPIO DE SAN AGUSTIN DE LAS JUNTAS		
LOCALIDAD:	SAN AGUSTIN DE LAS JUNTAS	MUNICIPIO: SAN AGUSTIN DE LAS JUNTAS	ESTADO: 020 OAXACA
No. CONTRATO:	MSAJ/R28/007/2017	FECHA DE CONTRATO: 13 DE ABRIL DE 2017	PERIODO DE ESTIMACION: DEL 17 DE ABRIL AL 02 DE MAYO DE 2017
DEPENDENCIA:	AYUNTAMIENTO DE SAN AGUSTIN DE LAS JUNTAS	OFICIO DE NOTIFICACION Y APROBACION DE OBRAS No. MSAJ/R28/007/2017	FECHA: 01 DE ABRIL DE 2017
ESTIMACION :	1 (UNO)		INCIDENCIA: COMPLEMENTARIA RUBRO: AGUA Y SANEAMIENTO

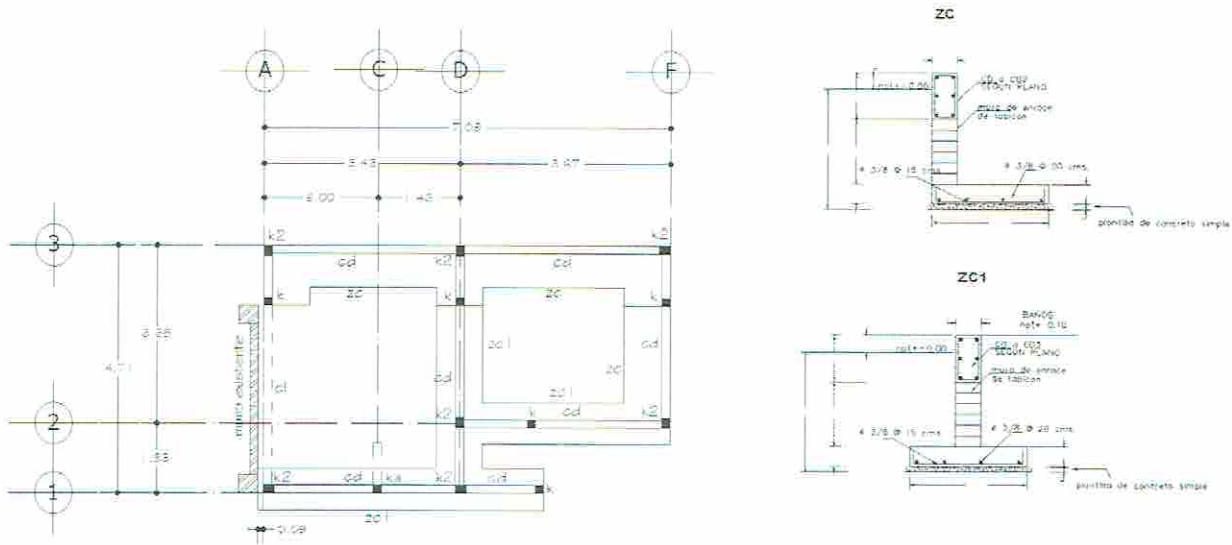

PLANTA DE CIMENTACION

CLAVE	DESCRIPCION
A01	PLANTA BAJA
A0102	CIMENTACION
2005	CONCRETO EN CIMENTACION, HECHO EN OBRA DE FC=250 KG/CM2. INCLUYE: ACARREOS, COLADO, VIBRADO, MANO DE OBRA, EQUIPO Y HERRAMIENTA.

ARQ. MIGUEL ANGEL GARCIA FELIX  
ADMINISTRADOR UNICO



C. TOMÁS PÉREZ LÓPEZ  
PRESIDENTE MUNICIPAL

C. VICTORINO VÁSQUEZ  
SINDICO PROCURADOR

ARQ. FORNIA  
SUPERINTENDENTE DE OBRA

C. CARLOS ENRIQUE ROBLES LAZCARES  
REGIDOR DE HACIENDA

C. JOSÉ MANUEL RUIZ LARA  
TESORERO MUNICIPAL



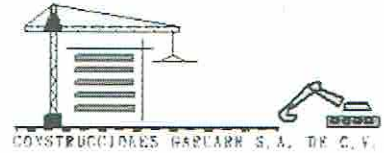

MUNICIPIO DE SAN AGUSTIN DE LAS JUNTAS  
CONSTRUCCIONES GARCARR S.A. DE C.V.

OBRA:	CONSTRUCCION DE SANITARIOS PUBLICOS EN EL MUNICIPIO DE SAN AGUSTIN DE LAS JUNTAS		
LOCALIDAD:	SAN AGUSTIN DE LAS JUNTAS	MUNICIPIO: SAN AGUSTIN DE LAS JUNTAS	ESTADO: 020 OAXACA
No. CONTRATO:	MSAJ/R28/007/2017	FECHA DE CONTRATO: 13 DE ABRIL DE 2017	PERIODO DE ESTIMACION: DEL 17 DE ABRIL AL 02 DE MAYO DE 2017
DEPENDENCIA:	AYUNTAMIENTO DE SAN AGUSTIN DE LAS JUNTAS	OFICIO DE NOTIFICACION Y APROBACION DE OBRAS No. MSAJ/R28/007/2017	FECHA: 01 DE ABRIL DE 2017
ESTIMACION :	1(UNO)		INCIDENCIA: COMPLEMENTARIA RUBRO: AGUA Y SANEAMIENTO

ZC

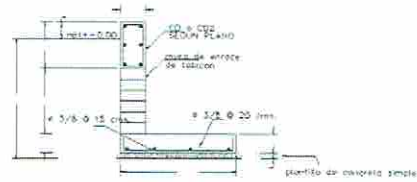

ZC1

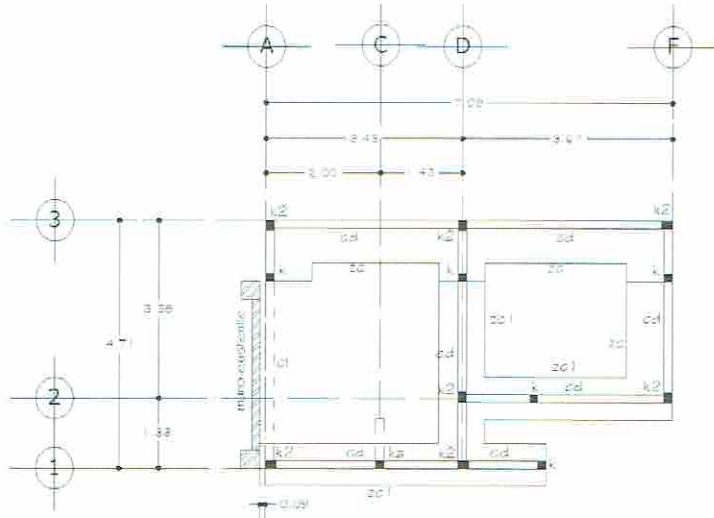
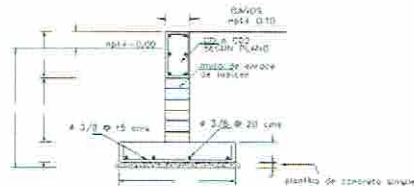

PLANTA DE CIMENTACION

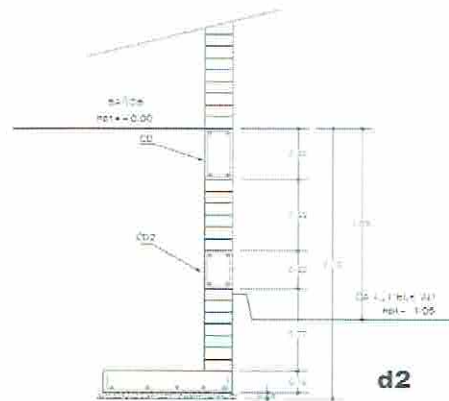

CLAVE	DESCRIPCION
A01	PLANTA BAJA
A0102	CIMENTACION
2006	MURO DE 14 CMS. DE ESPESOR DE TABICON DE CEMENTO DE 9X14X28 cms., ACABADO COMUN. ASENTADO CON MORTERO CEMENTO-ARENA 1:5 INCLUYE: MATERIAL, HERRRAMIENTA, EQUIPO Y DESPERDICIO.

ARQ. MIGUEL ANGE GARCIA FELIX  
ADMINISTRADOR EN CO. 9513263886 9513263977

C. TOMÁS PÉREZ LÓPEZ  
PRESIDENTE MUNICIPAL

C. VICTORINO VÁSQUEZ  
SINDICO PROCURADOR

ARQ. LORENZO  
SUPERINTENDENTE DE OBRAS

C. CARLOS ENRIQUE ROBLES LAZCARES  
REGIDOR DE HACIENDA

C. JOSÉ MANUEL RUIZ LARA  
TESORERO MUNICIPAL

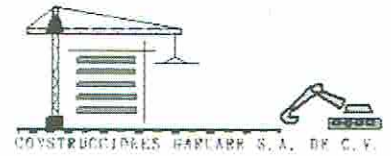

MUNICIPIO DE SAN AGUSTIN DE LAS JUNTAS  
CONSTRUCCIONES GARCARR S.A. DE C.V.

OBRA:	CONSTRUCCION DE SANITARIOS PUBLICOS EN EL MUNICIPIO DE SAN AGUSTIN DE LAS JUNTAS		
LOCALIDAD:	SAN AGUSTIN DE LAS JUNTAS	MUNICIPIO: SAN AGUSTIN DE LAS JUNTAS	ESTADO: 020 OAXACA
Nº. CONTRATO:	MSAJ/R28/007/2017	FECHA DE CONTRATO: 13 DE ABRIL DE 2017	PERIODO DE ESTIMACIÓN: DEL 17 DE ABRIL AL 02 DE MAYO DE 2017
DEPENDENCIA:	AYUNTAMIENTO DE SAN AGUSTIN DE LAS JUNTAS	OFICIO DE NOTIFICACION Y APROBACION DE OBRAS No. MSAJ/R28/007/2017	FECHA: 01 DE ABRIL DE 2017 INCIDENCIA: COMPLEMENTARIA
ESTIMACION :	1 (UNO)		RUBRO: AGUA Y SANEAMIENTO

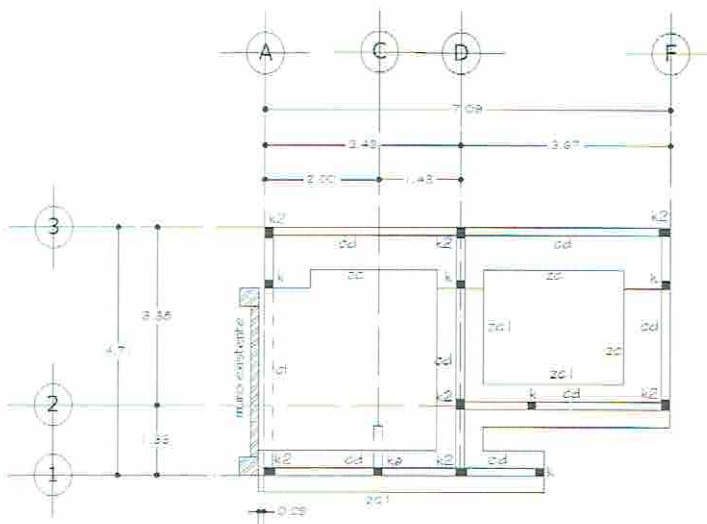

PLANTA DE CIMENTACION

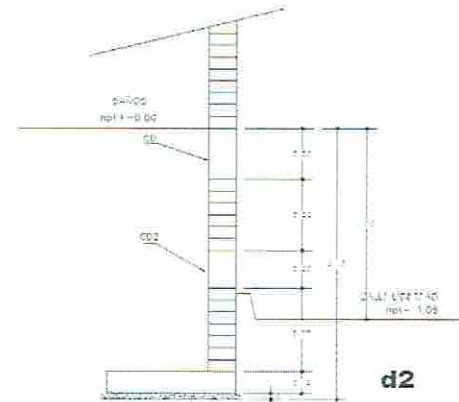

CLAVE	DESCRIPCION
A01	PLANTA BAJA
A0102	CIMENTACION
2007	CADENA DE DESPLANTE DE 15 X 30 cms. CON CONCRETO DE F'c= 250 kg/cm2 ARMADA CON 6 VARS. DE 1/2", EST. DEL N. 2 @ 20cm.

ARQ. MIGUEL ANTONIO GARCARR FELIX  
ADMINISTRADOR UNICO

513253886

9513253977

C. TOMÁS PÉREZ LÓPEZ  
PRESIDENTE MUNICIPAL

C. VICTORINO VÁSQUEZ  
SINDICO PROCURADOR

SUPERINTENDENTE DE OBRAS

C. CARLOS ENRIQUE ROBLES LAZCARES  
REGIDOR DE HACIENDA

C. JOSÉ MANUEL RUIZ LARA  
TESORERO MUNICIPAL

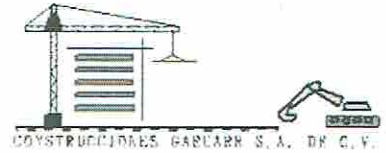

MUNICIPIO DE SAN AGUSTIN DE LAS JUNTAS  
CONSTRUCCIONES GARCARR S.A. DE C.V.

OBRA: CONSTRUCCION DE SANITARIOS PUBLICOS EN EL MUNICIPIO DE SAN AGUSTIN DE LAS JUNTAS			
LOCALIDAD: SAN AGUSTIN DE LAS JUNTAS	MUNICIPIO: SAN AGUSTIN DE LAS JUNTAS		ESTADO: O20 OAXACA
No. CONTRATO: MSAJ/R28/007/2017	FECHA DE CONTRATO: 13 DE ABRIL DE 2017	PERIODO DE ESTIMACION: DEL 17 DE ABRIL AL 02 DE MAYO DE 2017	
DEPENDENCIA: AYUNTAMIENTO DE SAN AGUSTIN DE LAS JUNTAS	OFICIO DE NOTIFICACION Y APROBACION DE OBRAS No. MSAJ/R28/007/2017	FECHA: 01 DE ABRIL DE 2017	INCIDENCIA: COMPLEMENTARIA
ESTIMACION : 1 (UNO)			RUBRO: AGUA Y SANEAMIENTO

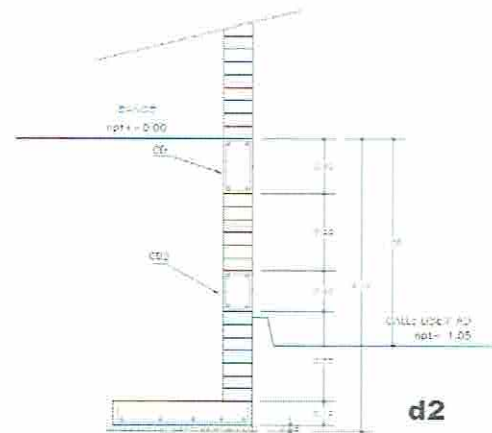
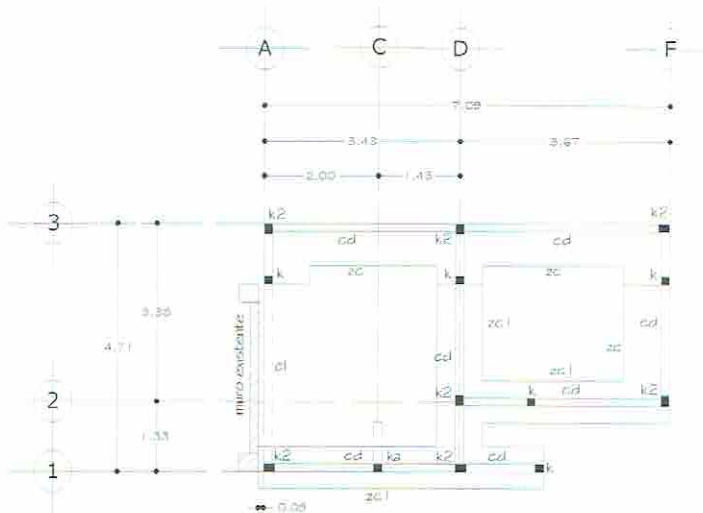

PLANTA DE CIMENTACION



CLAVE	DESCRIPCION
A01	PLANTA BAJA
A0102	CIMENTACION
2008	CADENA DE DESPLANTE DE 15 X 20 cms. CON CONCRETO DE F'c= 250 kg/cm <sup>2</sup> ARMADA CON 4 VARS. DE 3/8", EST. DEL N 2 @ 20cm.

CONSTRUCCIONES GARCARR S.A. DE C.V.  
ARQ. MIGUEL ANGEL GARCIA FELIX  
ADMINISTRADOR UNICO  
CALVARIO KM 1 SAN AGUSTIN DE LAS JUNTAS OAX  
9513253886 9513253977

C. TOMÁS PÉREZ LÓPEZ  
PRESIDENTE MUNICIPAL

C. VICTORINO VÁSQUEZ  
SINDICO PROCURADOR

ARQ. LORENA  
SUPERINTENDENTE DE OBRAS

C. CARLOS ENRIQUE ROBLES LAZCARES  
REGIDOR DE HACIENDA

C. JOSÉ MANUEL RUIZ LARA  
TESORERO MUNICIPAL

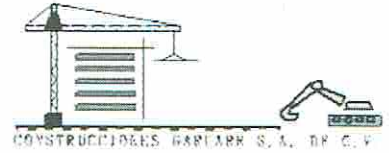

MUNICIPIO DE SAN AGUSTIN DE LAS JUNTAS  
CONSTRUCCIONES GARCARR S.A. DE C.V.

OBRA: CONSTRUCCION DE SANITARIOS PUBLICOS EN EL MUNICIPIO DE SAN AGUSTIN DE LAS JUNTAS			
LOCALIDAD: SAN AGUSTIN DE LAS JUNTAS	MUNICIPIO: SAN AGUSTIN DE LAS JUNTAS		ESTADO: 020 OAXACA
No. CONTRATO: MSAJ/R28/007/2017	FECHA DE CONTRATO: 13 DE ABRIL DE 2017	PERIODO DE ESTIMACION: DEL 17 DE ABRIL AL 02 DE MAYO DE 2017	
DEPENDENCIA: AYUNTAMIENTO DE SAN AGUSTIN DE LAS JUNTAS	OFICIO DE NOTIFICACION Y APROBACION DE OBRAS No. MSAJ/R28/007/2017	FECHA: 01 DE ABRIL DE 2017	INCIDENCIA: COMPLEMENTARIA
ESTIMACION : 1 (UNO)			RUBRO: AGUA Y SANEAMIENTO

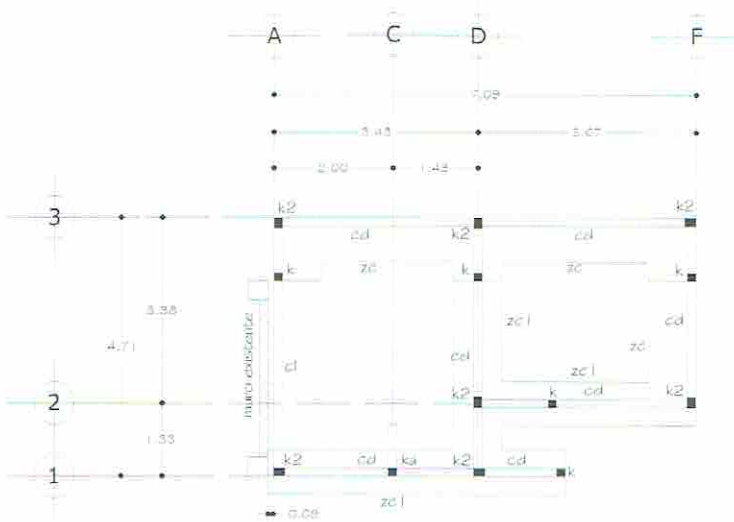

PLANTA DE CIMENTACION

CLAVE	DESCRIPCION
A01	PLANTA BAJA
A0102	CIMENTACION
2009	CADENA DE LIGA DE 15 X 30 cms CON CONCRETO DE F'c= 250 kg/cm2 ARMADA CON 6 VARS. DE 1/2", EST. DEL N 2 @ 20cm.

CONSTRUCCIONES GARCARR S.A. DE C.V.  
CGA160714A/E  
SAN AGUSTIN DE LAS JUNTAS OAX  
9513253888 0513253977

ARQ. MIGUEL ANGEL GARCIA FELIX  
ADMINISTRADOR UNICO

C. TOMÁS PÉREZ LÓPEZ  
PRESIDENTE MUNICIPAL

C. VICTORINO VÁSQUEZ  
SINDICO PROCURADOR

ARQ. ARENA  
SUPERINTENDENTE DE OBRAS

C. CARLOS ENRIQUE ROBLES LAZCARES  
REGIDOR DE HACIENDA

C. JOSÉ MANUEL RUIZ LARA  
TESORERO MUNICIPAL

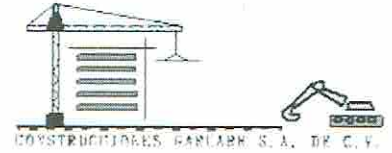

MUNICIPIO DE SAN AGUSTIN DE LAS JUNTAS  
CONSTRUCCIONES GARCARR S.A. DE C.V.

OBRA:	CONSTRUCCIÓN DE SANITARIOS PUBLICOS EN EL MUNICIPIO DE SAN AGUSTIN DE LAS JUNTAS		
LOCALIDAD:	SAN AGUSTIN DE LAS JUNTAS	MUNICIPIO: SAN AGUSTIN DE LAS JUNTAS	ESTADO: 020 OAXACA
No. CONTRATO:	MSAJ/R28/007/2017	FECHA DE CONTRATO: 13 DE ABRIL DE 2017	PERIODO DE ESTIMACIÓN: DEL 17 DE ABRIL AL 02 DE MAYO DE 2017
DEPENDENCIA:	AYUNTAMIENTO DE SAN AGUSTIN DE LAS JUNTAS	OFICIO DE NOTIFICACION Y APROBACION DE OBRAS No. MSAJ/R28/007/2017	FECHA: 01 DE ABRIL DE 2017
ESTIMACION :	1 (UNO)		INCIDENCIA: COMPLEMENTARIA RUBRO: AGUA Y SANEAMIENTO

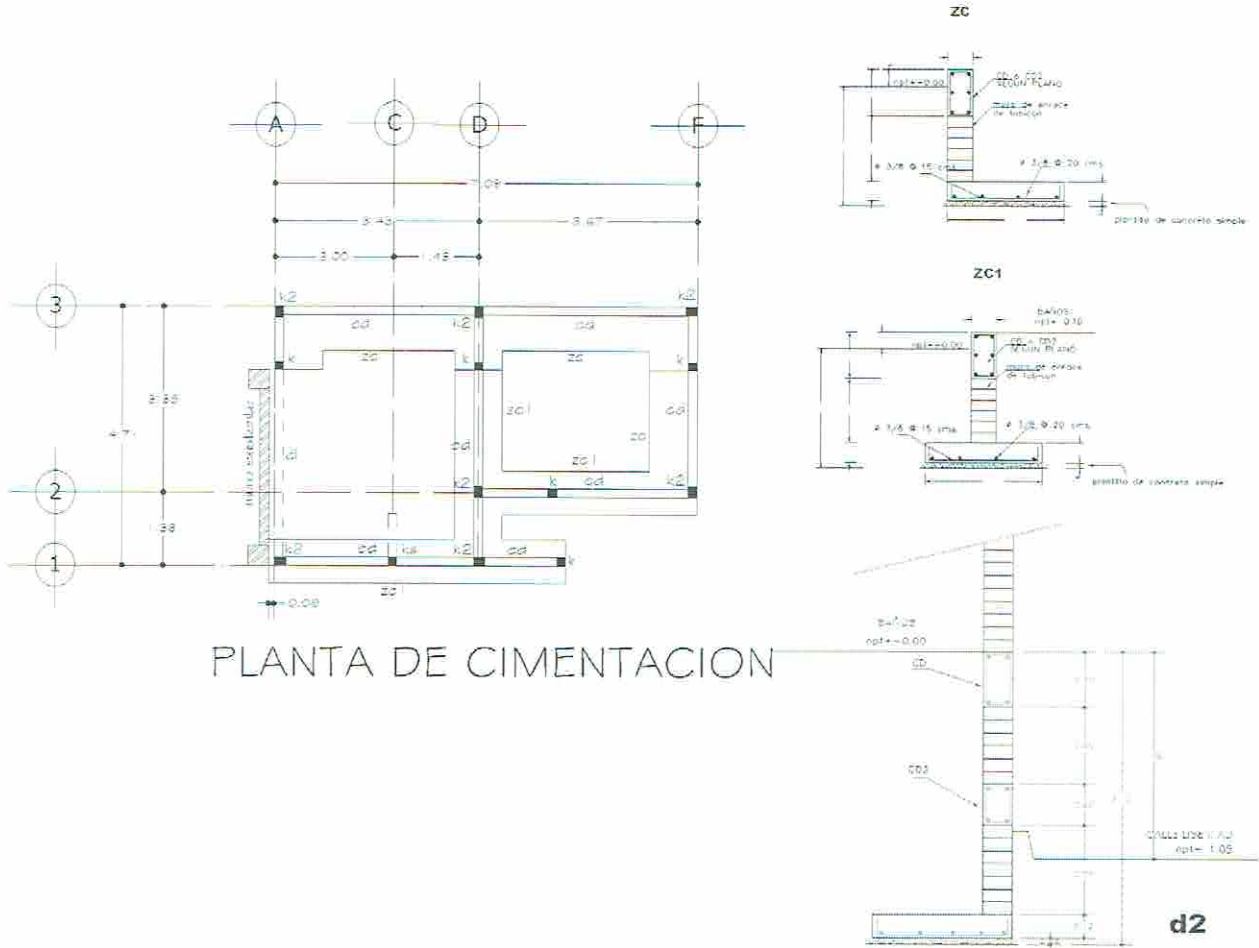

PLANTA DE CIMENTACION

CLAVE	DESCRIPCION
A01	PLANTA BAJA
A0102	CIMENTACION
20010	RELLENO Y COMPACTACION CON PISON A MANO EN CAPAS DE 20 cms. CON MATERIAL PRODUCTO DE LA EXCAVACION. INCLUYE CARGA MANUAL Y TIRO.

ARQ. MIGUEL MANUEL GARCIA FELIX  
ADMINISTRADOR UNO  
9513253886

C. TOMÁS PÉREZ LÓPEZ  
PRESIDENTE MUNICIPAL

C. VICTORINO VÁSQUEZ  
SINDICO PROCURADOR

ARQ. LORENA  
SUPERINTENDENTE DE OBRAS  
9513253886

C. CARLOS ENRIQUE ROBLES LAZCARES  
REGIDOR DE HACIENDA

C. JOSÉ MANUEL RUIZ LARA  
TESORERO MUNICIPAL

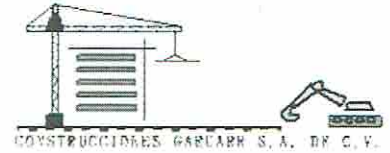

MUNICIPIO DE SAN AGUSTIN DE LAS JUNTAS  
CONSTRUCCIONES GARCARR S.A. DE C.V.

OBRA: CONSTRUCCION DE SANITARIOS PUBLICOS EN EL MUNICIPIO DE SAN AGUSTIN DE LAS JUNTAS			
LOCALIDAD: SAN AGUSTIN DE LAS JUNTAS	MUNICIPIO: SAN AGUSTIN DE LAS JUNTAS	ESTADO: 020 OAXACA	
No. CONTRATO: MSAJ/R28/007/2017	FECHA DE CONTRATO: 13 DE ABRIL DE 2017	PERIODO DE ESTIMACION: DEL 17 DE ABRIL AL 02 DE MAYO DE 2017	
DEPENDENCIA: AYUNTAMIENTO DE SAN AGUSTIN DE LAS JUNTAS	OFICIO DE NOTIFICACION Y APROBACION DE OBRAS No. MSAJ/R28/007/2017	FECHA: 01 DE ABRIL DE 2017	INCIDENCIA: COMPLEMENTARIA
ESTIMACION : 1 (UNO)			RUBRO: AGUA Y SANEAMIENTO

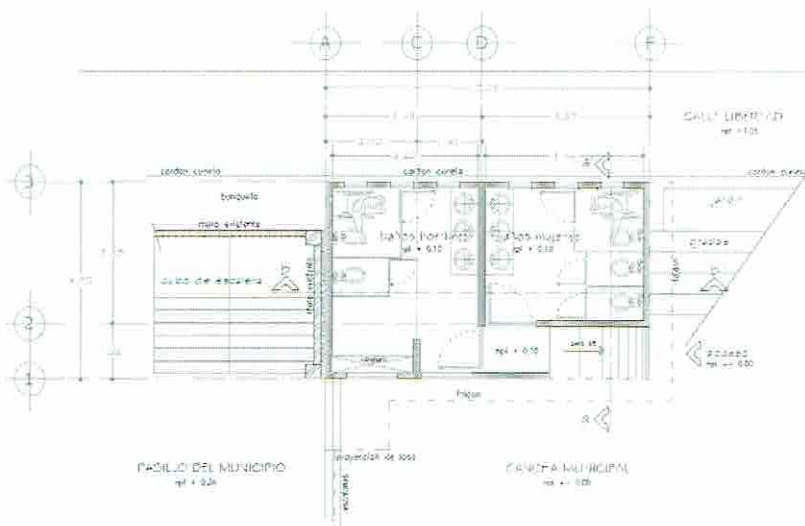

PLANTA ARQUITECTONICA BAJA

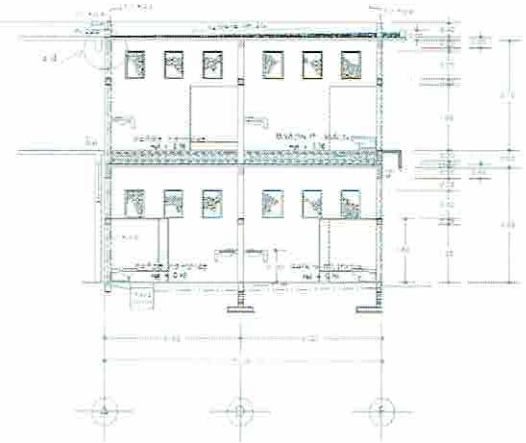

CORTE b - b'

CLAVE	DESCRIPCION
A01	PLANTA BAJA
A0103	ALBAÑILERIA
3003	MURO DE 14 cms. DE ESPESOR DE TABIQUE CEMENTO DE 10X14X28 cms. ACABADO COMUN. ASENTADO CON MORTERO CEMENTO-ARENA 1:5 INCLUYE MATERIAL, MANO DE OBRA, HERRAMIENTA, EQUIPO Y DESPERDICIO

ARQ. MIGUEL ANGE GARCIA FELIX  
ADMINISTRADOR UNICO

C. TOMÁS PÉREZ LÓPEZ  
PRESIDENTE MUNICIPAL

C. VICTORINO VÁSQUEZ  
SINDICO PROCURADOR

ARQ. LORENA  
SUPERINTENDENTE DE OBRA

C. CARLOS ENRIQUE ROBLES LAZCARES  
REGIDOR DE HACIENDA

C. JOSÉ MANUEL RUIZ LARA  
TESORERO MUNICIPAL

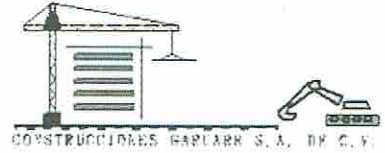

MUNICIPIO DE SAN AGUSTIN DE LAS JUNTAS  
CONSTRUCCIONES GARCARR S.A. DE C.V.

OBRA:	CONSTRUCCION DE SANITARIOS PUBLICOS EN EL MUNICIPIO DE SAN AGUSTIN DE LAS JUNTAS		
LOCALIDAD:	SAN AGUSTIN DE LAS JUNTAS	MUNICIPIO: SAN AGUSTIN DE LAS JUNTAS	ESTADO: O20 OAXACA
No. CONTRATO:	MSAJ/R28/007/2017	FECHA DE CONTRATO: 13 DE ABRIL DE 2017	PERIODO DE ESTIMACION: DEL 17 DE ABRIL AL 02 DE MAYO DE 2017
DEPENDENCIA:	AYUNTAMIENTO DE SAN AGUSTIN DE LAS JUNTAS	OFICIO DE NOTIFICACION Y APROBACION DE OBRAS No. MSAJ/R28/007/2017	FECHA: 01 DE ABRIL DE 2017
ESTIMACION :	1 (UNO)		INCIDENCIA: COMPLEMENTARIA RUBRO: AGUA Y SANEAMIENTO

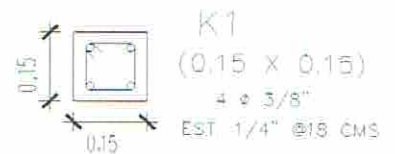
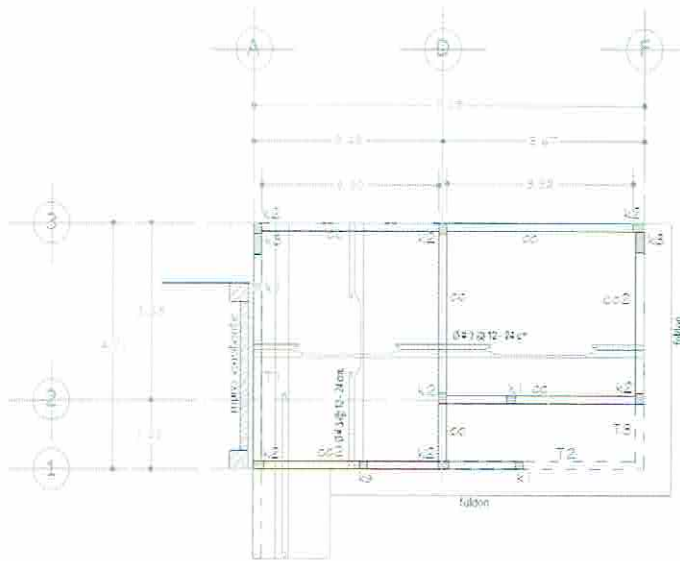

ESTRUCTURAL DE ENTREPISO

CLAVE	DESCRIPCION
A01	PLANTA BAJA
A0103	ALBANILERIA
3004	1x1 CASTILLO DE SECCION DE 15 X 15 cms., CONCRETO DE FC=200 kg/cm2 ARMADO CON CUATRO VARRILLAS DE 3/8" (PULGS), EST. N 2 @ 18 cm.

ARQ. MIGUEL ANGE GARCIA FELIX  
ADMINISTRADOR UNICO

C. TOMÁS PÉREZ LÓPEZ  
PRESIDENTE MUNICIPAL

C. VICTORINO VÁSQUEZ  
SINDICO PROCURADOR

ARQ. LORENA  
SUPERINTENDENTE DE OBRAS

C. CARLOS ENRIQUE ROBLES LAZCARES  
REGIDOR DE HACIENDA

C. JOSÉ MANUEL RUIZ LARA  
TESORERO MUNICIPAL

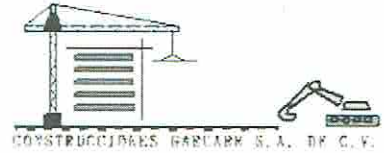

MUNICIPIO DE SAN AGUSTIN DE LAS JUNTAS  
CONSTRUCCIONES GARCARR S.A. DE C.V.

OBRA:	CONSTRUCCION DE SANITARIOS PUBLICOS EN EL MUNICIPIO DE SAN AGUSTIN DE LAS JUNTAS		
LOCALIDAD:	SAN AGUSTIN DE LAS JUNTAS	MUNICIPIO: SAN AGUSTIN DE LAS JUNTAS	ESTADO: 020 OAXACA
No. CONTRATO:	MSAJ/R28/007/2017	FECHA DE CONTRATO: 13 DE ABRIL DE 2017	PERIODO DE ESTIMACION: DEL 17 DE ABRIL AL 02 DE MAYO DE 2017
DEPENDENCIA:	AYUNTAMIENTO DE SAN AGUSTIN DE LAS JUNTAS	OFICIO DE NOTIFICACION Y APROBACION DE OBRAS No. MSAJ/R28/007/2017	FECHA: 01 DE ABRIL DE 2017
ESTIMACION :	1 (UNO)		INCIDENCIA: COMPLEMENTARIA RUBRO: AGUA Y SANEAMIENTO

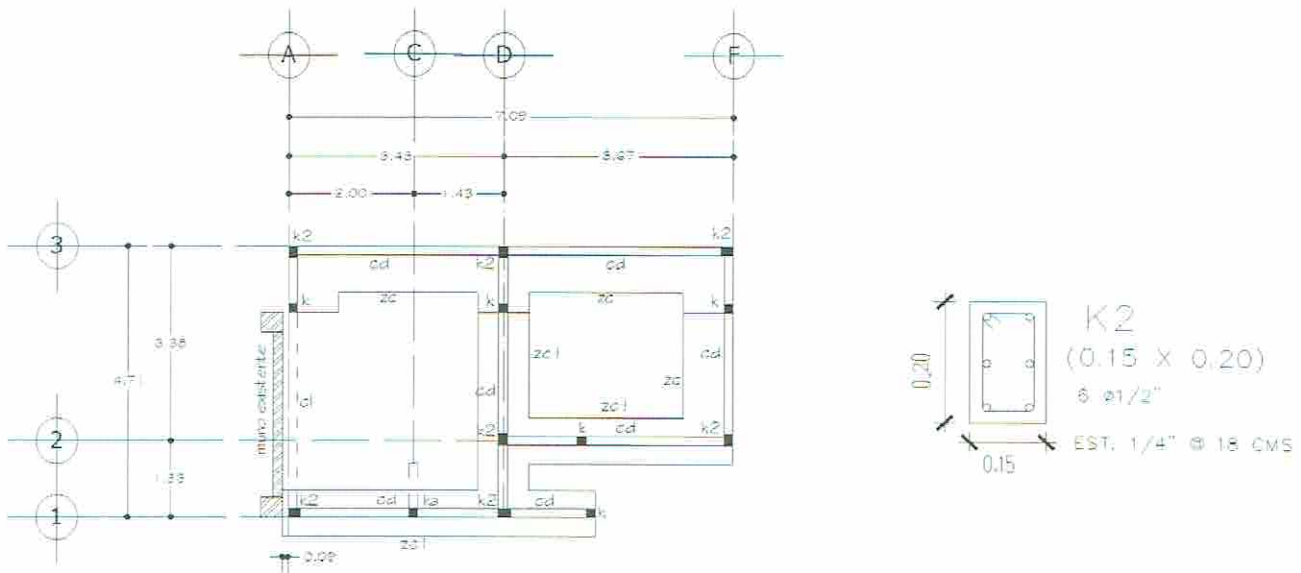

PLANTA DE CIMENTACION

CLAVE	DESCRIPCION
A01	PLANTA BAJA
A0103	ALBANILERIA
3005	K2 CASTILLO DE SECCION DE 15 X 20 cms., CONCRETO DE FC=150 kg/cm2 ARMADO CON SEIS VARRILLAS DE 1/2" (PULGS), EST. N 2 @ 18 cm.

CGA150714A5A  
3253886 9513253977

ARQ. MIGUEL ANGEL GARCIA FELIX  
ADMINISTRADOR UNICO

C. TOMÁS PÉREZ LÓPEZ  
PRESIDENTE MUNICIPAL

C. VICTORINO VÁSQUEZ  
SINDICO PROCURADOR

ARQ. LORENA  
SUPERINTENDENTE DE OBRAS

C. CARLOS ENRIQUE ROBLES LAZCARES  
REGIDOR DE HACIENDA

C. JOSÉ MANUEL RUIZ LARA  
TESORERO MUNICIPAL



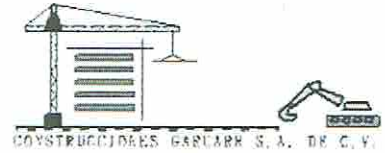

MUNICIPIO DE SAN AGUSTIN DE LAS JUNTAS  
CONSTRUCCIONES GARCARR S.A. DE C.V.

OBRA: CONSTRUCCION DE SANITARIOS PUBLICOS EN EL MUNICIPIO DE SAN AGUSTIN DE LAS JUNTAS			
LOCALIDAD: SAN AGUSTIN DE LAS JUNTAS	MUNICIPIO: SAN AGUSTIN DE LAS JUNTAS		ESTADO: 020 OAXACA
No. CONTRATO: MSAJ/R28/007/2017	FECHA DE CONTRATO: 13 DE ABRIL DE 2017	PERIODO DE ESTIMACION: DEL 17 DE ABRIL AL 02 DE MAYO DE 2017	
DEPENDENCIA: AYUNTAMIENTO DE SAN AGUSTIN DE LAS JUNTAS	OFICIO DE NOTIFICACION Y APROBACION DE OBRAS No. MSAJ/R28/007/2017	FECHA: 01 DE ABRIL DE 2017	INCIDENCIA: COMPLEMENTARIA
ESTIMACION : 1 (UNO)			RUBRO: AGUA Y SANEAMIENTO

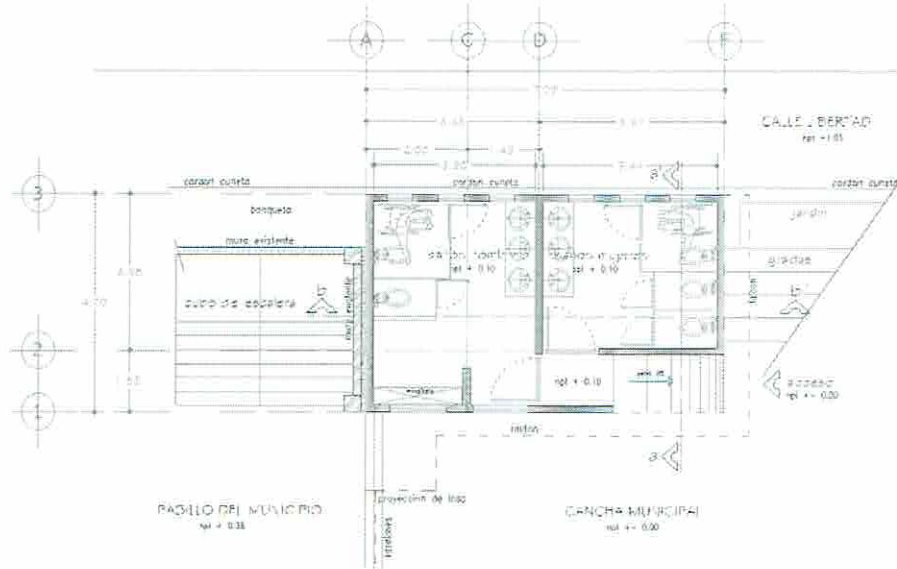

CLAVE	DESCRIPCION
A01	PLANTA BAJA
A0103	ALBANILERIA
300E	CADENA INTERMEDIA, Kg CASTELO ARMEX DE SECCION DE 15 X 15 .. DE CONCRETO F'c=150 kg/cm2

CGA150714AEA  
CALVERO AL SAN AGUSTIN DE LAS JUNTAS OAX  
ARQ. MIGUEL ANGEL GARCIA FELIX  
ADMINISTRADOR MUNICIPIO 9513253977

C. TOMÁS PÉREZ LÓPEZ  
PRESIDENTE MUNICIPAL

C. VICTORINO VÁSQUEZ  
SINDICO PROCURADOR

ARQ. LORENA  
SUPERINTENDENTE DE OBRAS

C. CARLOS ENRIQUE ROBLES LAZCARES  
REGIDOR DE HACIENDA

C. JOSÉ MANUEL RUIZ LARA  
TESORERO MUNICIPAL

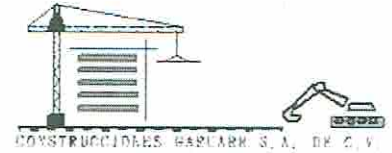

MUNICIPIO DE SAN AGUSTIN DE LAS JUNTAS  
CONSTRUCCIONES GARCARR S.A. DE C.V.

OBRA:	CONSTRUCCION DE SANITARIOS PUBLICOS EN EL MUNICIPIO DE SAN AGUSTIN DE LAS JUNTAS		
LOCALIDAD:	SAN AGUSTIN DE LAS JUNTAS	MUNICIPIO: SAN AGUSTIN DE LAS JUNTAS	ESTADO: 020 OAXACA
No. CONTRATO:	MSAJ/R28/007/2017	FECHA DE CONTRATO: 13 DE ABRIL DE 2017	PERIODO DE ESTIMACIÓN: DEL 17 DE ABRIL AL 02 DE MAYO DE 2017
DEPENDENCIA:	AYUNTAMIENTO DE SAN AGUSTIN DE LAS JUNTAS	OFICIO DE NOTIFICACION Y APROBACION DE OBRAS No. MSAJ/R28/007/2017	FECHA: 01 DE ABRIL DE 2017
ESTIMACION :	1 (UNO)		INCIDENCIA: COMPLEMENTARIA RUBRO: AGUA Y SANÉAMIENTO

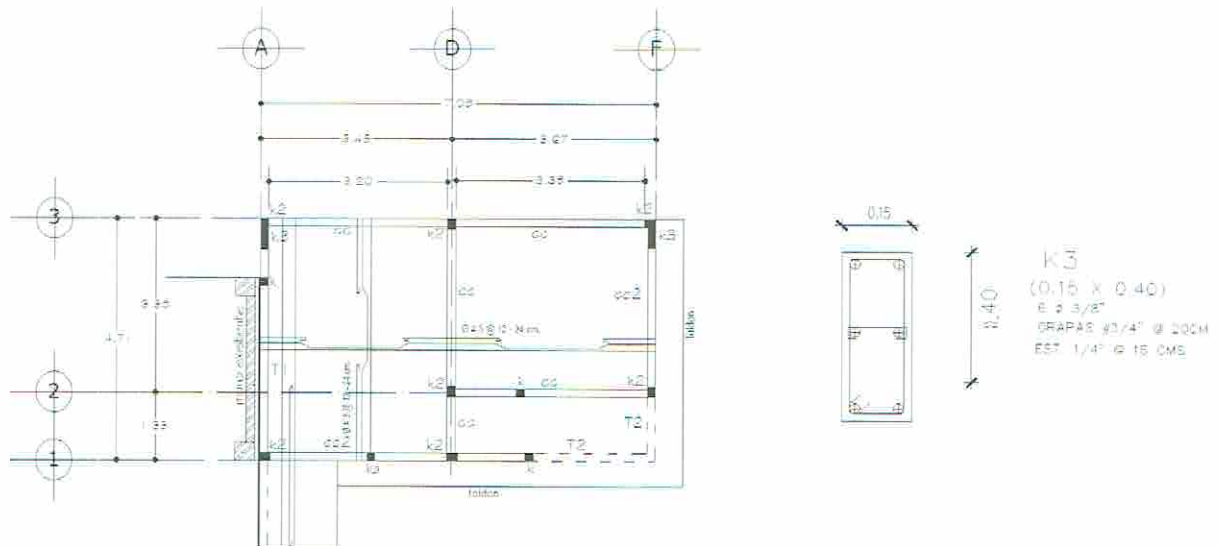

ESTRUCTURAL DE ENTREPISO

CLAVE	DESCRIPCION
A01	PLANTA BAJA
A0103	ALBAÑILERIA
3007	K3 CASTILLO DE SECCION DE 15 X 40 cms., CONCRETO DE FC=150 kg/cm2 ARMADO CON SEIS VARRILLAS DE 3/8" (PULGS), EST. N 2 @ 18 cm., GRAPAS DE 3/8 @ 20 CM.

ARQ. MIGUEL ANGE GARCIA FELIX  
ADMINISTRADOR MUNICIPIO

C. TOMÁS PÉREZ LÓPEZ  
PRESIDENTE MUNICIPAL

C. VICTORINO VÁSQUEZ  
SINDICO PROCURADOR

ARQ. LORENA  
SUPERINTENDENTE DE OBRA

C. CARLOS ENRIQUE ROBLES LAZCARES  
REGIDOR DE HACIENDA

C. JOSÉ MANUEL RUIZ LARA  
TESORERO MUNICIPAL

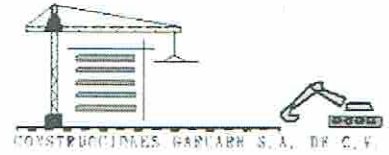

MUNICIPIO DE SAN AGUSTIN DE LAS JUNTAS  
CONSTRUCCIONES GARCARR S.A. DE C.V.

OBRA:	CONSTRUCCION DE SANITARIOS PUBLICOS EN EL MUNICIPIO DE SAN AGUSTIN DE LAS JUNTAS		
LOCALIDAD:	SAN AGUSTIN DE LAS JUNTAS	MUNICIPIO: SAN AGUSTIN DE LAS JUNTAS	ESTADO: OAXACA
No. CONTRATO:	MSAJ/R28/007/2017	FECHA DE CONTRATO: 13 DE ABRIL DE 2017	PERIODO DE ESTIMACIÓN: DEL 17 DE ABRIL AL 02 DE MAYO DE 2017
DEPENDENCIA:	AYUNTAMIENTO DE SAN AGUSTIN DE LAS JUNTAS	OFICIO DE NOTIFICACION Y APROBACION DE OBRAS No. MSAJ/R28/007/2017	FECHA: 01 DE ABRIL DE 2017
ESTIMACION :	1 (UNO)		INCIDENCIA: COMPLEMENTARIA RUBRO: AGUA Y SANEAMIENTO

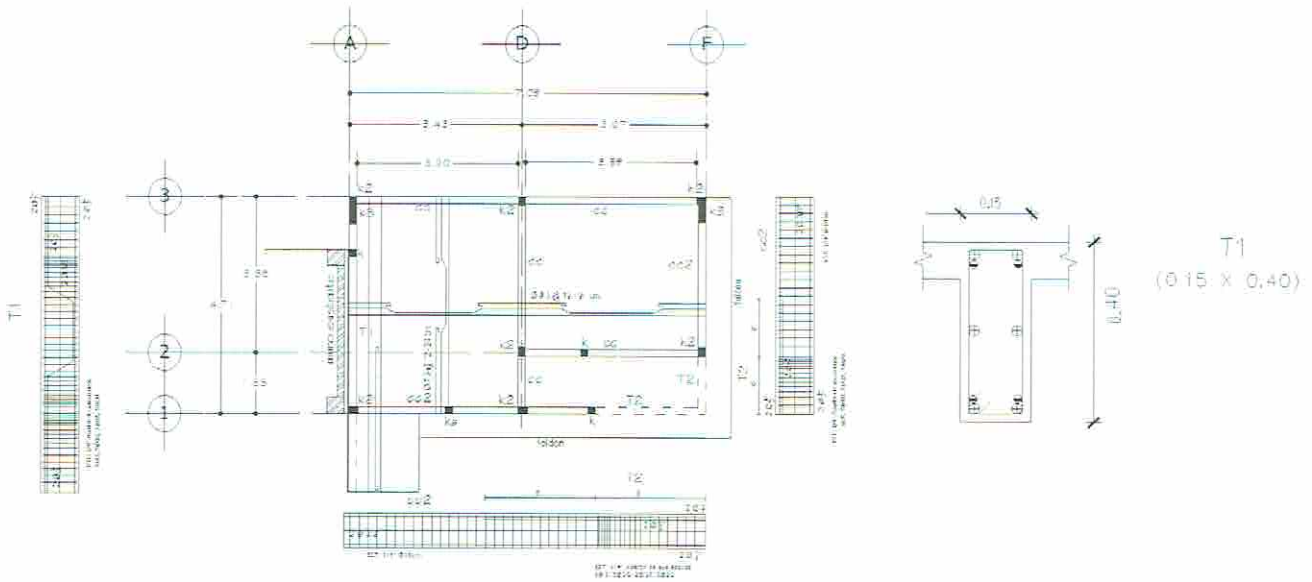

ESTRUCTURAL DE ENTREPISO

CLAVE	DESCRIPCION
A01	PLANTA BAJA
A0104	LOSA ENTREPISO
4001	T1: TRABAJO DE CONCRETO DE SECCION 0.40 X 0.15 CMS., PC= 250 kg/cm <sup>2</sup> ARMADA CON 6 VARS. DE 1/2", 2 VARS. DE 3/8"; EST. DEL N 2, 5@ 5, 5 @ 10, 5 @ 15, 5 @ 20cm. A PARTIR DE SUS APOYOS. INC. HABILITADO DE ACERO, CIMBRA PARA ACABADO COMUN.

ARQ. MIGUEL ANGEL GARCIA FELIX  
ADMINISTRADOR UNICO

CGA 16071482  
951 3253886  
951 3253977

C. TOMÁS PÉREZ LÓPEZ  
PRESIDENTE MUNICIPAL

C. VICTORINO VÁSQUEZ  
SINDICO PROCURADOR

ARQ. LORENA  
SUPERINTENDENTE DE OBRAS

C. CARLOS ENRIQUE ROBLES LAZCARES  
REGIDOR DE HACIENDA

C. JOSÉ MANUEL RUIZ LARA  
TESORERO MUNICIPAL

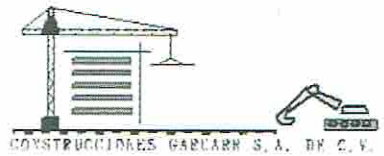

MUNICIPIO DE SAN AGUSTIN DE LAS JUNTAS  
CONSTRUCCIONES GARCARR S.A. DE C.V.

OBRA:	CONSTRUCCION DE SANITARIOS PUBLICOS EN EL MUNICIPIO DE SAN AGUSTIN DE LAS JUNTAS		
LOCALIDAD:	SAN AGUSTIN DE LAS JUNTAS	MUNICIPIO: SAN AGUSTIN DE LAS JUNTAS	ESTADO: 020 OAXACA
No. CONTRATO:	MSAJ/R28/007/2017	FECHA DE CONTRATO: 13 DE ABRIL DE 2017	PERIODO DE ESTIMACION: DEL 17 DE ABRIL AL 02 DE MAYO DE 2017
DEPENDENCIA:	AYUNTAMIENTO DE SAN AGUSTIN DE LAS JUNTAS	OFICIO DE NOTIFICACION Y APROBACION DE OBRAS No. MSAJ/R28/007/2017	FECHA: 01 DE ABRIL DE 2017
ESTIMACION :	1 (UNO)		INCIDENCIA: COMPLEMENTARIA RUBRO: AGUA Y SANEAMIENTO

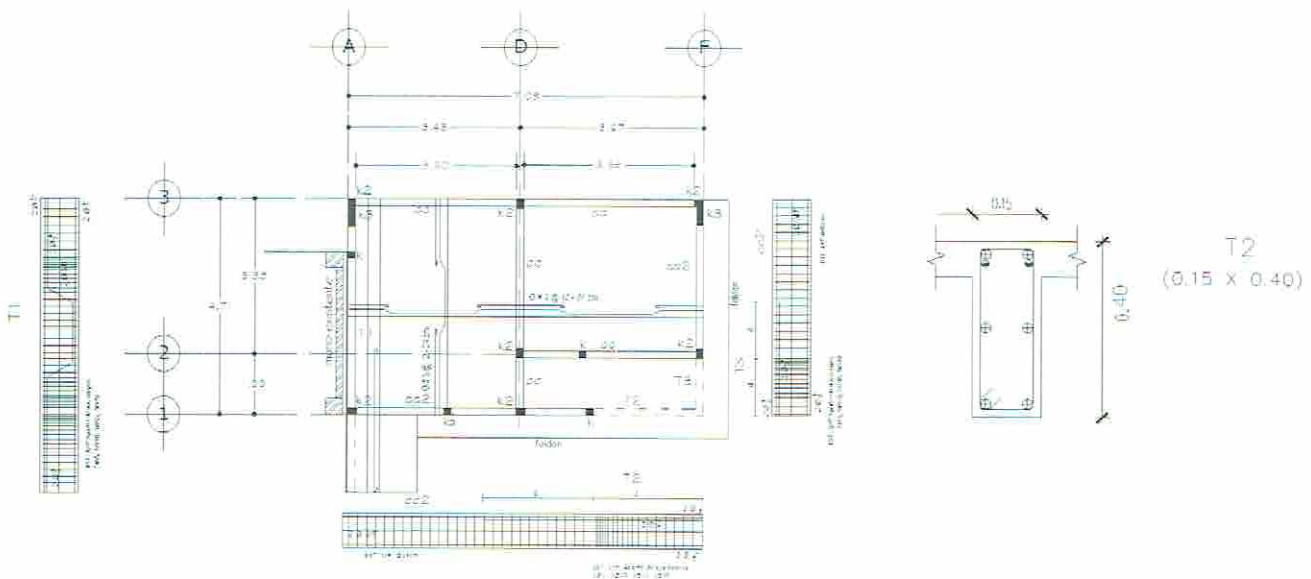

ESTRUCTURAL DE ENTREPISO

CLAVE	DESCRIPCION
A01	PLANTA BAJA
A0104	LOSA ENTREPISO
4002	T2- TRABE DE CONCRETO DE SECCION 0.40 X 0.15 CMS., FC= 250 kg/cm2 ARMADA CON 4 VARS. DE 1/2", 2 VARS. DE 3/8" Y 2 BASTONES DE 1/2"; EST. DEL N 2, 5 @ 5, 5 @ 10, 5 @ 15, 5 @ 20cm. A PARTIR DE SUS APOYOS. IN C. HABILITADO DE ACERO CIMBRA PARA ACABADO COMUN.

COA16071448A  
CALVARIO DE SAN AGUSTIN DE LAS JUNTAS OAX  
9513253977

ARQ. MIGUEL ANGEL GARCIA FELIX  
ADMINISTRADOR UNICO

C. TOMÁS PÉREZ LÓPEZ  
PRESIDENTE MUNICIPAL

C. VICTORINO VÁSQUEZ  
SINDICO PROCURADOR

ARQ. LORENA  
SUPERINTENDENTE DE OBRAS

C. CARLOS ENRIQUE ROBLES LAZCARES  
REGIDOR DE HACIENDA

C. JOSÉ MANUEL RUIZ LARA  
TESORERO MUNICIPAL

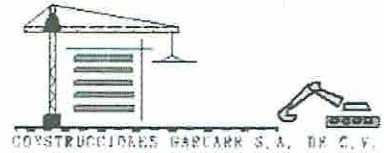

MUNICIPIO DE SAN AGUSTIN DE LAS JUNTAS  
CONSTRUCCIONES GARCARR S.A. DE C.V.

OBRA: CONSTRUCCION DE SANITARIOS PUBLICOS EN EL MUNICIPIO DE SAN AGUSTIN DE LAS JUNTAS			
LOCALIDAD: SAN AGUSTIN DE LAS JUNTAS	MUNICIPIO: SAN AGUSTIN DE LAS JUNTAS	ESTADO: 020 OAXACA	
No. CONTRATO: MSAJ/R28/007/2017	FECHA DE CONTRATO: 13 DE ABRIL DE 2017	PERIODO DE ESTIMACIÓN: DEL 17 DE ABRIL AL 02 DE MAYO DE 2017	
DEPENDENCIA: AYUNTAMIENTO DE SAN AGUSTIN DE LAS JUNTAS	OFICIO DE NOTIFICACION Y APROBACION DE OBRAS No. MSAJ/R28/007/2017	FECHA: 01 DE ABRIL DE 2017	INCIDENCIA: COMPLEMENTARIA
ESTIMACION : 1 (UNO)			RUBRO: AGUA Y SANEAMIENTO

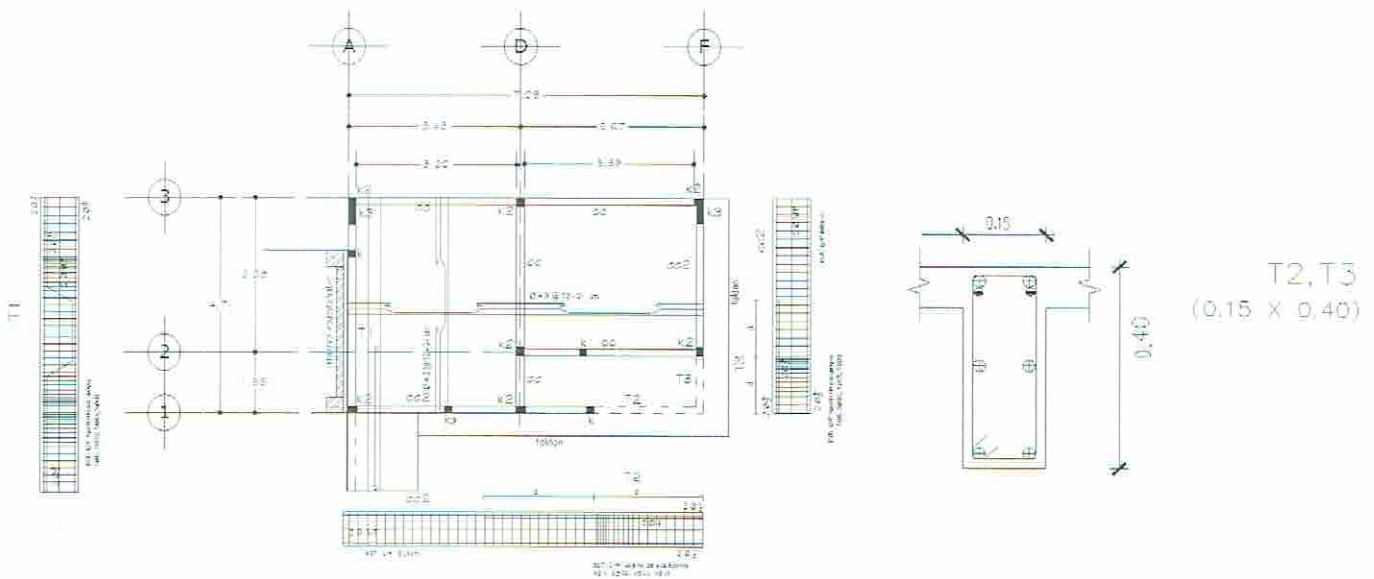

ESTRUCTURAL DE ENTREPISO

CLAVE	DESCRIPCION
A01	PLANTA BAJA
A0104	LOSA ENTREPISO
4003	T3- TRABE DE CONCRETO DE SECCION 0.40 X 0.15 CMS., F'c=250 kg/cm2 ARMADA CON 4 VARS. DE 1/2", 2 VARS. DE 3/8" Y 2 BASTONES DE 1/2" ; EST. DEL N 2, 5@ 5, 5 @ 10, 5 @ 15, 5 @ 20cm. A PARTIR DE SUS APOYOS. INC. HABILITADO DE ACERO, CIMBRA PARA ACABADO COMUN.

CAJONERO No 1 SAN AGUSTIN DE LAS JUNTAS OAX  
9513253386 9513253977

ARQ. MIGUEL ANGEL GARCIA FELIX  
ADMINISTRADOR UNICO

C. TOMÁS PÉREZ LÓPEZ  
PRESIDENTE MUNICIPAL

C. VICTORINO VÁSQUEZ  
SINDICO PROCURADOR

ARQ. MORENA  
SUPERINTENDENTE DE OBRAS

C. CARLOS ENRIQUE ROBLES LAZCARES  
REGIDOR DE HACIENDA

C. JOSÉ MANUEL RUIZ LARA  
TESORERO MUNICIPAL

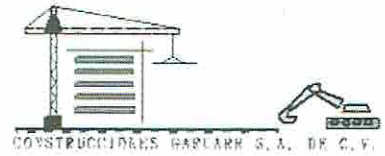

MUNICIPIO DE SAN AGUSTIN DE LAS JUNTAS  
CONSTRUCCIONES GARCARR S.A. DE C.V.

OBRA:	CONSTRUCCION DE SANITARIOS PUBLICOS EN EL MUNICIPIO DE SAN AGUSTIN DE LAS JUNTAS		
LOCALIDAD:	SAN AGUSTIN DE LAS JUNTAS	MUNICIPIO: SAN AGUSTIN DE LAS JUNTAS	ESTADO: 020 OAXACA
No. CONTRATO:	MSAJ/R28/007/2017	FECHA DE CONTRATO: 13 DE ABRIL DE 2017	PERIODO DE ESTIMACIÓN: DEL 17 DE ABRIL AL 02 DE MAYO DE 2017
DEPENDENCIA:	AYUNTAMIENTO DE SAN AGUSTIN DE LAS JUNTAS	OFICIO DE NOTIFICACIÓN Y APROBACION DE OBRAS No. MSAJ/R28/007/2017	INCIDENCIA: COMPLEMENTARIA
ESTIMACION :	1 (UNO)		RUBRO: AGUA Y SANEAMIENTO

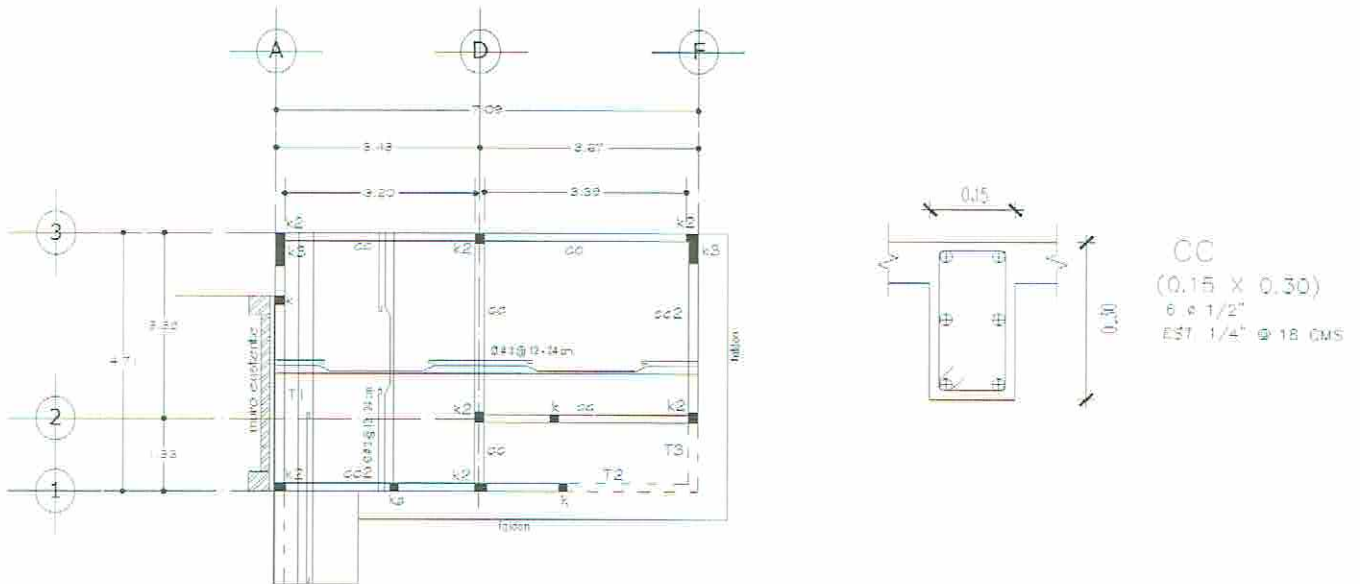

ESTRUCTURAL DE ENTREPISO

CLAVE	DESCRIPCION
A01	PLANTA BAJA
A0104	LOSA ENTREPISO
4004	CC CADENA DE CERRAMIENTO DE 15 X 30 cms. CON CONCRETO DE F'c= 250 kg/cm2 ARMADA CON 6 VARS. DE 1/2", EST. DEL N. 2 @ 20cm.

CGA160714AFA  
CALVARIO No. 1 SAN AGUSTIN DE LAS JUNTAS OAX  
0513253977

ARQ. MIGUEL ANGEL GARCARR FELIX  
ADMINISTRADOR UNICO

C. TOMÁS PÉREZ LÓPEZ  
PRESIDENTE MUNICIPAL

C. VICTORINO VÁSQUEZ  
SINDICO PROCURADOR

ARQ. LORENA  
SUPERINTENDENTE DE OBRAS

C. CARLOS ENRIQUE ROBLES LAZCARES  
REGIDOR DE HACIENDA

C. JOSÉ MANUEL RUIZ LARA  
TESORERO MUNICIPAL

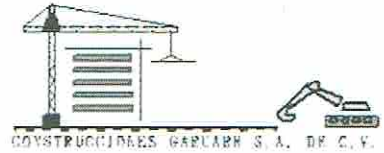

MUNICIPIO DE SAN AGUSTIN DE LAS JUNTAS  
CONSTRUCCIONES GARCARR S.A. DE C.V.

OBRA:	CONSTRUCCION DE SANITARIOS PUBLICOS EN EL MUNICIPIO DE SAN AGUSTIN DE LAS JUNTAS		
LOCALIDAD:	SAN AGUSTIN DE LAS JUNTAS	MUNICIPIO: SAN AGUSTIN DE LAS JUNTAS	ESTADO: 020 OAXACA
No. CONTRATO:	MSAJ/R28/007/2017	FECHA DE CONTRATO: 13 DE ABRIL DE 2017	PERIODO DE ESTIMACION: DEL 17 DE ABRIL AL 02 DE MAYO DE 2017
DEPENDENCIA:	AYUNTAMIENTO DE SAN AGUSTIN DE LAS JUNTAS	OFICIO DE NOTIFICACION Y APROBACION DE OBRAS No. MSAJ/R28/007/2017	FECHA: 01 DE ABRIL DE 2017
ESTIMACION :	1 (UNO)		INCIDENCIA: COMPLEMENTARIA RUBRO: AGUA Y SANEAMIENTO

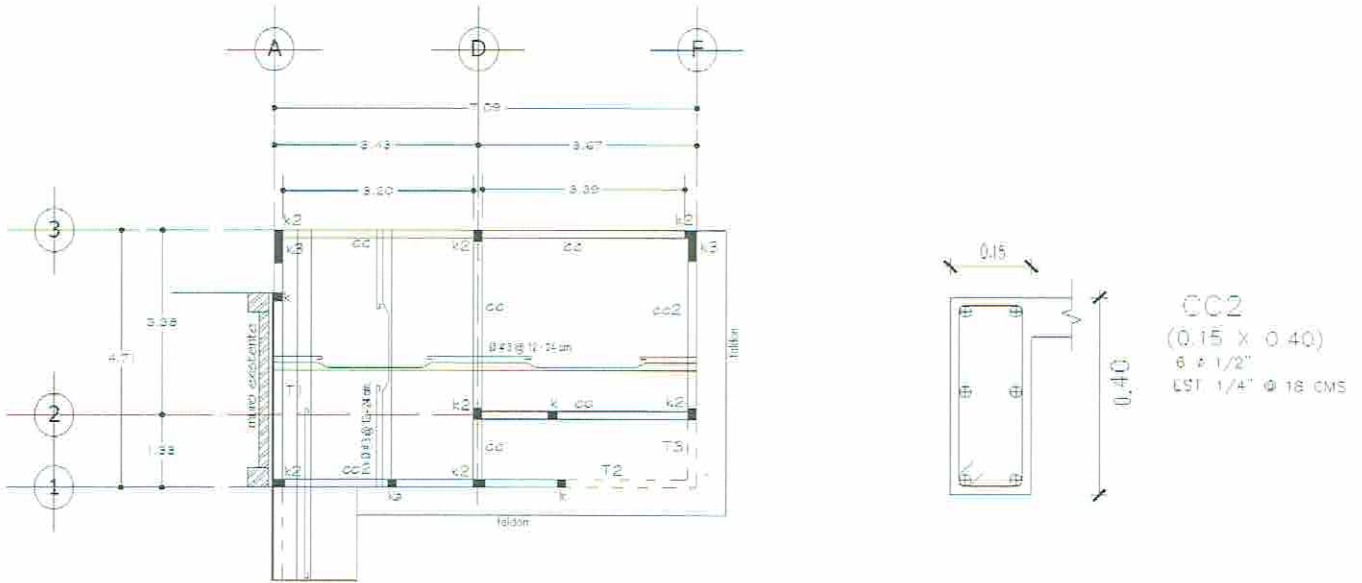

ESTRUCTURAL DE ENTREPISO

CLAVE	DESCRIPCION
A01	PLANTA BAJA
A0104	LOSA ENTREPISO
4005	CC2 CADENA DE CERRAMIENTO DE 15 X 40 cms. CON CONCRETO DE F'c= 250 kg/cm2 ARMADA CON 6 VARS. DE 1/2" EST. DEL N 2 @ 20cm.

CONSTRUCCIONES GARCARR S.A. DE C.V.  
CGA160714AFA  
SAN AGUSTIN DE LAS JUNTAS OAX  
CALVARIO  
ARQ. MIGUEL ANGE GARCIA FELIX  
ADMINISTRADOR UNICO

C. TOMÁS PÉREZ LÓPEZ  
PRESIDENTE MUNICIPAL

C. VICTORINO VÁSQUEZ  
SINDICO PROCURADOR

ARQ. LORENA  
SUPERINTENDENTE DE OBRAS

C. CARLOS ENRIQUE ROBLES LAZCARES  
REGIDOR DE HACIENDA

C. JOSÉ MANUEL RUIZ LARA  
TESORERO MUNICIPAL

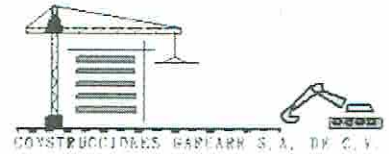

MUNICIPIO DE SAN AGUSTIN DE LAS JUNTAS  
CONSTRUCCIONES GARCARR S.A. DE C.V.

OBRA:	CONSTRUCCIÓN DE SANITARIOS PUBLICOS EN EL MUNICIPIO DE SAN AGUSTIN DE LAS JUNTAS		
LOCALIDAD:	SAN AGUSTIN DE LAS JUNTAS	MUNICIPIO: SAN AGUSTIN DE LAS JUNTAS	ESTADO: O20 OAXACA
No. CONTRATO:	MSAJ/R28/007/2017	FECHA DE CONTRATO: 13 DE ABRIL DE 2017	PERIODO DE ESTIMACIÓN: DEL 17 DE ABRIL AL 02 DE MAYO DE 2017
DEPENDENCIA:	AYUNTAMIENTO DE SAN AGUSTIN DE LAS JUNTAS	OFICIO DE NOTIFICACION Y APROBACION DE OBRAS No. MSAJ/R28/007/2017	FECHA: 01 DE ABRIL DE 2017
ESTIMACION :	1 (UNO)		INCIDENCIA: COMPLEMENTARIA RUBRO: AGUA Y SANEAMIENTO

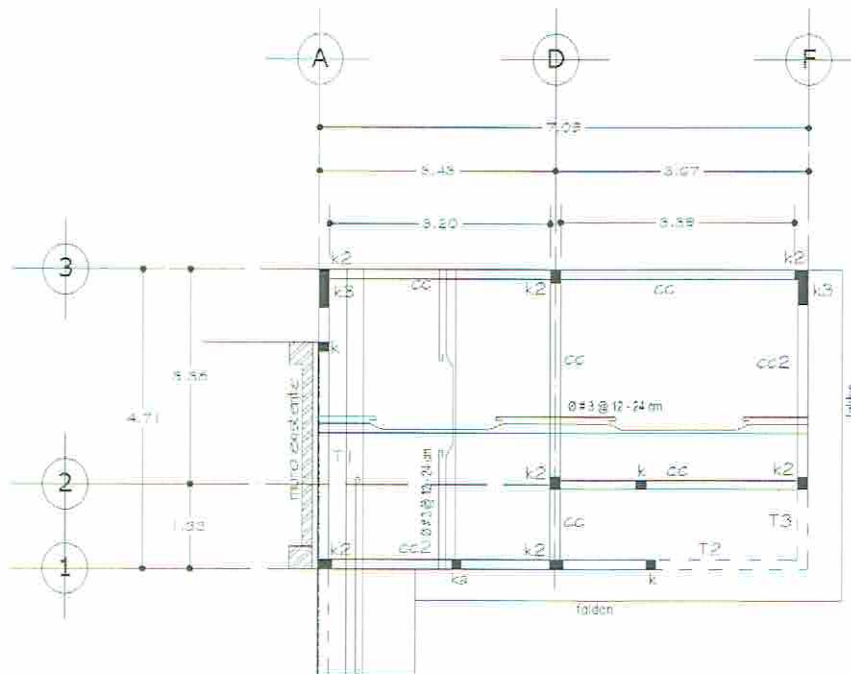

## ESTRUCTURAL DE ENTREPISO

CLAVE	DESCRIPCION
A01	PLANTA BAJA
A0104	LOSA ENTREPISO
4008	LOSA DE CONCRETO ARMADO DE 10cms DE ESPESOR F <sub>c</sub> = 250Kg/cm <sup>2</sup> , AGREGADO MAX. 3/4" ARMADO CON VARILLA DE 3/8", @ 12-24 AMBOS SENTIDOS REFORZADA CON BASTONES DE VAR. DE 3/8" ACERO DE REFUERZO F = 4200Kg/cm <sup>2</sup> , INC. HABILITADO DE ACERO, SILLETAS Y CIMBRA DE 2a.

CGA16071488  
CALVARIO No. 1 SAN AGUSTIN DE LAS JUNTAS OAX  
9513453888 9513453977

ARQ. MIGUEL ANGEL GARCIA FELIX  
ADMINISTRADOR UNICO

C. TOMÁS PÉREZ LÓPEZ  
PRESIDENTE MUNICIPAL

C. VICTORINO VÁSQUEZ  
SINDICO PROCURADOR

SUPERINTENDENTE DE OBRAS

C. CARLOS ENRIQUE ROBLES LAZCARES  
REGIDOR DE HACIENDA

C. JOSÉ MANUEL RUIZ LARA  
TESORERO MUNICIPAL



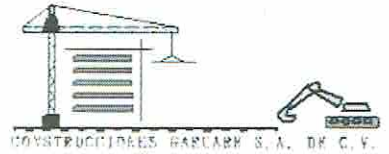

MUNICIPIO DE SAN AGUSTIN DE LAS JUNTAS  
CONSTRUCCIONES GARCARR S.A. DE C.V.

OBRA:	CONSTRUCCION DE SANITARIOS PUBLICOS EN EL MUNICIPIO DE SAN AGUSTIN DE LAS JUNTAS		
LOCALIDAD:	SAN AGUSTIN DE LAS JUNTAS	MUNICIPIO: SAN AGUSTIN DE LAS JUNTAS	ESTADO: O20 OAXACA
No. CONTRATO:	MSAJ/R28/007/2017	FECHA DE CONTRATO: 13 DE ABRIL DE 2017	PERIODO DE ESTIMACION: DEL 17 DE ABRIL AL 02 DE MAYO DE 2017
DEPENDENCIA:	AYUNTAMIENTO DE SAN AGUSTIN DE LAS JUNTAS	OFICIO DE NOTIFICACION Y APROBACION DE OBRAS No. MSAJ/R28/007/2017	FECHA: 01 DE ABRIL DE 2017
ESTIMACION :	1 (UNO)		INCIDENCIA: COMPLEMENTARIA RUBRO: AGUA Y SANEAMIENTO

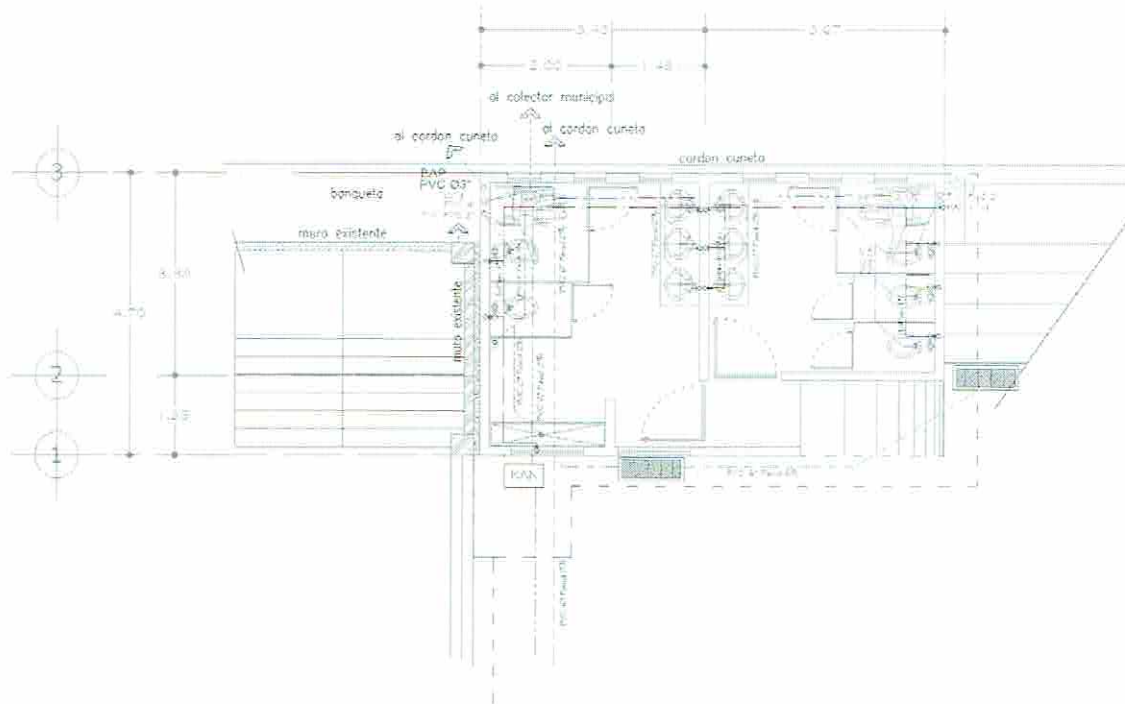

PLANTA ARQUITECTONICA BAJA  
Instalacion Hidrosanitaria

CLAVE	CONSTR	PLANTA BAJA
A01		OBRAS HIDROSANITARIAS
A0105		5001 SALIDA SANITARIA CON TUBO DE PVC PARA SANITARIO DE 2" INCLUYE: CODOS, YEES Y MATERIALES MENORES, MANO DE OBRA, TODO LO NECESARIO PARA SU INSTALACION

ARQ. MIGUEL ANGE GARCIA FELIX  
ADMINISTRADOR UNICO

C. TOMÁS PÉREZ LÓPEZ  
PRESIDENTE MUNICIPAL

C. VICTORINO VÁSQUEZ  
SINDICO PROCURADOR

ARQ. OBENA  
SUPERINTENDENTE DE OBRA

C. CARLOS ENRIQUE ROBLES LAZCARES  
REGIDOR DE HACIENDA

C. JOSÉ MANUEL RUIZ LARA  
TESORERO MUNICIPAL

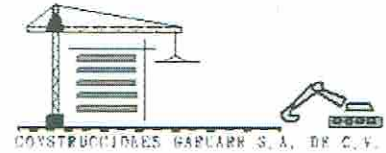

MUNICIPIO DE SAN AGUSTIN DE LAS JUNTAS  
CONSTRUCCIONES GARCARR S.A. DE C.V.

OBRA:	CONSTRUCCION DE SANITARIOS PUBLICOS EN EL MUNICIPIO DE SAN AGUSTIN DE LAS JUNTAS		
LOCALIDAD:	SAN AGUSTIN DE LAS JUNTAS	MUNICIPIO: SAN AGUSTIN DE LAS JUNTAS	ESTADO: 020 OAXACA
No. CONTRATO:	MSAJ/R28/007/2017	FECHA DE CONTRATO: 13 DE ABRIL DE 2017	PERIODO DE ESTIMACION: DEL 17 DE ABRIL AL 02 DE MAYO DE 2017
DEPENDENCIA:	AYUNTAMIENTO DE SAN AGUSTIN DE LAS JUNTAS	OFICIO DE NOTIFICACION Y APROBACION DE OBRAS No. MSAJ/R28/007/2017	FECHA: 01 DE ABRIL DE 2017 INCIDENCIA: COMPLEMENTARIA
ESTIMACION :	1 (UNO)		RUBRO: AGUA Y SANEAMIENTO

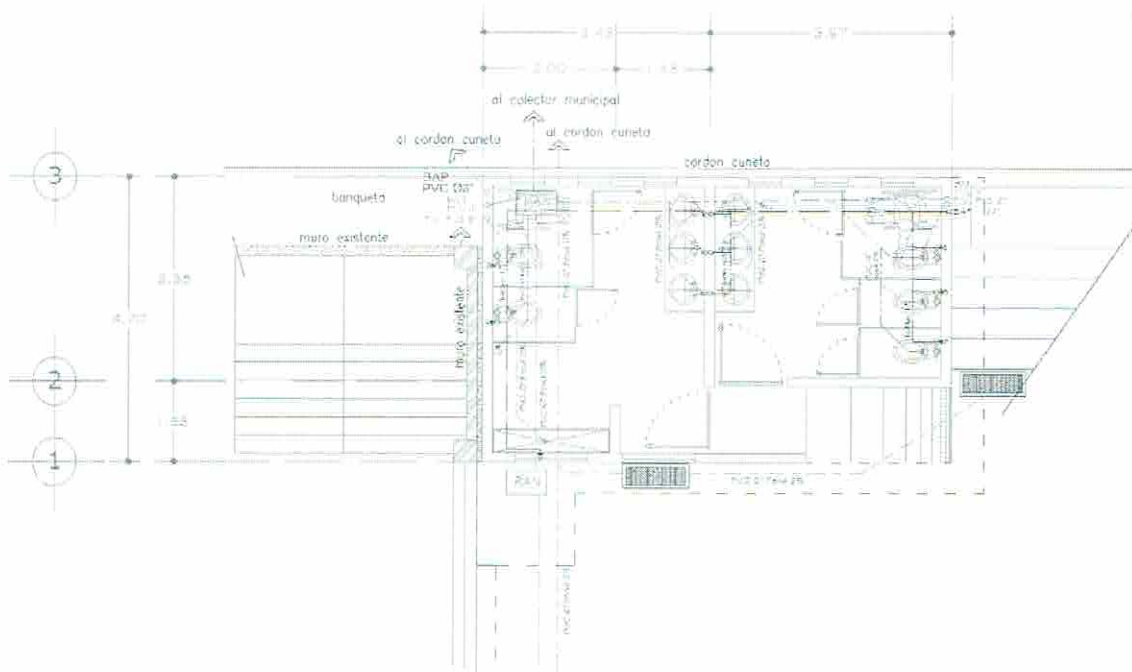

PLANTA ARQUITECTONICA BAJA  
Instalacion Hidrosanitaria

CLAVE	DESCRIPCION
A01	PLANTA BAJA
A0105	OBRAS HIDROSANITARIAS
5002	SALIDA SANITARIA CON TUBO DE PVC PARA SANITARIO DE 4" INCLUYE: CODOS, YEEES Y MATERIALES MENORES, MANO DE OBRA, TODO LO NECESARIO PARA SU INSTALACION

ARQ. MIGUEL ANGE GARCIA FELIX  
ADMINISTRADOR UNICO

C. TOMÁS PÉREZ LÓPEZ  
PRESIDENTE MUNICIPAL

C. VICTORINO VÁSQUEZ  
SINDICO PROCURADOR

ARQ. LORENA  
SUPERINTENDENTE DE OBRAS

C. CARLOS ENRIQUE ROBLES LAZCARES  
REGIDOR DE HACIENDA

C. JOSÉ MANUEL RUIZ LARA  
TESORERO MUNICIPAL

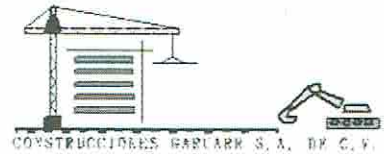

MUNICIPIO DE SAN AGUSTIN DE LAS JUNTAS  
CONSTRUCCIONES GARCARR S.A. DE C.V.

OBRA:	CONSTRUCCION DE SANITARIOS PUBLICOS EN EL MUNICIPIO DE SAN AGUSTIN DE LAS JUNTAS		
LOCALIDAD:	SAN AGUSTIN DE LAS JUNTAS	MUNICIPIO: SAN AGUSTIN DE LAS JUNTAS	ESTADO: 020 OAXACA
No. CONTRATO:	MSAJ/R28/007/2017	FECHA DE CONTRATO: 13 DE ABRIL DE 2017	PERIODO DE ESTIMACION: DEL 17 DE ABRIL AL 02 DE MAYO DE 2017
DEPENDENCIA:	AYUNTAMIENTO DE SAN AGUSTIN DE LAS JUNTAS	OFICIO DE NOTIFICACION Y APROBACION DE OBRAS No. MSAJ/R28/007/2017	FECHA: 01 DE ABRIL DE 2017 INCIDENCIA: COMPLEMENTARIA
ESTIMACION :	1 (UNO)		RUBRO: AGUA Y SANEAMIENTO

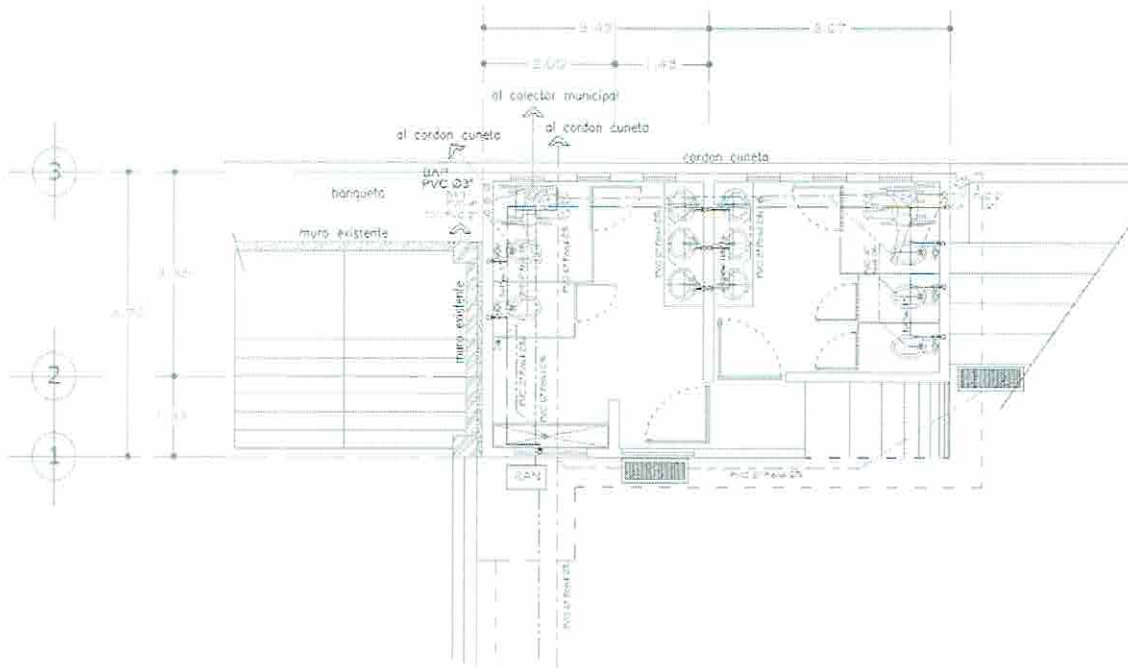

PLANTA ARQUITECTONICA BAJA  
Instalacion Hidrosanitaria

CLAVE	DESCRIPCION
A01	PLANTA BAJA
A0105	OBRAS HIDROSANITARIAS
5004	E-TUB04A SUMINISTRO Y COLOCACION DE TUBERIA DE PVC SANITARIO DE 6"

CGA160714AEA

CALVARIO No 1 SAN AGUSTIN DE LAS JUNTAS OAX

9513253826

9513053977

ARQ. MIGUEL ANGEL GARCIA FELIX  
ADMINISTRADOR UNICO

C. TOMÁS PÉREZ LÓPEZ  
PRESIDENTE MUNICIPAL

C. VICTORINO VÁSQUEZ  
SINDICO PROCURADOR

ARQ. LORENA  
SUPERINTENDENTE DE OBRAS

C. CARLOS ENRIQUE ROBLES LAZCARES  
REGIDOR DE HACIENDA

C. JOSÉ MANUEL RUIZ LARA  
TESORERO MUNICIPAL

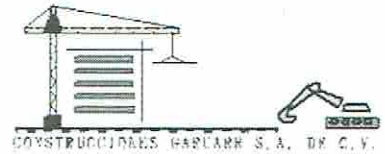

MUNICIPIO DE SAN AGUSTIN DE LAS JUNTAS  
CONSTRUCCIONES GARCARR S.A. DE C.V.

OBRA:	CONSTRUCCION DE SANITARIOS PUBLICOS EN EL MUNICIPIO DE SAN AGUSTIN DE LAS JUNTAS		
LOCALIDAD:	SAN AGUSTIN DE LAS JUNTAS	MUNICIPIO: SAN AGUSTIN DE LAS JUNTAS	ESTADO: 020 OAXACA
No. CONTRATO:	MSAJ/R28/007/2017	FECHA DE CONTRATO: 13 DE ABRIL DE 2017	PERIODO DE ESTIMACIÓN: DEL 17 DE ABRIL AL 02 DE MAYO DE 2017
DEPENDENCIA:	AYUNTAMIENTO DE SAN AGUSTIN DE LAS JUNTAS	OFICIO DE NOTIFICACION Y APROBACION DE OBRAS No. MSAJ/R28/007/2017	FECHA: 01 DE ABRIL DE 2017
ESTIMACION :	1 (UNO)		INCIDENCIA: COMPLEMENTARIA RUBRO: AGUA Y SANEAMIENTO

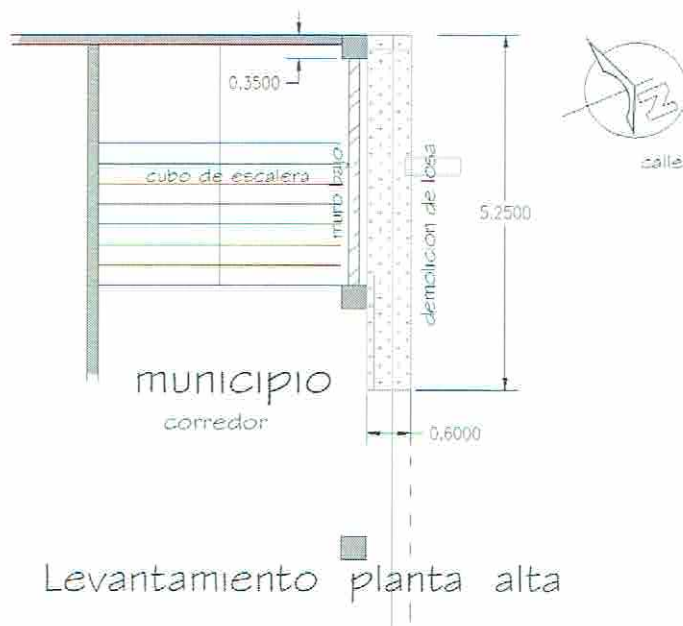

CLAVE	DESCRIPCION
A02	PLANTA ALTA
A0201	PRELIMINARES
1004	Demolicion a mano de losa de concreto armado de 10 cm. hasta 3.5 m. de altura. Incluye: mano de obra, utilizacion de la herramienta y/o equipo necesario, acarreo fuera de la obra en camion volteo, utilizacion de andamios, traspaleos.

ARQ. MIGUEL ANGEL GARCIA FELIX  
ADMINISTRADOR UNICO

C. TOMÁS PÉREZ LÓPEZ  
PRESIDENTE MUNICIPAL

C. VICTORINO VÁSQUEZ  
SINDICO PROCURADOR

ARQ. LORNA  
SUPERINTENDENTE DE OBRAS

C. CARLOS ENRIQUE ROBLES LAZCARES  
REGIDOR DE HACIENDA

C. JOSÉ MANUEL RUIZ LARA  
TESORERO MUNICIPAL

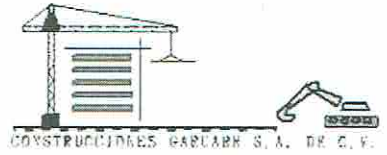

MUNICIPIO DE SAN AGUSTIN DE LAS JUNTAS  
CONSTRUCCIONES GARCARR S.A. DE C.V.

<b>OBRA:</b> CONSTRUCCION DE SANITARIOS PUBLICOS EN EL MUNICIPIO DE SAN AGUSTIN DE LAS JUNTAS			
<b>LOCALIDAD:</b> SAN AGUSTIN DE LAS JUNTAS	<b>MUNICIPIO:</b> SAN AGUSTIN DE LAS JUNTAS		<b>ESTADO:</b> 020 OAXACA
<b>No. CONTRATO:</b> MSAJ/R28/007/2017	<b>FECHA DE CONTRATO:</b> 13 DE ABRIL DE 2017	<b>PERIODO DE ESTIMACIÓN:</b> DEL 17 DE ABRIL AL 02 DE MAYO DE 2017	
<b>DEPENDENCIA:</b> AYUNTAMIENTO DE SAN AGUSTIN DE LAS JUNTAS	<b>OFICIO DE NOTIFICACION Y APROBACION DE OBRAS</b> No. MSAJ/R28/007/2017	<b>FECHA:</b> 01 DE ABRIL DE 2017	<b>INCIDENCIA:</b> COMPLEMENTARIA
			<b>RUBRO:</b> AGUA Y SANEAMIENTO
<b>ESTIMACION :</b> 1 (UNO)			

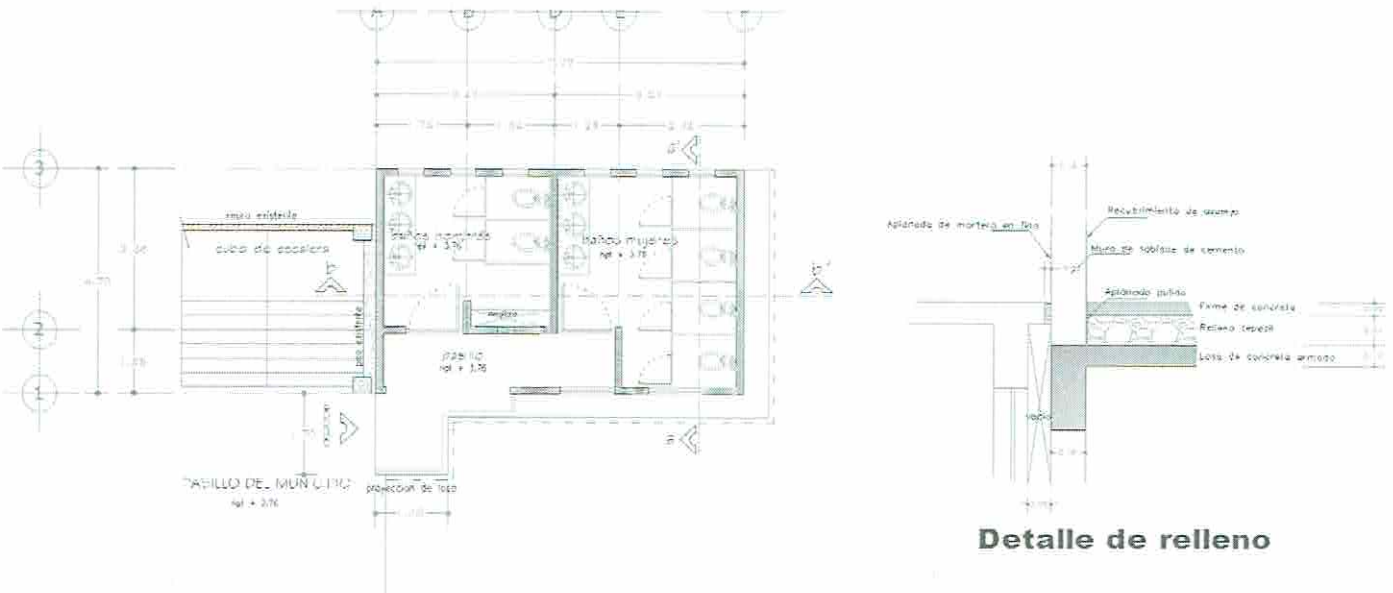

PLANTA ARQUITECTONICA ALTA

CLAVE	DESCRIPCION
A02	PLANTA ALTA
A0202	ALBAÑILERIA
30012	SUMINISTRO Y COLOCACION DE RELLENO DE MATERIAL LIGERO TEPEXIL, INCLUYE MANO DE OBRA, MATERIAL Y HERRAMIENTA.

MUNICIPIO DE SAN AGUSTIN DE LAS JUNTAS OAX  
 0513253886 9513253677  
 ARQ. MIGUEL ANGE GARCIA FELIX  
 ADMINISTRADOR UNICO

C. TOMÁS PÉREZ LÓPEZ  
PRESIDENTE MUNICIPAL

C. VICTORINO VÁSQUEZ  
SINDICO PROCURADOR

ARQ. LORENA  
SUPERINTENDENTE DE OBRAS

C. CARLOS ENRIQUE ROBLES LAZCARES  
REGIDOR DE HACIENDA

C. JOSÉ MANUEL RUIZ LARA  
TESORERO MUNICIPAL

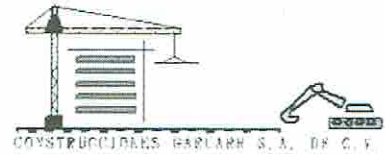

MUNICIPIO DE SAN AGUSTIN DE LAS JUNTAS  
CONSTRUCCIONES GARCARR S.A. DE C.V.

OBRA:	CONSTRUCCION DE SANITARIOS PUBLICOS EN EL MUNICIPIO DE SAN AGUSTIN DE LAS JUNTAS		
LOCALIDAD:	SAN AGUSTIN DE LAS JUNTAS	MUNICIPIO: SAN AGUSTIN DE LAS JUNTAS	ESTADO: OAXACA
No. CONTRATO:	MSAJ/R28/007/2017	FECHA DE CONTRATO: 13 DE ABRIL DE 2017	PERIODO DE ESTIMACIÓN: DEL 17 DE ABRIL AL 02 DE MAYO DE 2017
DEPENDENCIA:	AYUNTAMIENTO DE SAN AGUSTIN DE LAS JUNTAS	OFICIO DE NOTIFICACION Y APROBACION DE OBRAS No. MSAJ/R28/007/2017	FECHA: 01 DE ABRIL DE 2017
ESTIMACION :	1 (UNO)		INCIDENCIA COMPLEMENTARIA RUBRO: AGUA Y SANEAMIENTO

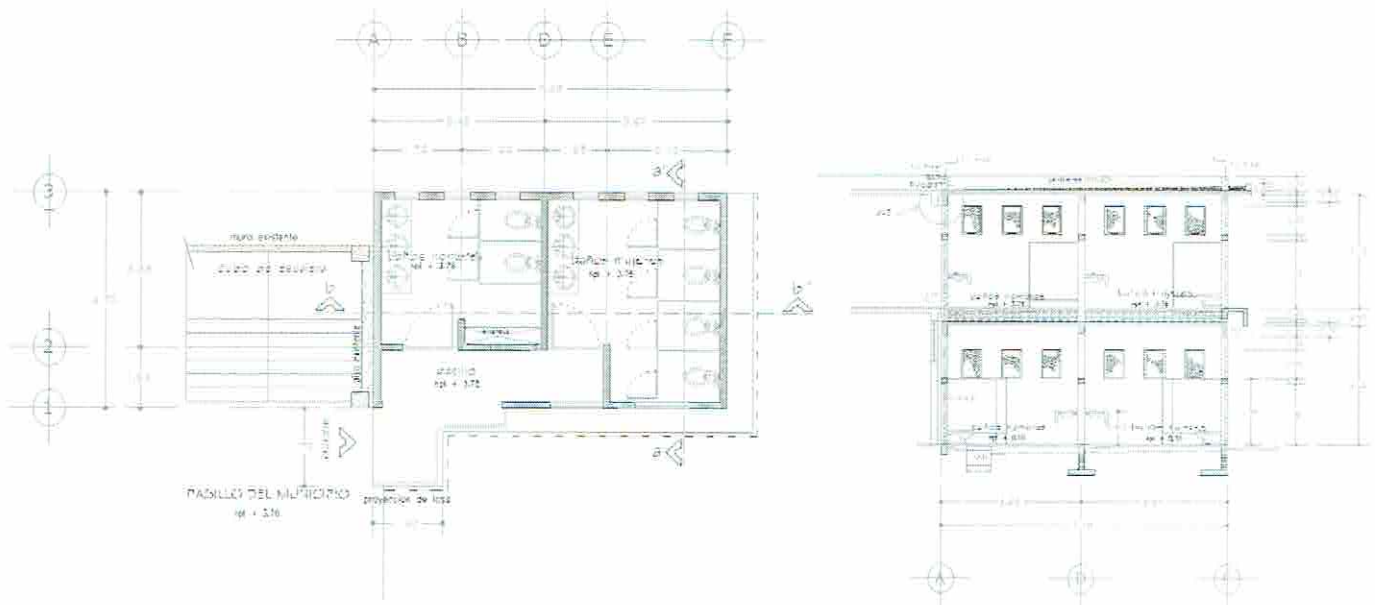

PLANTA ARQUITECTONICA ALTA

CORTE b - b'

CLAVE	DESCRIPCION
A02	PLANTA ALTA
A0202	ALBAÑILERIA
3003	MURO DE 14 cms. DE ESPESOR DE TABIQUE CEMENTO DE 10X14X28 cms. ACABADO COMUN, ASENTADO CON MORTERO CEMENTO-ARENA 1.5 INCLUYE MATERIAL, MANO DE OBRA, HERRAMIENTA, EQUIPO Y DESPERDICIO

ARQ. MIGUEL ANGE GARCIA FELIX  
ADMINISTRADOR UNICO

C. TOMÁS PÉREZ LÓPEZ  
PRESIDENTE MUNICIPAL

C. VICTORINO VÁSQUEZ  
SINDICO PROCURADOR

ARQ. LORENA  
SUPERINTENDENTE DE OBRAS

C. CARLOS ENRIQUE ROBLES LAZCARES  
REGIDOR DE HACIENDA

C. JOSÉ MANUEL RUIZ LARA  
TESORERO MUNICIPAL

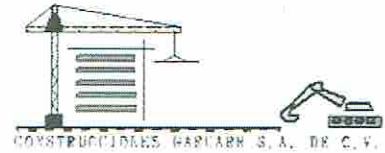

MUNICIPIO DE SAN AGUSTIN DE LAS JUNTAS  
CONSTRUCCIONES GARCARR S.A. DE C.V.

OBRA:	CONSTRUCCION DE SANITARIOS PUBLICOS EN EL MUNICIPIO DE SAN AGUSTIN DE LAS JUNTAS		
LOCALIDAD:	SAN AGUSTIN DE LAS JUNTAS	MUNICIPIO: SAN AGUSTIN DE LAS JUNTAS	ESTADO: O20 OAXACA
No. CONTRATO:	MSAJ/R28/007/2017	FECHA DE CONTRATO: 13 DE ABRIL DE 2017	PERIODO DE ESTIMACIÓN: DEL 17 DE ABRIL AL 02 DE MAYO DE 2017
DEPENDENCIA:	AYUNTAMIENTO DE SAN AGUSTIN DE LAS JUNTAS	OFICIO DE NOTIFICACION Y APROBACION DE OBRAS No. MSAJ/R28/007/2017	FECHA: 01 DE ABRIL DE 2017
ESTIMACION :	1 (UNO)		INCIDENCIA: COMPLEMENTARIA RUBRO: AGUA Y SANEAMIENTO

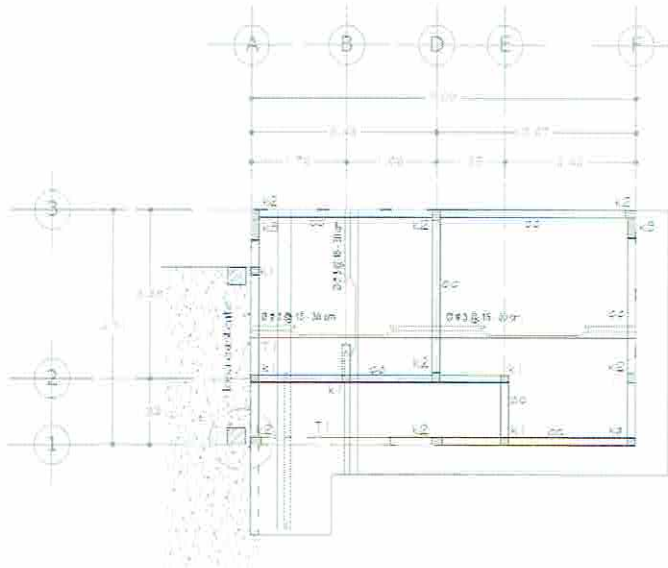

ESTRUCTURAL DE AZOTEA

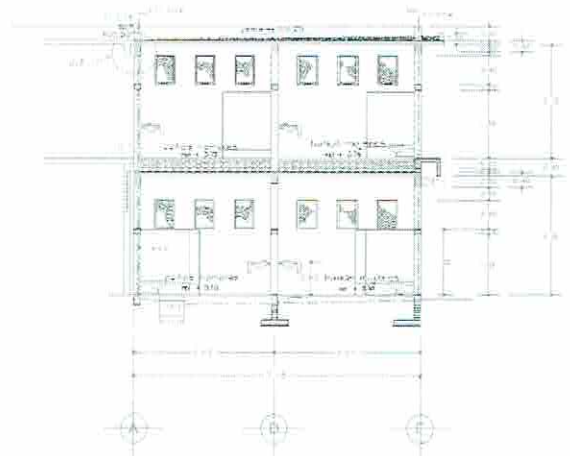

CORTE b - b'



CLAVE	DESCRIPCION
A02	PLANTA ALTA
A0202	ALBAÑILERIA
3004	K1 CASTILLO DE SECCION DE 16 X 16 cms. CONCRETO DE FC=200 kg/cm2 ARMADO CON CUATRO VARRILLAS DE 3/8" (PULGS). EST. N 2 @ 16 cm.

ARQ. MIGUEL ANGEL GARCIA FELIX  
ADMINISTRADOR LOCAL

C. TOMÁS PÉREZ LÓPEZ  
PRESIDENTE MUNICIPAL

C. VICTORINO VÁSQUEZ  
SINDICO PROCURADOR

ARQ. LORENA  
SUPERINTENDENTE DE OBRAS

C. CARLOS ENRIQUE ROBLES LAZCARES  
REGIDOR DE HACIENDA

C. JOSÉ MANUEL RUIZ LARA  
TESORERO MUNICIPAL

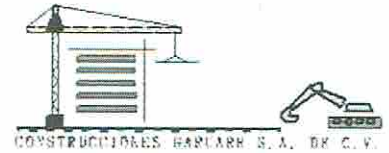

MUNICIPIO DE SAN AGUSTIN DE LAS JUNTAS  
CONSTRUCCIONES GARCARR S.A. DE C.V.

<b>OBRA:</b> CONSTRUCCION DE SANITARIOS PUBLICOS EN EL MUNICIPIO DE SAN AGUSTIN DE LAS JUNTAS			
<b>LOCALIDAD:</b> SAN AGUSTIN DE LAS JUNTAS	<b>MUNICIPIO:</b> SAN AGUSTIN DE LAS JUNTAS		<b>ESTADO:</b> 020 OAXACA
<b>No. CONTRATO:</b> MSAJR28/007/2017	<b>FECHA DE CONTRATO:</b> 13 DE ABRIL DE 2017	<b>PERIODO DE ESTIMACIÓN:</b> DEL 17 DE ABRIL AL 02 DE MAYO DE 2017	
<b>DEPENDENCIA:</b> AYUNTAMIENTO DE SAN AGUSTIN DE LAS JUNTAS	<b>OFICIO DE NOTIFICACION Y APROBACION DE OBRAS</b> No. MSAJR28/007/2017	<b>FECHA:</b> 01 DE ABRIL DE 2017	<b>INCIDENCIA:</b> COMPLEMENTARIA
			<b>RUBRO:</b> AGUA Y SANEAMIENTO
<b>ESTIMACION :</b> 1 (UNO)			

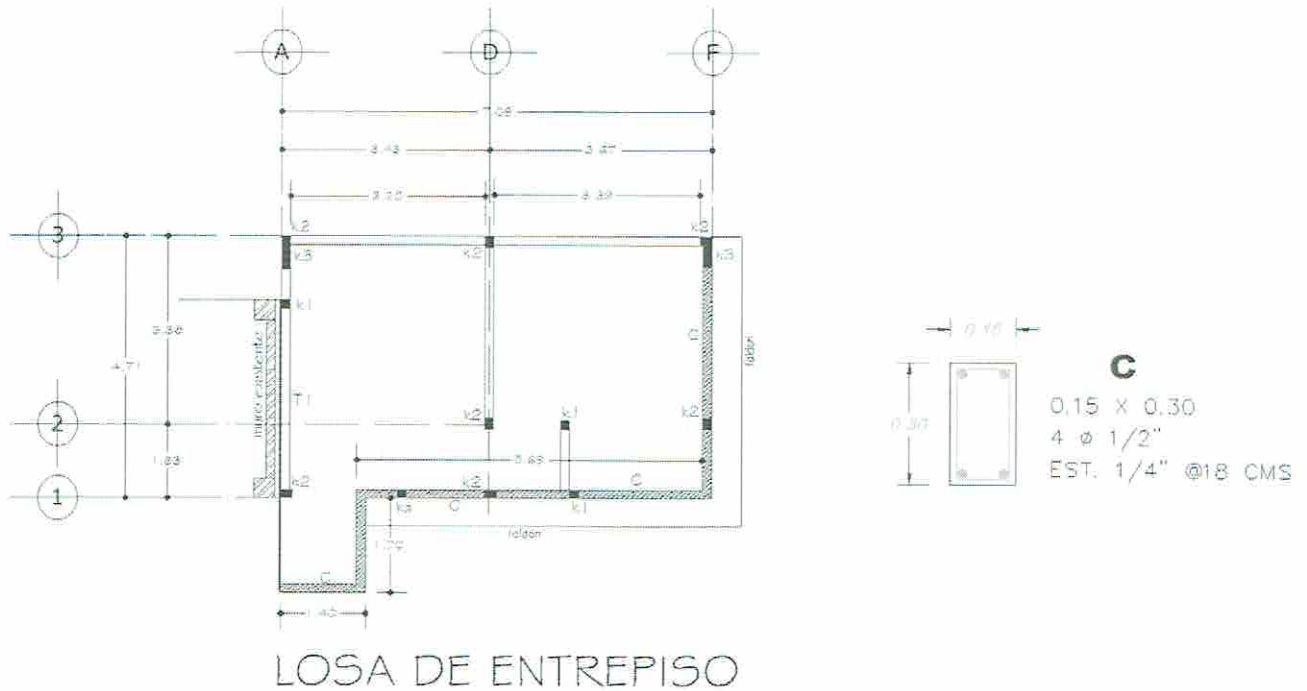

CLAVE	DESCRIPCION
A02	PLANTA ALTA
A0202	ALBANILERIA
30013	CADENA DE SECCION DE 15 X 30 cms., CONCRETO DE FC=150 kg/cm2 ARMADO CON CUATRO VARRILLAS DE 1/2" (PULGS), EST. N 2 @ 18 cm.

ARQ. MIGUEL ANGEL GARCIA FELIX  
ADMINISTRADOR MUNICIPO

C. TOMÁS PÉREZ LÓPEZ  
PRESIDENTE MUNICIPAL

C. VICTORINO VÁSQUEZ  
SINDICO PROCURADOR

ARQ. LORENA  
SUPERINTENDENTE DE OBRAS

C. CARLOS ENRIQUE ROBLES LAZCARES  
REGIDOR DE HACIENDA

C. JOSÉ MANUEL RUIZ LARA  
TESORERO MUNICIPAL



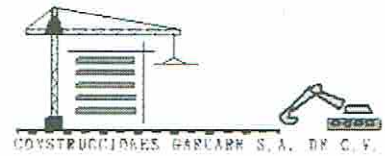

MUNICIPIO DE SAN AGUSTIN DE LAS JUNTAS  
CONSTRUCCIONES GARCARR S.A. DE C.V.

OBRA:	CONSTRUCCION DE SANITARIOS PUBLICOS EN EL MUNICIPIO DE SAN AGUSTIN DE LAS JUNTAS		
LOCALIDAD:	SAN AGUSTIN DE LAS JUNTAS	MUNICIPIO: SAN AGUSTIN DE LAS JUNTAS	ESTADO: 020 OAXACA
No. CONTRATO:	MSAJ/R28/007/2017	FECHA DE CONTRATO: 13 DE ABRIL DE 2017	PERIODO DE ESTIMACION: DEL 17 DE ABRIL AL 02 DE MAYO DE 2017
DEPENDENCIA:	AYUNTAMIENTO DE SAN AGUSTIN DE LAS JUNTAS	OFICIO DE NOTIFICACION Y APROBACION DE OBRAS No. MSAJ/R28/007/2017	FECHA: 01 DE ABRIL DE 2017
ESTIMACION :	1 (UNO)		INCIDENCIA: COMPLEMENTARIA RUBRO: AGUA Y SANEAMIENTO

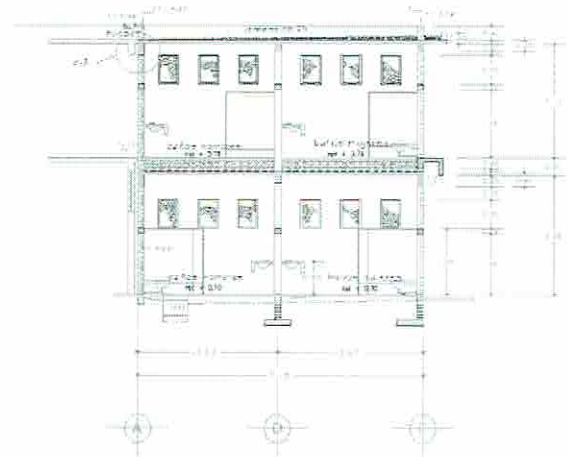
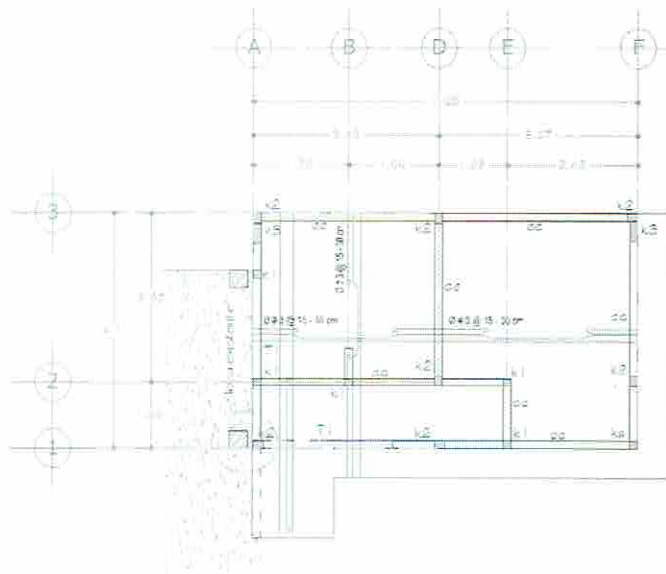

CORTE b - b

ESTRUCTURAL DE AZOTEA



CLAVE	DESCRIPCION
A02	PLANTA ALTA
A0202	ALBANILERIA
30014	K2 CASTILLO DE SECCION DE 15 X 20 cms., CONCRETO DE FC=150 kg/cm2 ARMADO CON SEIS VARRILLAS DE 1/2" (PULGS), EST. N 2 @ 18 cm.

ARQ. MIGUEL ANGEL GARCIA FELIX  
ADMINISTRADOR LOCAL

C. TOMÁS PÉREZ LÓPEZ  
PRESIDENTE MUNICIPAL

C. VICTORINO VÁSQUEZ  
SINDICO PROCURADOR

ARQ. LORENA  
SUPERINTENDENTE DE OBRAS

C. CARLOS ENRIQUE ROBLES LAZCARES  
REGIDOR DE HACIENDA

C. JOSÉ MANUEL RUIZ LARA  
TESORERO MUNICIPAL

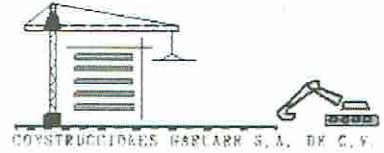

MUNICIPIO DE SAN AGUSTIN DE LAS JUNTAS  
CONSTRUCCIONES GARCARR S.A. DE C.V.

OBRA:	CONSTRUCCION DE SANITARIOS PUBLICOS EN EL MUNICIPIO DE SAN AGUSTIN DE LAS JUNTAS		
LOCALIDAD:	SAN AGUSTIN DE LAS JUNTAS	MUNICIPIO: SAN AGUSTIN DE LAS JUNTAS	ESTADO: O20 OAXACA
No. CONTRATO:	MSAJ/R28/007/2017	FECHA DE CONTRATO: 13 DE ABRIL DE 2017	PERIODO DE ESTIMACION: DEL 17 DE ABRIL AL 02 DE MAYO DE 2017
DEPENDENCIA:	AYUNTAMIENTO DE SAN AGUSTIN DE LAS JUNTAS	OFICIO DE NOTIFICACION Y APROBACION DE OBRAS No. MSAJ/R28/007/2017	FECHA: 01 DE ABRIL DE 2017
ESTIMACION :	1 (UNO)		INCIDENCIA: COMPLEMENTARIA RUBRO: AGUA Y SANEAMIENTO

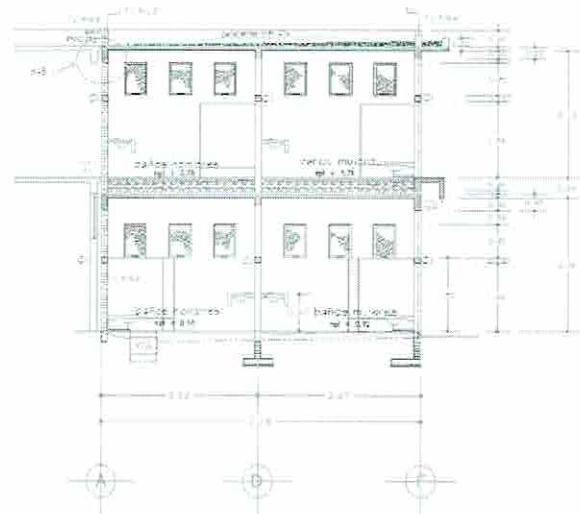
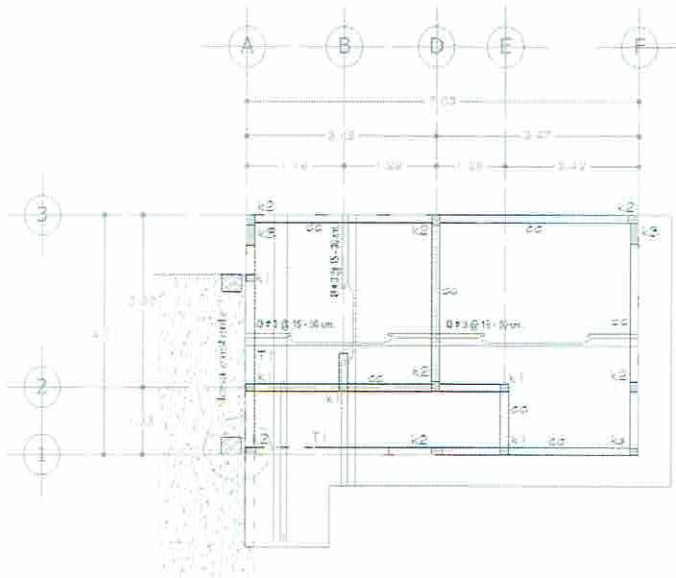

ESTRUCTURAL DE AZOTEA



CLAVE	DESCRIPCION	
A02	PLANTA ALTA	
A0202	ALBANILERIA	
	5008 CADENA INTERMEDIA K CASTILLO ARMEX DE SECCION DE 15 X 15 .. DE CONCRETO F'c=160	kg/cm2

ARQ. MIGUEL ANGEL GARCIA FELIX  
ADMINISTRADOR MUNICIPAL

C. TOMÁS PÉREZ LÓPEZ  
PRESIDENTE MUNICIPAL

C. VICTORINO VÁSQUEZ  
SINDICO PROCURADOR

ARQ. LORENA  
SUPERINTENDENTE DE OBRAS

C. CARLOS ENRIQUE ROBLES LAZCARES  
REGIDOR DE HACIENDA

C. JOSÉ MANUEL RUIZ LARA  
TESORERO MUNICIPAL

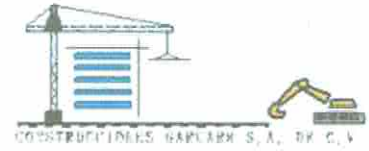

MUNICIPIO DE SAN AGUSTIN DE LAS JUNTAS  
CONSTRUCCIONES GARCARR S.A. DE C.V.

<b>OBRA:</b> CONSTRUCCION DE SANITARIOS PUBLICOS EN EL MUNICIPIO DE SAN AGUSTIN DE LAS JUNTAS			
<b>LOCALIDAD:</b> SAN AGUSTIN DE LAS JUNTAS	<b>MUNICIPIO:</b> SAN AGUSTIN DE LAS JUNTAS		<b>ESTADO:</b> O20 CAXACA
<b>No. CONTRATO:</b> MSAJR26/007/2017	<b>FECHA DE CONTRATO:</b> 13 DE ABRIL DE 2017	<b>PERIODO DE ESTIMACION:</b> DEL 17 DE ABRIL AL 02 DE MAYO DE 2017	
<b>DEPENDENCIA:</b> AYUNTAMIENTO DE SAN AGUSTIN DE LAS JUNTAS	<b>OFICIO DE NOTIFICACION Y APROBACION DE OBRAS No. MSAJR26/007/2017</b>	<b>FECHA:</b> 01 DE ABRIL DE 2017	<b>INCIDENCIA:</b> COMPLEMENTARIA
<b>ESTIMACION :</b> 1 (UNO)			<b>RUBRO:</b> AGUA Y SANEAMIENTO
<b>FECHA:</b> 03 DE MAYO DE 2017	<b>PERIODO DE CONTRATO:</b>	DEL 17 DE ABRIL AL 25 DE JULIO DE 2017	



CLAVE	DESCRIPCION
A01	PLANTA BAJA
A0101	PRELIMINARES
1001	TRAZO Y NIVELACION DEL TERRENO ESTABLECIENDO EJES Y REFERENCIAS, INCL. CRUCETAS, ESTACAS, HILOS MARCAS Y TRAZOS CON CALHIDRA

ARQ. MIGUEL ANGEL GARCIA FELIX  
ADMINISTRADOR UNICO

C. TOMÁS PÉREZ LÓPEZ  
PRESIDENTE MUNICIPAL

C. VICTORINO VÁSQUEZ  
SINDICO PROCURADOR

ARQ. CARLOS ENRIQUE ROBLES LAZCARES  
SUPERINTENDENTE DE OBRAS

C. CARLOS ENRIQUE ROBLES LAZCARES  
REGIDOR DE HACIENDA

C. JOSÉ MANUEL RUIZ LARA  
TESORERO MUNICIPAL



MUNICIPIO DE SAN AGUSTIN DE LAS JUNTAS  
CONSTRUCCIONES GARCARR S.A. DE C.V.

OBRA:	CONSTRUCCION DE SANITARIOS PUBLICOS EN EL MUNICIPIO DE SAN AGUSTIN DE LAS JUNTAS		
LOCALIDAD:	SAN AGUSTIN DE LAS JUNTAS	MUNICIPIO: SAN AGUSTIN DE LAS JUNTAS	ESTADO: O20 OAXACA
No. CONTRATO:	MSAJR28/007/2017	FECHA DE CONTRATO: 13 DE ABRIL DE 2017	PERIODO DE ESTIMACIÓN: DEL 17 DE ABRIL AL 02 DE MAYO DE 2017
DEPENDENCIA:	AYUNTAMIENTO DE SAN AGUSTIN DE LAS JUNTAS	OFICIO DE NOTIFICACION Y APROBACION DE OBRAS No. MSAJR28/007/2017	FECHA: 01 DE ABRIL DE 2017
ESTIMACION :	1 (UNO)		INCIDENCIA: COMPLEMENTARIA RUBRO: AGUA Y SANEAMIENTO



CLAVE	DESCRIPCION
A01	PLANTA BAJA
A0101	PRELIMINARES
1002	Demolición de firme o piso de 20 cm de espesor de concreto, por medios mecánicos (Bobcat con rotomartillo), incluye: mano de obra, utilización de la herramienta y/o equipo necesario, traspaños, incluye acarreo de escombros fuera de la obra.



ARQ. MIGUEL ANGEL GARCIA FELIX  
ADMINISTRADOR UNICO

C. TOMÁS PÉREZ LÓPEZ  
PRESIDENTE MUNICIPAL

C. VICTORINO VÁSQUEZ  
SINDICO PROCURADOR

CAMINO - 1 SAN AGUSTIN DE LAS JUNTAS OAX  
13253886 9513253877

ARQ. LORENA  
SUPERINTENDENTE DE OBRAS

C. CARLOS ENRIQUE ROBLES LAZCARES  
REGIDOR DE HACIENDA

C. JOSÉ MANUEL RUIZ LARA  
TESORERO MUNICIPAL

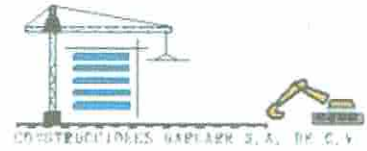

MUNICIPIO DE SAN AGUSTIN DE LAS JUNTAS  
CONSTRUCCIONES GARCARR S.A. DE C.V.

OBRA: CONSTRUCCION DE SANITARIOS PUBLICOS EN EL MUNICIPIO DE SAN AGUSTIN DE LAS JUNTAS			
LOCALIDAD: SAN AGUSTIN DE LAS JUNTAS	MUNICIPIO: SAN AGUSTIN DE LAS JUNTAS	ESTADO: 020 OAXACA	
No. CONTRATO: MSAJ/R26/D07/2017	FECHA DE CONTRATO: 13 DE ABRIL DE 2017	PERIODO DE ESTIMACIÓN: DEL 17 DE ABRIL AL 02 DE MAYO DE 2017	
DEPENDENCIA: AYUNTAMIENTO DE SAN AGUSTIN DE LAS JUNTAS	OFICIO DE NOTIFICACION Y APROBACION DE OBRAS No. MSAJ/R26/RX7/2017	FECHA: 01 DE ABRIL DE 2017	INCIDENCIA: COMPLEMENTARIA
ESTIMACION : -1 (UNO)			RUBRO: AGUA Y SANEAMIENTO



CLAVE	DESCRIPCION
A01	PLANTA BAJA
A0101	PRELIMINARES
1003	Demolicion a mano de tabique rojo recocido de 21 cm, hasta 3.5 m. de altura, sin recuperacion incluye: mano de obra, utilizacion de la herramienta y/o equipo necesario, acarreo fuera de la obra en camion volteo, utilizacion de andamios, traspaletos

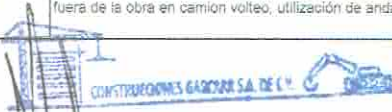

CGA160714AEA

ARQ. MIGUEL ANGE GARCIA FELIX  
ADMINISTRADOR MUNICIPIO

9513253886 9513253977

C. TOMÁS PÉREZ LÓPEZ  
PRESIDENTE MUNICIPAL

C. VICTORINO VÁSQUEZ  
SINDICO PROCURADOR

ARQ. LOPEZ  
SUPERINTENDENTE DE OBRAS

C. CARLOS ENRIQUE ROBLES LAZCARES  
REGIDOR DE HACIENDA

C. JOSÉ MANUEL RUIZ LARA  
TESORERO MUNICIPAL

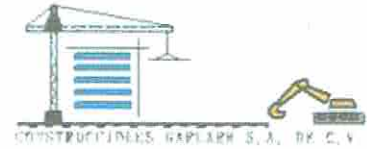

MUNICIPIO DE SAN AGUSTIN DE LAS JUNTAS  
CONSTRUCCIONES GARCARR S.A. DE C.V.

<b>OBRA:</b> CONSTRUCCION DE SANITARIOS PUBLICOS EN EL MUNICIPIO DE SAN AGUSTIN DE LAS JUNTAS			
<b>LOCALIDAD:</b> SAN AGUSTIN DE LAS JUNTAS	<b>MUNICIPIO:</b> SAN AGUSTIN DE LAS JUNTAS		<b>ESTADO:</b> O20 OAXACA
<b>No. CONTRATO:</b> MSAJ/R28/007/2017	<b>FECHA DE CONTRATO:</b> 13 DE ABRIL DE 2017	<b>PERIODO DE ESTIMACION:</b> DEL 17 DE ABRIL AL 02 DE MAYO DE 2017	
<b>DEPENDENCIA:</b> AYUNTAMIENTO DE SAN AGUSTIN DE LAS JUNTAS	<b>OFICIO DE NOTIFICACION Y APROBACION DE OBRAS No. MSAJ/R28/007/2017</b>		<b>FECHA:</b> 01 DE ABRIL DE 2017
<b>ESTIMACION :</b> 1 (UNO)			<b>INCIDENCIA:</b> COMPLEMENTARIA <b>RUBRO:</b> AGUA Y SANEAMIENTO



CLAVE	DESCRIPCION
A01	PLANTA BAJA
A0101	PRELIMINARES
1004	Demolicion a mano de losa de concreto armado de 10 cm , hasta 3.5 m. de altura, incluye: mano de obra, utilizacion de la herramienta y/o equipo necesario, acarreo fuera de la obra en camion volteo, utilizacion de andamios, traspalets.

ARQ. MIGUEL ANGE GARCIA FELIX  
ADMINISTRADOR UNICO

CONSTRUCCIONES GARCARR S.A. DE C.V.  
CBA160714AEA  
CALVARIO No. 1 SAN AGUSTIN DE LAS JUNTAS OAX.  
051326086 0511843877

C. TOMÁS PÉREZ LÓPEZ  
PRESIDENTE MUNICIPAL

C. VICTORINO VÁSQUEZ  
SINDICO PROCURADOR

ARQ. LORENA  
SUPERINTENDENTE DE OBRA

C. CARLOS ENRIQUE ROBLES LAZCARES  
REGIDOR DE HACIENDA

C. JOSÉ MANUEL RUIZ LARA  
TESORERO MUNICIPAL



MUNICIPIO DE SAN AGUSTIN DE LAS JUNTAS  
CONSTRUCCIONES GARCARR S.A. DE C.V.

<b>OBRA:</b> CONSTRUCCION DE SANITARIOS PUBLICOS EN EL MUNICIPIO DE SAN AGUSTIN DE LAS JUNTAS			
<b>LOCALIDAD:</b> SAN AGUSTIN DE LAS JUNTAS	<b>MUNICIPIO:</b> SAN AGUSTIN DE LAS JUNTAS		<b>ESTADO:</b> O20 OAXACA
<b>No. CONTRATO:</b> MSAJR28/007/2017	<b>FECHA DE CONTRATO:</b> 13 DE ABRIL DE 2017	<b>PERIODO DE ESTIMACIÓN:</b> DEL 17 DE ABRIL AL 02 DE MAYO DE 2017	
<b>DEPENDENCIA:</b> AYUNTAMIENTO DE SAN AGUSTIN DE LAS JUNTAS	<b>OFICIO DE NOTIFICACION Y APROBACION DE OBRAS No. MSAJR28/007/2017</b>		<b>FECHA:</b> 01 DE ABRIL DE 2017
<b>ESTIMACION :</b> 1 (UNO)			<b>INCIDENCIA:</b> COMPLEMENTARIA <b>RUBRO:</b> AGUA Y SANEAMIENTO



CLAVE	DESCRIPCION
A01	PLANTA BAJA
A0101	PRELIMINARES
1005	Demolición a mano de faldón de concreto armado de 10 cm , hasta 3.5 m. de altura, incluye: mano de obra, utilización de la herramienta y/o equipo necesario, acarreo fuera de la obra en camion volteo, utilización de andamios, traspaños.

ARQ. MIGUEL ANGEL GARCIA FELIX  
ADMINISTRADOR UNICO

CGA160714AEA  
CALVARIO No. 1 SAN AGUSTIN DE LAS JUNTAS OAX  
9513253886 9513253977

ARQ. J. LOPEZ  
SUPERINTENDENTE DE OBRAS

C. TOMÁS PÉREZ LÓPEZ  
PRESIDENTE MUNICIPAL

C. VICTORINO VÁSQUEZ  
SINDICO PROCURADOR

C. CARLOS ENRIQUE ROBLES LAZCARES  
REGIDOR DE HACIENDA

C. JOSÉ MANUEL RUIZ LARA  
TESORERO MUNICIPAL

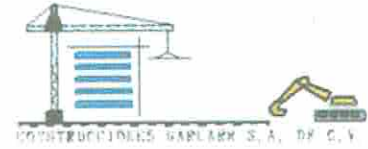

**MUNICIPIO DE SAN AGUSTIN DE LAS JUNTAS  
CONSTRUCCIONES GARCARR S.A. DE C.V.**

<b>OBRA:</b>	CONSTRUCCION DE SANITARIOS PUBLICOS EN EL MUNICIPIO DE SAN AGUSTIN DE LAS JUNTAS		
<b>LOCALIDAD:</b>	SAN AGUSTIN DE LAS JUNTAS	<b>MUNICIPIO:</b> SAN AGUSTIN DE LAS JUNTAS	<b>ESTADO:</b> 020 OAXACA
<b>No. CONTRATO:</b>	MSAJR28/007/2017	<b>FECHA DE CONTRATO:</b> 13 DE ABRIL DE 2017	<b>PERIODO DE ESTIMACIÓN:</b> DEL 17 DE ABRIL AL 02 DE MAYO DE 2017
<b>DEPENDENCIA:</b>	AYUNTAMIENTO DE SAN AGUSTIN DE LAS JUNTAS	<b>OFICIO DE NOTIFICACION Y APROBACION DE OBRAS No.</b> MSAJ/R28/007/2017	<b>FECHA:</b> 01 DE ABRIL DE 2017
<b>ESTIMACION :</b>	1 (UNO)		<b>INCIDENCIA:</b> COMPLEMENTARIA <b>RUBRO:</b> AGUA Y SANEAMIENTO



CLAVE	DESCRIPCION
A01	PLANTA BAJA
A0102	CIMENTACION
2001	EXCAVACION EN TERRENO NATURAL POR MEDIOS MANUALES PARA DESPLANTE DE CIMENTACION, ESTABLECIENDO EJES, BANCO DE NIVEL Y REFERENCIAS INCLUYE: AFINE, TRASLAPEO Y EXTRACCIÓN A BORDE DE ZANJA, LIMPIEZA, HERRAMIENTA Y EQUIPO.

ARQ. MIGUEL ANGELO GARCIA FELIX  
ADMINISTRADOR UNICO

CONSTRUCCIONES GARCARR S.A. DE C.V.

CGA160714AEA

CALVARIO No. 1 SAN AGUSTIN DE LAS JUNTAS OAX  
9513253886 9513253977

ARQ. [Signature]  
SUPERINTENDENTE DE OBRAS

C. TOMÁS PÉREZ LÓPEZ  
PRESIDENTE MUNICIPAL

C. VICTORINO VÁSQUEZ  
SINDICO PROCURADOR

C. CARLOS ENRIQUE ROBLES LAZCARES  
REGIDOR DE HACIENDA

C. JOSÉ MANUEL RUIZ LARA  
TESORERO MUNICIPAL





MUNICIPIO DE SAN AGUSTIN DE LAS JUNTAS  
CONSTRUCCIONES GARCARR S.A. DE C.V.

OBRA:	CONSTRUCCION DE SANITARIOS PUBLICOS EN EL MUNICIPIO DE SAN AGUSTIN DE LAS JUNTAS		
LOCALIDAD:	SAN AGUSTIN DE LAS JUNTAS	MUNICIPIO: SAN AGUSTIN DE LAS JUNTAS	ESTADO: 020 OAXACA
No. CONTRATO:	MSAJR26/007/2017	FECHA DE CONTRATO: 13 DE ABRIL DE 2017	PERIODO DE ESTIMACIÓN: DEL 17 DE ABRIL AL 02 DE MAYO DE 2017
DEPENDENCIA:	AYUNTAMIENTO DE SAN AGUSTIN DE LAS JUNTAS	OFICIO DE NOTIFICACION Y APROBACION DE OBRAS No. MSAJR26/007/2017	FECHA: 01 DE ABRIL DE 2017
ESTIMACION :	1 (UNO)		INCIDENCIA: COMPLEMENTARIA RUBRO: AGUA Y SANEAMIENTO



CLAVE	DESCRIPCION
A01	PLANTA BAJA
A0102	CIMENTACION
2002	PLANTILLA DE CONCRETO FC=100 kg/cm <sup>2</sup> DE RESISTENCIA NORMAL Y TAMAÑO MAXIMO DEL AGREGADO DE 3/4" HECHO EN OBRA DE 5.0 cms DE ESPESOR.

ARQ. MIGUEL ANGE GARCIA FELIX  
ADMINISTRADOR UNICO  
CGA160714AEA

CALVARIO No. 1 SAN AGUSTIN DE LAS JUNTAS OAX  
9513253886 9513253977

ARQ. LORENA  
SUPERINTENDENTE DE OBRA

C. TOMÁS PÉREZ LÓPEZ  
PRESIDENTE MUNICIPAL

C. VICTORINO VÁSQUEZ  
SINDICO PROCURADOR

C. CARLOS ENRIQUE ROBLES LAZCARES  
REGIDOR DE HACIENDA

C. JOSÉ MANUEL RUIZ LARA  
TESORERO MUNICIPAL



MUNICIPIO DE SAN AGUSTIN DE LAS JUNTAS  
CONSTRUCCIONES GARCARR S.A. DE C.V.

OBRA:	CONSTRUCCION DE SANITARIOS PUBLICOS EN EL MUNICIPIO DE SAN AGUSTIN DE LAS JUNTAS		
LOCALIDAD:	SAN AGUSTIN DE LAS JUNTAS	MUNICIPIO: SAN AGUSTIN DE LAS JUNTAS	ESTADO: 020 OAXACA
No. CONTRATO:	MSAJR28/007/2017	FECHA DE CONTRATO: 13 DE ABRIL DE 2017	PERIODO DE ESTIMACION: DEL 17 DE ABRIL AL 02 DE MAYO DE 2017
DEPENDENCIA:	AYUNTAMIENTO DE SAN AGUSTIN DE LAS JUNTAS	OFICIO DE NOTIFICACION Y APROBACION DE OBRAS No. MSAJR28/007/2017	FECHA: 01 DE ABRIL DE 2017
ESTIMACION :	1 (UNO)		INCIDENCIA: COMPLEMENTARIA RUBRO: AGUA Y SANEAMIENTO



CLAVE	DESCRIPCION
A01	PLANTA BAJA
A0102	CIMENTACION
2003	ACERO DE REFUERZO EN CIMENTACION DEL N° 3/3/8", Fy= 4200Kg/cm2, INCLUYE TRASLAPES, ALAMBRE RECOCIDO, ANCLAS O SEPARADORES, MATERIALES, ACABADOS, CORTES, DESPERDICIOS, HABILITADO, AMARRES, MANO DE OBRA, EQUIPO Y HERRAMIENTA.

CGA160714AFA

ARQ. MIGUEL ANGEL BARRERA FELIX  
ADMINISTRADOR UNICO  
9513253886 9513253977

C. TOMÁS PÉREZ LÓPEZ  
PRESIDENTE MUNICIPAL

C. VICTORINO VÁSQUEZ  
SINDICO PROCURADOR

ARQ. CARLOS ENRIQUE ROBLES LAZCARES  
SUPERINTENDENTE DE OBRAS

C. CARLOS ENRIQUE ROBLES LAZCARES  
REGIDOR DE HACIENDA

C. JOSÉ MANUEL RUIZ LARA  
TESORERO MUNICIPAL



MUNICIPIO DE SAN AGUSTIN DE LAS JUNTAS  
CONSTRUCCIONES GARCARR S.A. DE C.V.

<b>OBRA:</b> CONSTRUCCION DE SANITARIOS PUBLICOS EN EL MUNICIPIO DE SAN AGUSTIN DE LAS JUNTAS			
<b>LOCALIDAD:</b> SAN AGUSTIN DE LAS JUNTAS	<b>MUNICIPIO:</b> SAN AGUSTIN DE LAS JUNTAS		<b>ESTADO:</b> O20 OAXACA
<b>No. CONTRATO:</b> MSAJR28/007/2017	<b>FECHA DE CONTRATO:</b> 13 DE ABRIL DE 2017	<b>PERIODO DE ESTIMACIÓN:</b> DEL 17 DE ABRIL AL 02 DE MAYO DE 2017	
<b>DEPENDENCIA:</b> AYUNTAMIENTO DE SAN AGUSTIN DE LAS JUNTAS	<b>OFICIO DE NOTIFICACION Y APROBACION DE OBRAS No. MSAJR28/007/2017</b>	<b>FECHA:</b> 01 DE ABRIL DE 2017	<b>INCIDENCIA:</b> COMPLEMENTARIA
<b>ESTIMACION :</b> 1 (UNO)			<b>RUBRO:</b> AGUA Y SANEAMIENTO



CLAVE	DESCRIPCION
A01	PLANTA BAJA
A0102	CIMENTACION
3004	CIMBRA EN CIMENTACION, ACABADO COMUN, INCLUYE: MATERIALES, ACARREOS, CORTES, HABILITADOS, CIMBRADO, DESMOLDANTE, DESCIMBRADO, MANO DE OBRA, EQUIPO Y HERRAMIENTA.



CGA160714/17A

ARQ. MIGUEL ANGEL GARCIA FELIX  
ADMINISTRADOR UNICO  
9513253856 9513251977

C. TOMÁS PÉREZ LÓPEZ  
PRESIDENTE MUNICIPAL

C. VICTORINO VÁSQUEZ  
SINDICO PROCURADOR

ARQ. LORENA  
SUPERINTENDENTE DE OBRAS

C. CARLOS ENRIQUE ROBLES LAZCARES  
REGIDOR DE HACIENDA

C. JOSÉ MANUEL RUIZ LARA  
TESORERO MUNICIPAL

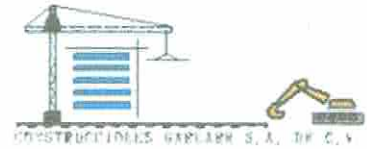

**MUNICIPIO DE SAN AGUSTIN DE LAS JUNTAS  
CONSTRUCCIONES GARCARR S.A. DE C.V.**

<b>OBRA:</b> CONSTRUCCION DE SANITARIOS PUBLICOS EN EL MUNICIPIO DE SAN AGUSTIN DE LAS JUNTAS			
<b>LOCALIDAD:</b> SAN AGUSTIN DE LAS JUNTAS	<b>MUNICIPIO:</b> SAN AGUSTIN DE LAS JUNTAS		<b>ESTADO:</b> O20 OAXACA
<b>No. CONTRATO:</b> MSAJR28/007/2017	<b>FECHA DE CONTRATO:</b> 13 DE ABRIL DE 2017	<b>PERIODO DE ESTIMACION:</b> DEL 17 DE ABRIL AL 02 DE MAYO DE 2017	
<b>DEPENDENCIA:</b> AYUNTAMIENTO DE SAN AGUSTIN DE LAS JUNTAS	<b>OFICIO DE NOTIFICACION Y APROBACION DE OBRAS No. MSAJR28/007/2017</b>		<b>FECHA:</b> 01 DE ABRIL DE 2017
<b>ESTIMACION :</b> 1 (UNO)			<b>INCIDENCIA:</b> COMPLEMENTARIA <b>RUBRO:</b> AGUA Y SANEAMIENTO



CLAVE	DESCRIPCION
A01	PLANTA BAJA
A0102	CIMENTACION
2005	MURO DE 14 CMS. DE ESPESOR DE TABICON DE CEMENTO DE 9X14X28 cms., ACABADO COMUN. ASENTADO CON MORTERO CEMENTO-ARENA 1:6 INCLUYE: MATERIAL, HERRAMIENTA, EQUIPO Y DESPERDICIO CONSTRUCCIONES GARCARR S.A. DE C.V.

ARQ. MIGUEL ANGEL GARCARR FELIX  
ADMINISTRADOR UNICO

CGA160714AFA  
713253886 9513253977

C. TOMÁS PÉREZ LÓPEZ  
PRESIDENTE MUNICIPAL

C. VICTORINO VÁSQUEZ  
SINDICO PROCURADOR

ARQ. LORENZO  
SUPERINTENDENTE DE OBRA

C. CARLOS ENRIQUE ROBLES LAZCARES  
REGIDOR DE HACIENDA

C. JOSÉ MANUEL RUIZ LARA  
TESORERO MUNICIPAL

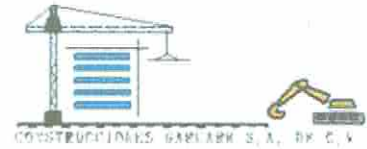

MUNICIPIO DE SAN AGUSTIN DE LAS JUNTAS  
CONSTRUCCIONES GARCARR S.A. DE C.V.

OBRA:	CONSTRUCCIÓN DE SANITARIOS PUBLICOS EN EL MUNICIPIO DE SAN AGUSTIN DE LAS JUNTAS		
LOCALIDAD:	SAN AGUSTIN DE LAS JUNTAS	MUNICIPIO: SAN AGUSTIN DE LAS JUNTAS	ESTADO: O20 OAXACA
No. CONTRATO:	MSAJR28/007/2017	FECHA DE CONTRATO: 13 DE ABRIL DE 2017	PERIODO DE ESTIMACIÓN: DEL 17 DE ABRIL AL 02 DE MAYO DE 2017
DEPENDENCIA:	AYUNTAMIENTO DE SAN AGUSTIN DE LAS JUNTAS	OFICIO DE NOTIFICACION Y APROBACION DE OBRAS No. MSAJR28/007/2017	FECHA: 01 DE ABRIL DE 2017
ESTIMACION :	1 (UNO)		INCIDENCIA: COMPLEMENTARIA RUBRO: AGUA Y SANEAMIENTO



CLAVE	DESCRIPCION
A01	PLANTA BAJA
A0102	CIMENTACION
2007	CADENA DE DESPLANTE DE 15 X 30 cms. CON CONCRETO DE F'c= 250 kg/cm2 ARMADA CON 6 VARS. DE 1/2", EST. DEL N. 2 @ 20cm.

ARQ. MIGUEL ANGEL GARCIA FELIX  
ADMINISTRADOR LOCAL

CGA160714A14  
CALVARIO No. 1 SAN AGUSTIN DE LAS JUNTAS OAX  
9513253886 9513253977

C. TOMÁS PÉREZ LÓPEZ  
PRESIDENTE MUNICIPAL

C. VICTORINO VÁSQUEZ  
SINDICO PROCURADOR

ARQ. LORENA  
SUPERINTENDENTE DE OBRAS

C. CARLOS ENRIQUE ROBLES LAZCARES  
REGIDOR DE HACIENDA

C. JOSÉ MANUEL RUIZ LARA  
TESORERO MUNICIPAL



MUNICIPIO DE SAN AGUSTIN DE LAS JUNTAS  
CONSTRUCCIONES GARCARR S.A. DE C.V.

OBRA:	CONSTRUCCION DE SANITARIOS PUBLICOS EN EL MUNICIPIO DE SAN AGUSTIN DE LAS JUNTAS		
LOCALIDAD:	SAN AGUSTIN DE LAS JUNTAS	MUNICIPIO: SAN AGUSTIN DE LAS JUNTAS	ESTADO: O20 OAXACA
No. CONTRATO:	MSAJR28/007/2017	FECHA DE CONTRATO: 13 DE ABRIL DE 2017	PERIODO DE ESTIMACION: DEL 17 DE ABRIL AL 02 DE MAYO DE 2017
DEPENDENCIA:	AYUNTAMIENTO DE SAN AGUSTIN DE LAS JUNTAS	OFICIO DE NOTIFICACION Y APROBACION DE OBRAS No. MSAJR28/007/2017	FECHA: 01 DE ABRIL DE 2017
ESTIMACION :	1 (UNO)		INCIDENCIA: COMPLEMENTARIA RUBRO: AGUA Y SANEAMIENTO



CLAVE	DESCRIPCION
A01	PLANTA BAJA
A0102	CIMENTACION
2008	CADENA DE DESPLANTE DE 15 X 20cm. CEMENTO DE PC= 250 kg/cm2 ARMADA CON 4 VARS. DE 3/8", EST. DEL N° 2 @ 20cm.

CGA160714A6A

ARQ. MIGUEL ANSELMO FELIX AGUSTIN DE LAS JUNTAS OAX  
ADMINISTRADOR MUNICIPAL  
9513263886 9513263977

C. TOMÁS PÉREZ LÓPEZ  
PRESIDENTE MUNICIPAL

C. VICTORINO VÁSQUEZ  
SINDICO PROCURADOR

ARQ. LOPEÑA  
SUPERINTENDENTE DE OBRA

C. CARLOS ENRIQUE ROBLES LAZCARES  
REGIDOR DE HACIENDA

C. JOSÉ MANUEL RUIZ LARA  
TESORERO MUNICIPAL

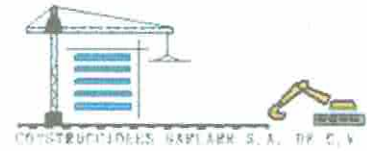

MUNICIPIO DE SAN AGUSTIN DE LAS JUNTAS  
CONSTRUCCIONES GARCARR S.A. DE C.V.

<b>OBRA:</b> CONSTRUCCION DE SANITARIOS PUBLICOS EN EL MUNICIPIO DE SAN AGUSTIN DE LAS JUNTAS			
<b>LOCALIDAD:</b> SAN AGUSTIN DE LAS JUNTAS	<b>MUNICIPIO:</b> SAN AGUSTIN DE LAS JUNTAS		<b>ESTADO:</b> O20 OAXACA
<b>No. CONTRATO:</b> MSAJR/28/007/2017	<b>FECHA DE CONTRATO:</b> 13 DE ABRIL DE 2017	<b>PERIODO DE ESTIMACION:</b> DEL 17 DE ABRIL AL 02 DE MAYO DE 2017	
<b>DEPENDENCIA:</b> AYUNTAMIENTO DE SAN AGUSTIN DE LAS JUNTAS	<b>OFICIO DE NOTIFICACION Y APROBACION DE OBRAS No. MSAJR/28/007/2017</b>		<b>FECHA:</b> 01 DE ABRIL DE 2017
<b>ESTIMACION :</b> 1 (UNO)			<b>INCIDENCIA:</b> COMPLEMENTARIA <b>RUBRO:</b> AGUA Y SANEAMIENTO



CLAVE	DESCRIPCION
A01	PLANTA BAJA
A0102	CIMENTACION
2009	CADENA DE LIGA DE .15 X 30 cms CON CONCRETO DE FC= 250 kg/cm2 ARMADA CON 6 VARS DE 1/2", EST. DEL N 2 @ 20cm.

ARQ. MIGUEL ANTONIO GARCIA FELIX  
ADMINISTRADOR MUNICIPAL

CGA160714A5A  
9513253886

9513253977

C. TOMÁS PÉREZ LÓPEZ  
PRESIDENTE MUNICIPAL

C. VICTORINO VÁSQUEZ  
SINDICO PROCURADOR

ARQ. LORENA  
SUPERINTENDENTE DE OBRAS

C. CARLOS ENRIQUE ROBLES LAZCARES  
REGIDOR DE HACIENDA

C. JOSÉ MANUEL RUIZ LARA  
TESORERO MUNICIPAL

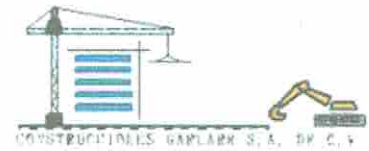

MUNICIPIO DE SAN AGUSTIN DE LAS JUNTAS  
CONSTRUCCIONES GARCARR S.A. DE C.V.

<b>OBRA:</b> CONSTRUCCION DE SANITARIOS PUBLICOS EN EL MUNICIPIO DE SAN AGUSTIN DE LAS JUNTAS			
<b>LOCALIDAD:</b> SAN AGUSTIN DE LAS JUNTAS	<b>MUNICIPIO:</b> SAN AGUSTIN DE LAS JUNTAS		<b>ESTADO:</b> 020 OAXACA
<b>No. CONTRATO:</b> MSAJ/R28/007/2017	<b>FECHA DE CONTRATO:</b> 13 DE ABRIL DE 2017	<b>PERIODO DE ESTIMACIÓN:</b> DEL 17 DE ABRIL AL 02 DE MAYO DE 2017	
<b>DEPENDENCIA:</b> AYUNTAMIENTO DE SAN AGUSTIN DE LAS JUNTAS	<b>OFICIO DE NOTIFICACION Y APROBACION DE OBRAS No.</b> MSAJ/R28/007/2017	<b>FECHA:</b> 01 DE ABRIL DE 2017	<b>INCIDENCIA:</b> COMPLEMENTARIA
<b>ESTIMACION :</b> 1 (UNO)			<b>RUBRO:</b> AGUA Y SANEAMIENTO



CLAVE	DESCRIPCION
A01	PLANTA BAJA
A0103	ALBAÑILERIA
3003	MURO DE 14 cms DE ESPESOR DE TABIQUE CEMENTO DE 10X14X28 cms ACABADO COMUN, ASENTADO CON MORTERO CEMENTO-ARENA 1:5 INCLUYE MATERIAL, MANO DE OBRA, HERRAMIENTA, EQUIPO Y DESPERDICIO

ARQ. MIGUEL ANGELO GARCIA FELIX  
ADMINISTRADOR UNICO CGA160714MFA

CAYARIO No. 1 SAN AGUSTIN DE LAS JUNTAS OAX

9513253886 9513253977

ARQ. LORENA  
SUPERINTENDENTE DE OBRAS

C. TOMÁS PÉREZ LÓPEZ  
PRESIDENTE MUNICIPAL

C. VICTORINO VÁSQUEZ  
SINDICO PROCURADOR

C. CARLOS ENRIQUE ROBLES LAZCARES  
REGIDOR DE HACIENDA

C. JOSÉ MANUEL RUIZ LARA  
TESORERO MUNICIPAL





MUNICIPIO DE SAN AGUSTIN DE LAS JUNTAS  
CONSTRUCCIONES GARCARR S.A. DE C.V.

<b>OBRA:</b> CONSTRUCCION DE SANITARIOS PUBLICOS EN EL MUNICIPIO DE SAN AGUSTIN DE LAS JUNTAS			
<b>LOCALIDAD:</b> SAN AGUSTIN DE LAS JUNTAS	<b>MUNICIPIO:</b> SAN AGUSTIN DE LAS JUNTAS		<b>ESTADO:</b> O20 OAXACA
<b>No. CONTRATO:</b> MSAJ/R28/007/2017	<b>FECHA DE CONTRATO:</b> 13 DE ABRIL DE 2017	<b>PERIODO DE ESTIMACION:</b> DEL 17 DE ABRIL AL 02 DE MAYO DE 2017	
<b>DEPENDENCIA:</b> AYUNTAMIENTO DE SAN AGUSTIN DE LAS JUNTAS	<b>OFICIO DE NOTIFICACION Y APROBACION DE OBRAS No. MSAJ/R28/007/2017</b>	<b>FECHA:</b> 01 DE ABRIL DE 2017	<b>INCIDENCIA:</b> COMPLEMENTARIA
<b>ESTIMACION :</b> 1 (UNO)			<b>RUBRO:</b> AGUA Y SANEAMIENTO



CLAVE	DESCRIPCION
A01	PLANTA BAJA
A0103	ALBAÑILERIA
3004	K1 CASTILLO DE SECCION DE 15 X 15 cms., CONCRETO DE F'c=200 kg/cm2 ARMADO CON CUATRO VARRILLAS DE 3/8" (PULGS), EST. N 2 @ 18 cm

ARQ. MIGUEL ANGEL GARCIA FELIX  
ADMINISTRADOR DE OBRAS

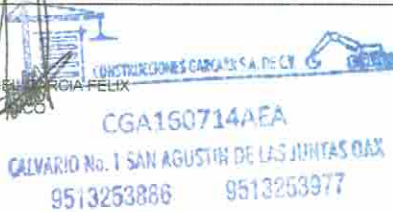

C. TOMÁS PÉREZ LÓPEZ  
PRESIDENTE MUNICIPAL

C. VICTORINO VÁSQUEZ  
SINDICO PROCURADOR

ARQ. LORENA  
SUPERINTENDENTE DE OBRAS

C. CARLOS ENRIQUE ROBLES LAZCARES  
REGIDOR DE HACIENDA

C. JOSÉ MANUEL RUIZ LARA  
TESORERO MUNICIPAL



MUNICIPIO DE SAN AGUSTIN DE LAS JUNTAS  
CONSTRUCCIONES GARCARR S.A. DE C.V.

<b>OBRA:</b> CONSTRUCCION DE SANITARIOS PUBLICOS EN EL MUNICIPIO DE SAN AGUSTIN DE LAS JUNTAS			
<b>LOCALIDAD:</b> SAN AGUSTIN DE LAS JUNTAS	<b>MUNICIPIO:</b> SAN AGUSTIN DE LAS JUNTAS		<b>ESTADO:</b> O20 OAXACA
<b>No. CONTRATO:</b> MSAJR28/007/2017	<b>FECHA DE CONTRATO:</b> 13 DE ABRIL DE 2017	<b>PERIODO DE ESTIMACION:</b> DEL 17 DE ABRIL AL 02 DE MAYO DE 2017	
<b>DEPENDENCIA:</b> AYUNTAMIENTO DE SAN AGUSTIN DE LAS JUNTAS	<b>OFICIO DE NOTIFICACION Y APROBACION DE OBRAS No. MSAJR28/007/2017</b>		<b>FECHA:</b> 01 DE ABRIL DE 2017
<b>ESTIMACION :</b> 1 (UNO)			<b>INCIDENCIA:</b> COMPLEMENTARIA <b>RUBRO:</b> AGUA Y SANEAMIENTO



CLAVE	DESCRIPCION
A01	PLANTA BAJA
A0103	ALBANILERIA
3005	K2 CASTILLO DE SECCION DE 15 X 20 cms., CONCRETO DE FC=150 kg/cm2 ARMADO CON SEIS VARRILLAS DE 1/2" (PULGS), EST. N 2 @ 18 cm

ARQ. MIGUEL ANGELO GARCIA FELIX  
ADMINISTRADOR UNICO

C. TOMÁS PÉREZ LÓPEZ  
PRESIDENTE MUNICIPAL

C. VICTORINO VÁSQUEZ  
SINDICO PROCURADOR

CGA160714AEA  
CALVARIO No. 1 SAN AGUSTIN DE LAS JUNTAS OAX.  
9513253886 9513253977

ARQ. LORENA  
SUPERINTENDENTE DE OBRAS

C. CARLOS ENRIQUE ROBLES LAZCARES  
REGIDOR DE HACIENDA

C. JOSÉ MANUEL RUIZ LARA  
TESORERO MUNICIPAL

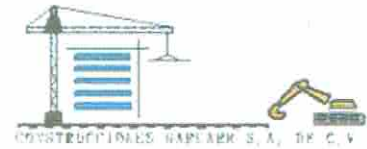

MUNICIPIO DE SAN AGUSTIN DE LAS JUNTAS  
CONSTRUCCIONES GARCARR S.A. DE C.V.

OBRA:	CONSTRUCCION DE SANITARIOS PUBLICOS EN EL MUNICIPIO DE SAN AGUSTIN DE LAS JUNTAS		
LOCALIDAD:	SAN AGUSTIN DE LAS JUNTAS	MUNICIPIO: SAN AGUSTIN DE LAS JUNTAS	ESTADO: OJAXACA
No. CONTRATO:	MSAJR28/007/2017	FECHA DE CONTRATO: 13 DE ABRIL DE 2017	PERIODO DE ESTIMACIÓN: DEL 17 DE ABRIL AL 02 DE MAYO DE 2017
DEPENDENCIA:	AYUNTAMIENTO DE SAN AGUSTIN DE LAS JUNTAS	OFICIO DE NOTIFICACION Y APROBACION DE OBRAS No. MSAJR28/007/2017	FECHA: 01 DE ABRIL DE 2017
ESTIMACION :	1 (UNO)		INCIDENCIA: COMPLEMENTARIA RUBRO: AGUA Y SANEAMIENTO



CLAVE	DESCRIPCION
A01	PLANTA BAJA
A0103	ALBANILERIA
3006	CABENA INTERMEDIA, Ka CASTILLO ARMEX DE SECCION DE 15 X 15 , DE CONCRETO FC=150 kg/cm2

ARQ. MIGUEL ANGEL GARCIA FELIX  
ADMINISTRADOR UNICO

CGA1607144EA  
CALVARIO No 1 SAN AGUSTIN DE LAS JUNTAS OAX  
513253886 9513253977

ARQ. LORENA  
SUPERINTENDENTE DE OBRA

C. TOMÁS PÉREZ LÓPEZ  
PRESIDENTE MUNICIPAL

C. VICTORINO VÁSQUEZ  
SINDICO PROCURADOR

C. CARLOS ENRIQUE ROBLES LAZCARES  
REGIDOR DE HACIENDA

C. JOSÉ MANUEL RUIZ LARA  
TESORERO MUNICIPAL



MUNICIPIO DE SAN AGUSTIN DE LAS JUNTAS  
CONSTRUCCIONES GARCARR S.A. DE C.V.

OBRA:	CONSTRUCCION DE SANITARIOS PUBLICOS EN EL MUNICIPIO DE SAN AGUSTIN DE LAS JUNTAS		
LOCALIDAD:	SAN AGUSTIN DE LAS JUNTAS	MUNICIPIO: SAN AGUSTIN DE LAS JUNTAS	ESTADO: 020 OAXACA
No. CONTRATO:	MSAJR26/007/2017	FECHA DE CONTRATO: 13 DE ABRIL DE 2017	PERIODO DE ESTIMACIÓN: DEL 17 DE ABRIL AL 02 DE MAYO DE 2017
DEPENDENCIA:	AYUNTAMIENTO DE SAN AGUSTIN DE LAS JUNTAS	OFICIO DE NOTIFICACION Y APROBACION DE OBRAS No. MSAJR26/007/2017	FECHA: 01 DE ABRIL DE 2017
ESTIMACION :	1 (UNO)		INCIDENCIA: COMPLEMENTARIA RUBRO: AGUA Y SANEAMIENTO



CLAVE	DESCRIPCION
A01	PLANTA BAJA
A0103	ALBAÑILERIA
3007	K3 CASTILLO DE SECCION DE 15 X 40 cms. CONCRETO DE F'CD= 150 kg/cm2 ARMADO CON SEIS VARRILLAS DE 3/8" (PULGS), EST. N 2 @ 18 cm., GRAPAS DE 3/8 @ 20CM.

ARQ. MIGUEL ANGELO GARCIA FELIX  
ADMINISTRADOR UNICO

C. TOMÁS PÉREZ LÓPEZ  
PRESIDENTE MUNICIPAL

C. VICTORINO VÁSQUEZ  
SINDICO PROCURADOR

CGA.16071441A  
CALVARIO No. 1 SAN AGUSTIN DE LAS JUNTAS OAX  
9513253886 9513253977

ARQ. CARLOS ENRIQUE ROBLES LAZCARES  
SUPERINTENDENTE DE OBRA

C. CARLOS ENRIQUE ROBLES LAZCARES  
REGIDOR DE HACIENDA

C. JOSÉ MANUEL RUIZ LARA  
TESORERO MUNICIPAL

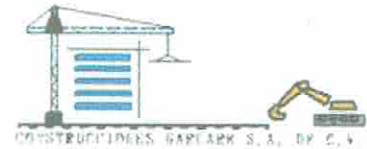

MUNICIPIO DE SAN AGUSTIN DE LAS JUNTAS  
CONSTRUCCIONES GARCARR S.A. DE C.V.

OBRA:	CONSTRUCCION DE SANITARIOS PUBLICOS EN EL MUNICIPIO DE SAN AGUSTIN DE LAS JUNTAS		
LOCALIDAD:	SAN AGUSTIN DE LAS JUNTAS	MUNICIPIO: SAN AGUSTIN DE LAS JUNTAS	ESTADO: OAXACA
No. CONTRATO:	MSAJ/R28/007/2017	FECHA DE CONTRATO: 13 DE ABRIL DE 2017	PERIODO DE ESTIMACIÓN: DEL 17 DE ABRIL AL 02 DE MAYO DE 2017
DEPENDENCIA:	AYUNTAMIENTO DE SAN AGUSTIN DE LAS JUNTAS	OFICIO DE NOTIFICACION Y APROBACION DE OBRAS No. MSAJ/R28/007/2017	FECHA: 01 DE ABRIL DE 2017
ESTIMACION :	1 (UNO)		INCIDENCIA: COMPLEMENTARIA RUBRO: AGUA Y SANEAMIENTO



IVE	DESCRIPCION
md1	PLANTA BAJA
A0104	LOSA ENTREPISO
4001	F1 - TRABE DE CONCRETO DE SECCION 0.40 X 0.15 CMS., FC= 250 kg/cm <sup>2</sup> ARMADA CON 6 VARS. DE 1/2", 2 VARS. DE 3/8", EST. DEL N. 2, 5@ 5, 5@ 10, 5@ 15, 5@ 20cm. A PARTIR DE SUS APOYOS. INC. HABILITADO DE ACERO, CIMBRA PARA ACABADO COMUN.

ARO. MIGUEL ANGEL GARCIA FELIX  
ADMINISTRADOR EN JEFE



C. TOMÁS PÉREZ LÓPEZ  
PRESIDENTE MUNICIPAL

C. VICTORINO VÁSQUEZ  
SINDICO PROCURADOR

00000714413  
CALVARIO No. 1 SAN AGUSTIN DE LAS JUNTAS OAX  
9513253886 9513253977

ARO. LORENA  
SUPERINTENDENTE DE OBRAS

C. CARLOS ENRIQUE ROBLES LAZCARES  
REGIDOR DE HACIENDA

C. JOSÉ MANUEL RUIZ LARA  
TESORERO MUNICIPAL

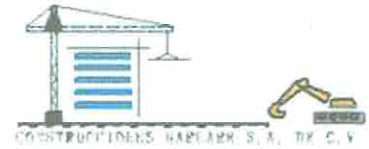

MUNICIPIO DE SAN AGUSTIN DE LAS JUNTAS  
CONSTRUCCIONES GARCARR S.A. DE C.V.

OBRA:	CONSTRUCCION DE SANITARIOS PUBLICOS EN EL MUNICIPIO DE SAN AGUSTIN DE LAS JUNTAS		
LOCALIDAD:	SAN AGUSTIN DE LAS JUNTAS	MUNICIPIO: SAN AGUSTIN DE LAS JUNTAS	ESTADO: O20 OAXACA
No. CONTRATO:	MSAJ/R26/007/2017	FECHA DE CONTRATO: 13 DE ABRIL DE 2017	PERIODO DE ESTIMACIÓN: DEL 17 DE ABRIL AL 02 DE MAYO DE 2017
DEPENDENCIA:	AYUNTAMIENTO DE SAN AGUSTIN DE LAS JUNTAS	OFICIO DE NOTIFICACION Y APROBACION DE OBRAS No. MSAJ/R26/007/2017	FECHA: 01 DE ABRIL DE 2017
ESTIMACION :	1 (UNO)		INCIDENCIA: COMPLEMENTARIA RUBRO: AGUA Y SANEAMIENTO



CLAVE	DESCRIPCION
A01	PLANTA BAJA
A0104	LOSA ENTREPISO
4002	T2 - TRABE DE CONCRETO DE SECCION 0.40 X 0.15 CMS. , FC= 250 kg/cm <sup>2</sup> ARMADA CON 4 VARS DE 1/2" , 2 VARS DE 3/8" Y 2 BASTONES DE 1/2" , EST. DEL N° 2. 5@ 5, 5 @ 10, 5@ 15, 5@ 20cm. A PARTIR DE SUS APOYOS. IN C. HABILITADO DE ACERO, CIMBRA PARA ACABADO COMUN.

ARQ. MIGUEL ANGEL GARCIA FELIX  
ADMINISTRADOR UNICO

C. TOMÁS PÉREZ LÓPEZ  
PRESIDENTE MUNICIPAL

C. VICTORINO VÁSQUEZ  
SINDICO PROCURADOR

ARQ. LORENA  
SUPERINTENDENTE DE OBRA

C. CARLOS ENRIQUE ROBLES LAZCARES  
REGIDOR DE HACIENDA

C. JOSÉ MANUEL RUIZ LARA  
TESORERO MUNICIPAL

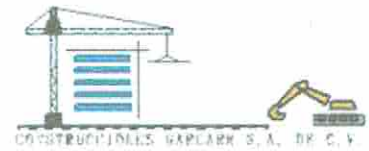

MUNICIPIO DE SAN AGUSTIN DE LAS JUNTAS  
CONSTRUCCIONES GARCARR S.A. DE C.V.

OBRA: CONSTRUCCION DE SANITARIOS PUBLICOS EN EL MUNICIPIO DE SAN AGUSTIN DE LAS JUNTAS			
LOCALIDAD: SAN AGUSTIN DE LAS JUNTAS	MUNICIPIO: SAN AGUSTIN DE LAS JUNTAS	ESTADO: O20 OAXACA	
No. CONTRATO: MSAJR28/007/2017	FECHA DE CONTRATO: 13 DE ABRIL DE 2017	PERIODO DE ESTIMACION: DEL 17 DE ABRIL AL 02 DE MAYO DE 2017	
DEPENDENCIA: AYUNTAMIENTO DE SAN AGUSTIN DE LAS JUNTAS	OFICIO DE NOTIFICACION Y APROBACION DE OBRAS No. MSAJR28/007/2017	FECHA: 01 DE ABRIL DE 2017	INCIDENCIA: COMPLEMENTARIA
ESTIMACION : 1 (UNO)			RUBRO: AGUA Y SANEAMIENTO



CLAVE	DESCRIPCION
A01	PLANTA BAJA
A0104	LOSA ENTREPISO
4003	3. TRABE DE CONCRETO DE SECCION 0.40 X 0.15 CMS., F'Cr 250 kg/cm <sup>2</sup> ARMADA CON 4 VARS. DE 1/2", 2 VARS. DE 3/8" Y 2 BASTONES DE 1/2", EST. DEL N. 2, 5@ 5.5 @ 10, 5@ 15, 5@ 20cm, A PARTIR DE SUS APOYOS. INC. HABILITADO DE ACERO, CIMBRA PARA ACABADO COMUN.

ARQ. MIGUEL ANGELO FELIX  
ADMINISTRADOR UNICO



C. TOMÁS PÉREZ LÓPEZ  
PRESIDENTE MUNICIPAL

C. VICTORINO VÁSQUEZ  
SINDICO PROCURADOR

CON16071445A  
CALVARIO No. 1 SAN AGUSTIN DE LAS JUNTAS OAX  
9513253886 9513253887

ARQ. LOR...  
SUPERINTENDENTE DE OBRAS

C. CARLOS ENRIQUE ROBLES LAZCARES  
REGIDOR DE HACIENDA

C. JOSÉ MANUEL RUIZ LARA  
TESORERO MUNICIPAL

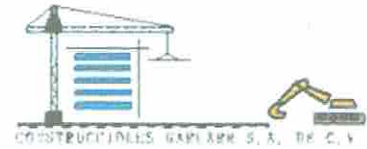

MUNICIPIO DE SAN AGUSTIN DE LAS JUNTAS  
CONSTRUCCIONES GARCARR S.A. DE C.V.

<b>OBRA:</b>	CONSTRUCCIÓN DE SANITARIOS PÚBLICOS EN EL MUNICIPIO DE SAN AGUSTIN DE LAS JUNTAS		
<b>LOCALIDAD:</b>	SAN AGUSTIN DE LAS JUNTAS	<b>MUNICIPIO:</b> SAN AGUSTIN DE LAS JUNTAS	<b>ESTADO:</b> OZU GAXACA
<b>No. CONTRATO:</b>	MSAJR28/007/2017	<b>FECHA DE CONTRATO:</b> 13 DE ABRIL DE 2017	<b>PERIODO DE ESTIMACIÓN:</b> DEL 17 DE ABRIL AL 02 DE MAYO DE 2017
<b>DEPENDENCIA:</b>	AYUNTAMIENTO DE SAN AGUSTIN DE LAS JUNTAS	<b>OFICIO DE NOTIFICACION Y APROBACION DE OBRAS No. MSAJR28/007/2017</b>	<b>FECHA:</b> 01 DE ABRIL DE 2017
<b>ESTIMACION :</b>	1 (UNO)		<b>INCIDENCIA:</b> COMPLEMENTARIA <b>RUBRO:</b> AGUA Y SANEAMIENTO



CLAVE	DESCRIPCION
A01	PLANTA BAJA
A0104	LOSA ENTREPISO
4004	CC CABLENA DE CERRAMIENTO DE 15 X 30 cms CON CONCRETO DE FC= 250 kg/cm2 ARMADA CON 6 VARS. DE 1/2", EST. DEL N. 2 @ 20cm

ARQ. MIGUEL ANGELO FELIX  
ADMINISTRADOR ÚNICO

CGA1607104EA

CALYARCA No. 1 SAN AGUSTIN DE LAS JUNTAS OZU

951871882 1033077

C. TOMÁS PÉREZ LÓPEZ  
PRESIDENTE MUNICIPAL

C. VICTORINO VÁSQUEZ  
SINDICO PROCURADOR

ARQ. LORENA  
SUPERINTENDENTE DE OBRAS

C. CARLOS ENRIQUE ROBLES LAZCARES  
REGIDOR DE HACIENDA

C. JOSÉ MANUEL RUIZ LARA  
TESORERO MUNICIPAL



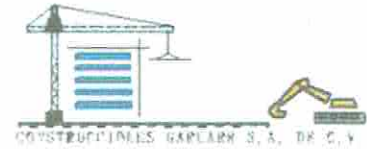

MUNICIPIO DE SAN AGUSTIN DE LAS JUNTAS  
CONSTRUCCIONES GARCARR S.A. DE C.V.

<b>OBRA:</b> CONSTRUCCION DE SANITARIOS PUBLICOS EN EL MUNICIPIO DE SAN AGUSTIN DE LAS JUNTAS			
<b>LOCALIDAD:</b> SAN AGUSTIN DE LAS JUNTAS	<b>MUNICIPIO:</b> SAN AGUSTIN DE LAS JUNTAS		<b>ESTADO:</b> 020 OAXACA
<b>No. CONTRATO:</b> MSAJ/R28/007/2017	<b>FECHA DE CONTRATO:</b> 13 DE ABRIL DE 2017	<b>PERIODO DE ESTIMACION:</b> DEL 17 DE ABRIL AL 02 DE MAYO DE 2017	
<b>DEPENDENCIA:</b> AYUNTAMIENTO DE SAN AGUSTIN DE LAS JUNTAS	<b>OFICIO DE NOTIFICACION Y APROBACION DE OBRAS No. MSAJ/R28/007/2017</b>	<b>FECHA:</b> 01 DE ABRIL DE 2017	<b>INCIDENCIA:</b> COMPLEMENTARIA
<b>ESTIMACION :</b> 1 (UNO)			<b>RUBRO:</b> AGUA Y SANEAMIENTO



CLAVE	DESCRIPCION
A01	PLANTA BAJA
A0104	LOSA ENTREPISO
4005	CC2. CADENA DE CERRAMIENTO DE 15 X 40 cms. CON CONCRETO DE FC= 250 kg/cm2 ARMADA CON 6 VARS. DE 1/2" EST. DEL N. 2 @ 20cm.

ARQ. MIGUEL ANGEL GARCARR PELIX  
ADMINISTRADOR MUNICIPO

CGA1607144EA  
CALVARIO No. 1 SAN AGUSTIN DE LAS JUNTAS OAX  
9513253886 9513253977

ARQ. LAURENA  
SUPERINTENDENTE DE OBRAS

C. TOMÁS PÉREZ LÓPEZ  
PRESIDENTE MUNICIPAL

C. VICTORINO VÁSQUEZ  
SINDICO PROCURADOR

C. CARLOS ENRIQUE ROBLES LAZCARES  
REGIDOR DE HACIENDA

C. JOSÉ MANUEL RUIZ LARA  
TESORERO MUNICIPAL

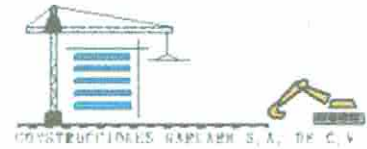

MUNICIPIO DE SAN AGUSTIN DE LAS JUNTAS  
CONSTRUCCIONES GARCARR S.A. DE C.V.

<b>OBRA:</b> CONSTRUCCION DE SANITARIOS PUBLICOS EN EL MUNICIPIO DE SAN AGUSTIN DE LAS JUNTAS			
<b>LOCALIDAD:</b> SAN AGUSTIN DE LAS JUNTAS	<b>MUNICIPIO:</b> SAN AGUSTIN DE LAS JUNTAS		<b>ESTADO:</b> O20 OAXACA
<b>No. CONTRATO:</b> MSAJR28/007/2017	<b>FECHA DE CONTRATO:</b> 13 DE ABRIL DE 2017	<b>PERIODO DE ESTIMACION:</b> DEL 17 DE ABRIL AL 02 DE MAYO DE 2017	
<b>DEPENDENCIA:</b> AYUNTAMIENTO DE SAN AGUSTIN DE LAS JUNTAS	<b>OFICIO DE NOTIFICACION Y APROBACION DE OBRAS No. MSAJR28/007/2017</b>		<b>FECHA:</b> 01 DE ABRIL DE 2017
<b>ESTIMACION :</b> 1 (UNO)			<b>INCIDENCIA:</b> COMPLEMENTARIA <b>RUBRO:</b> AGUA Y SANEAMIENTO



CLAVE	DESCRIPCION
A01	PLANTA BAJA
A0104	LOSA ENTREPISO
4006	LOSA DE CONCRETO ARMADO DE 10cms DE ESPESOR F <sub>c</sub> = 250Kg/cm <sup>2</sup> , AGREGADO MAX. 3/4" ARMADO CON VARILLA DE 3/8", @ 12-24 AMBOS SENTIDOS REFORZADA CON BASTONES DE VAR. DE 3/8" ACERO DE REFUERZO F <sub>y</sub> = 4200Kgt/cm <sup>2</sup> , INC. HABILITADO DE ACERO, SILLETAS Y CIMBRA DE 2a

ARQ. MIGUEL ANGEL GARCIA FELIX  
ADMINISTRADOR UNICO

C. TOMÁS PÉREZ LÓPEZ  
PRESIDENTE MUNICIPAL

C. VICTORINO VÁSQUEZ  
SINDICO PROCURADOR

CGA100714-BA  
CALVARIO No. 1 SAN AGUSTIN DE LAS JUNTAS OAX  
9513253886 9513253977

ARQ. LOPELVA  
SUPERINTENDENTE DE OBRA

C. CARLOS ENRIQUE ROBLES LAZCARES  
REGIDOR DE HACIENDA

C. JOSÉ MANUEL RUIZ LARA  
TESORERO MUNICIPAL



MUNICIPIO DE SAN AGUSTIN DE LAS JUNTAS  
CONSTRUCCIONES GARCARR S.A. DE C.V.

OBRA:	CONSTRUCCION DE SANITARIOS PUBLICOS EN EL MUNICIPIO DE SAN AGUSTIN DE LAS JUNTAS		
LOCALIDAD:	SAN AGUSTIN DE LAS JUNTAS	MUNICIPIO: SAN AGUSTIN DE LAS JUNTAS	ESTADO: O20 OAXACA
No. CONTRATO:	MSAJR26/007/2017	FECHA DE CONTRATO: 13 DE ABRIL DE 2017	PERIODO DE ESTIMACIÓN: DEL 17 DE ABRIL AL 02 DE MAYO DE 2017
DEPENDENCIA:	AYUNTAMIENTO DE SAN AGUSTIN DE LAS JUNTAS	OFICIO DE NOTIFICACION Y APROBACION DE OBRAS No. MSAJR26/007/2017	FECHA: 01 DE ABRIL DE 2017
ESTIMACION :	1 (UNO)		INCIDENCIA: COMPLEMENTARIA RUBRO: AGUA Y SANEAMIENTO



CLAVE	DESCRIPCION
A01	PLANTA BAJA
A0105	OBRAS HIDROSANITARIAS
5001	SALIDA SANITARIA CON TUBO DE PVC PARA SANITARIO DE 2" INCLUYE CODOS, YEES Y MATERIALES MENORES, MANO DE OBRA, TODO LO NECESARIO PARA SU INSTALACION

ARQ. MIGUEL ANGEL TORRES FELIX  
ADMINISTRADOR EN JEFE



CGA160714AEA

CALVARIO No. 1 SAN AGUSTIN DE LAS JUNTAS OAX

9513253886

9513253977

ARQ. LORENA  
SUPERINTENDENTE DE OBRA

C. TOMÁS PÉREZ LÓPEZ  
PRESIDENTE MUNICIPAL

C. VICTORINO VÁSQUEZ  
SINDICO PROCURADOR

C. CARLOS ENRIQUE ROBLES LAZCARES  
REGIDOR DE HACIENDA

C. JOSÉ MANUEL RUIZ LARA  
TESORERO MUNICIPAL



MUNICIPIO DE SAN AGUSTIN DE LAS JUNTAS  
CONSTRUCCIONES GARCARR S.A. DE C.V.

OBRA:	CONSTRUCCIÓN DE SANITARIOS PÚBLICOS EN EL MUNICIPIO DE SAN AGUSTIN DE LAS JUNTAS		
LOCALIDAD:	SAN AGUSTIN DE LAS JUNTAS	MUNICIPIO: SAN AGUSTIN DE LAS JUNTAS	ESTADO: O20 OAXACA
No. CONTRATO:	MSAJR26/007/2017	FECHA DE CONTRATO: 13 DE ABRIL DE 2017	PERIODO DE ESTIMACIÓN: DEL 17 DE ABRIL AL 02 DE MAYO DE 2017
DEPENDENCIA:	AYUNTAMIENTO DE SAN AGUSTIN DE LAS JUNTAS	OFICIO DE NOTIFICACION Y APROBACION DE OBRAS No. MSAJR26/007/2017	FECHA: 01 DE ABRIL DE 2017
ESTIMACION :	1 (UNO)		INCIDENCIA: COMPLEMENTARIA RUBRO: AGUA Y SANEAMIENTO



CLAVE	DESCRIPCION
A01	PLANTA BAJA
A0105	OBRAS HIDROSANITARIAS
5002	SALIDA SANITARIA CON TUBO DE PVC PARA SANITARIO DE 4" INCLUYE: CODOS, YEES Y MATERIALES MENORES, MANO DE OBRA, TODO LO NECESARIO PARA SU INSTALACION.

ARQ. MIGUEL ANGELO  
ADMINISTRADOR ÚNICO

CGA1607167  
MUNICIPIO DE SAN AGUSTIN DE LAS JUNTAS OAX  
9513253386 9513253977

C. TOMÁS PÉREZ LÓPEZ  
PRESIDENTE MUNICIPAL

C. VICTORINO VÁSQUEZ  
SINDICO PROCURADOR

ARQ. LORENZO  
SUPERINTENDENTE DE OBRA

C. CARLOS ENRIQUE ROBLES LAZCARES  
REGIDOR DE HACIENDA

C. JOSÉ MANUEL RUIZ LARA  
TESORERO MUNICIPAL



MUNICIPIO DE SAN AGUSTIN DE LAS JUNTAS  
CONSTRUCCIONES GARCARR S.A. DE C.V.

OBRA:	CONSTRUCCION DE SANITARIOS PUBLICOS EN EL MUNICIPIO DE SAN AGUSTIN DE LAS JUNTAS		
LOCALIDAD:	SAN AGUSTIN DE LAS JUNTAS	MUNICIPIO: SAN AGUSTIN DE LAS JUNTAS	ESTADO: 020 OAXACA
No. CONTRATO:	MSAJ/R28/007/2017	FECHA DE CONTRATO: 13 DE ABRIL DE 2017	PERIODO DE ESTIMACION: DEL 17 DE ABRIL AL 02 DE MAYO DE 2017
DEPENDENCIA:	AYUNTAMIENTO DE SAN AGUSTIN DE LAS JUNTAS	OFICIO DE NOTIFICACION Y APROBACION DE OBRAS No. MSAJ/R29/007/2017	FECHA: 01 DE ABRIL DE 2017
ESTIMACION :	1 (UNO)		INCIDENCIA: COMPLEMENTARIA RUBRO: AGUA Y SANEAMIENTO



CLAVE	DESCRIPCION
A01	PLANTA BAJA
A0105	OBRAS HIDROSANITARIAS
5004	E-TUB04A SUMINISTRO Y COLOCACION DE TUBERIA DE PVC SANITARIO DE 6"

ARQ. MIGUEL ANGELO GARCIA FERNANDEZ  
ADMINISTRADOR UNICO



C. TOMÁS PÉREZ LÓPEZ  
PRESIDENTE MUNICIPAL

C. VICTORINO VÁSQUEZ  
SINDICO PROCURADOR

CGA160714-2017  
CALVARIO No. 1 SAN AGUSTIN DE LAS JUNTAS OAX  
9513253888 9513253977

ARQ. LORENA  
SUPERINTENDENTE DE OBRA

C. CARLOS ENRIQUE ROBLES LAZCARES  
REGIDOR DE HACIENDA

C. JOSÉ MANUEL RUIZ LARA  
TESORERO MUNICIPAL



MUNICIPIO DE SAN AGUSTIN DE LAS JUNTAS  
CONSTRUCCIONES GARCARR S.A. DE C.V.

OBRA:	CONSTRUCCIÓN DE SANITARIOS PUBLICOS EN EL MUNICIPIO DE SAN AGUSTIN DE LAS JUNTAS		
LOCALIDAD:	SAN AGUSTIN DE LAS JUNTAS	MUNICIPIO: SAN AGUSTIN DE LAS JUNTAS	ESTADO: O20 OAXACA
No. CONTRATO:	MSAJR28/007/2017	FECHA DE CONTRATO: 13 DE ABRIL DE 2017	PERIODO DE ESTIMACIÓN: DEL 17 DE ABRIL AL 02 DE MAYO DE 2017
DEPENDENCIA:	AYUNTAMIENTO DE SAN AGUSTIN DE LAS JUNTAS	OFICIO DE NOTIFICACION Y APROBACION DE OBRAS No. MSAJR28/007/2017	FECHA: 01 DE ABRIL DE 2017
ESTIMACION :	1 (UNO)		INCIDENCIA: COMPLEMENTARIA RUBRO: AGUA Y SANEAMIENTO



CLAVE	DESCRIPCION
A02	PLANTA ALTA
A0202	ALBAÑILERIA
3003	MURO DE 14 cms DE ESPESOR DE TABIQUE CEMENTO DE 10X14X28 cms. ACABADO COMUN, ASENTADO CON MORTERO CEMENTO-ARENA 1.5 INCLUYE MATERIAL, MANO DE OBRA, HERRAMIENTA, EQUIPO Y DESPERDICIO

ARQ. MIGUEL ANGE GARCIA FELIX  
ADMINISTRADOR UNICO

CGA160714A6A

CALVARIO No. 1 SAN AGUSTIN DE LAS JUNTAS OAX

9513253886

9513253977

ARQ. L...  
SUPERINTENDENTE DE OBRA

C. TOMÁS PÉREZ LÓPEZ  
PRESIDENTE MUNICIPAL

C. VICTORINO VÁSQUEZ  
SINDICO PROCURADOR

C. CARLOS ENRIQUE ROBLES LAZCARES  
REGIDOR DE HACIENDA

C. JOSÉ MANUEL RUIZ LARA  
TESORERO MUNICIPAL



MUNICIPIO DE SAN AGUSTIN DE LAS JUNTAS  
CONSTRUCCIONES GARCARR S.A. DE C.V.

OBRA:	CONSTRUCCION DE SANITARIOS PUBLICOS EN EL MUNICIPIO DE SAN AGUSTIN DE LAS JUNTAS		
LOCALIDAD:	SAN AGUSTIN DE LAS JUNTAS	MUNICIPIO: SAN AGUSTIN DE LAS JUNTAS	ESTADO: 020 OAXACA
No. CONTRATO:	MSA/JR28/007/2017	FECHA DE CONTRATO: 13 DE ABRIL DE 2017	PERIODO DE ESTIMACION: DEL 17 DE ABRIL AL 02 DE MAYO DE 2017
DEPENDENCIA:	AYUNTAMIENTO DE SAN AGUSTIN DE LAS JUNTAS	OFICIO DE NOTIFICACION Y APROBACION DE OBRAS No. MSA/JR28/007/2017	FECHA: 01 DE ABRIL DE 2017
ESTIMACION :	1 (UNO)		INCIDENCIA: COMPLEMENTARIA RUBRO: AGUA Y SANEAMIENTO



CLAVE	DESCRIPCION
A02	PLANTA ALTA
A0202	ALBAÑILERIA
3004	K10 C/ESTILO DE SECCION DE 15 X 15 cms., CONCRETO DE FC=200 kg/cm2 ARMADO CON CUATRO VARRILLAS DE 3/8" (PULGS), EST. N 2 @ 18 cm

ARQ. MIGUEL ANGEL GARCIA FELIX  
ADMINISTRADOR MUNICIPIO

C. TOMÁS PÉREZ LÓPEZ  
PRESIDENTE MUNICIPAL

C. VICTORINO VÁSQUEZ  
SINDICO PROCURADOR

ARQ. LORENA  
SUPERINTENDENTE DE OBRAS

C. CARLOS ENRIQUE ROBLES LAZCARES  
REGIDOR DE HACIENDA

C. JOSÉ MANUEL RUIZ LARA  
TESORERO MUNICIPAL



MUNICIPIO DE SAN AGUSTIN DE LAS JUNTAS  
CONSTRUCCIONES GARCARR S.A. DE C.V.

<b>OBRA:</b>	CONSTRUCCION DE SANITARIOS PUBLICOS EN EL MUNICIPIO DE SAN AGUSTIN DE LAS JUNTAS		
<b>LOCALIDAD:</b>	SAN AGUSTIN DE LAS JUNTAS	<b>MUNICIPIO:</b> SAN AGUSTIN DE LAS JUNTAS	<b>ESTADO:</b> 020 OAXACA
<b>No. CONTRATO:</b>	MSAJR28/007/2017	<b>FECHA DE CONTRATO:</b> 13 DE ABRIL DE 2017	<b>PERIODO DE ESTIMACION:</b> DEL 17 DE ABRIL AL 02 DE MAYO DE 2017
<b>DEPENDENCIA:</b>	AYUNTAMIENTO DE SAN AGUSTIN DE LAS JUNTAS	<b>OFICIO DE NOTIFICACION Y APROBACION DE OBRAS No.</b> MSAJR28/007/2017	<b>FECHA:</b> 01 DE ABRIL DE 2017
<b>ESTIMACION :</b>	1 (UNO)		<b>INCIDENCIA:</b> COMPLEMENTARIA <b>RUBRO:</b> AGUA Y SANEAMIENTO



CLAVE	DESCRIPCION
A02	PLANTA ALTA
A0202	ALBANILERIA
3006	CADENA INTERMEDIA, Ka CASTILLO ARMEY DE SECCION DE 15 X 15 ... DE CONCRETO F'c=150 kg/cm2

  
 ARQ. MIGUEL ANGEL GARCIA FELIX  
 ADMINISTRADOR UNICO  
 CALVARIO No. 1 SAN AGUSTIN DE LAS JUNTAS OAX  
 9513253286 9513253977  
  
 SUPERINTENDENTE DE OBRAS

C. TOMÁS PÉREZ LÓPEZ  
PRESIDENTE MUNICIPAL

C. VICTORINO VÁSQUEZ  
SINDICO PROCURADOR

C. CARLOS ENRIQUE ROBLES LAZCARES  
REGIDOR DE HACIENDA

C. JOSÉ MANUEL RUIZ LARA  
TESORERO MUNICIPAL





MUNICIPIO DE SAN AGUSTIN DE LAS JUNTAS  
CONSTRUCCIONES GARCARR S.A. DE C.V.

<b>OBRA:</b> CONSTRUCCIÓN DE SANITARIOS PÚBLICOS EN EL MUNICIPIO DE SAN AGUSTIN DE LAS JUNTAS			
<b>LOCALIDAD:</b> SAN AGUSTIN DE LAS JUNTAS	<b>MUNICIPIO:</b> SAN AGUSTIN DE LAS JUNTAS		<b>ESTADO:</b> O20 OAXACA
<b>No. CONTRATO:</b> MSAJR28/007/2017	<b>FECHA DE CONTRATO:</b> 13 DE ABRIL DE 2017	<b>PERIODO DE ESTIMACIÓN:</b> DEL 17 DE ABRIL AL 02 DE MAYO DE 2017	
<b>DEPENDENCIA:</b> AYUNTAMIENTO DE SAN AGUSTIN DE LAS JUNTAS	<b>OFICIO DE NOTIFICACION Y APROBACION DE OBRAS No. MSAJR28/007/2017</b>	<b>FECHA:</b> 01 DE ABRIL DE 2017	<b>INCIDENCIA:</b> COMPLEMENTARIA
<b>ESTIMACION :</b> 1 (UNO)			<b>RUBRO:</b> AGUA Y SANEAMIENTO



CLAVE	DESCRIPCION
A02	PLANTA ALTA
A0202	ALBAÑILERIA
8005	CADENA DE SECCION DE 15 X 30 cms. CONCRETO DE F'c=150 kg/cm2 ARMADO CON SEIS VARRILLAS DE 1/2" (PULGS). EST. N 2 @ 18 cm.

ARQ. MIGUEL ANGEL GARCIA FELIX  
ADMINISTRADOR UNICO

CGA160714AEA  
CALVARIO No. 1 SAN AGUSTIN DE LAS JUNTAS OAX  
9513253886 9513253977

LORENA  
SUPERINTENDENTE

C. TOMÁS PÉREZ LÓPEZ  
PRESIDENTE MUNICIPAL

C. VICTORINO VÁSQUEZ  
SINDICO PROCURADOR

C. CARLOS ENRIQUE ROBLES LAZCARES  
REGIDOR DE HACIENDA

C. JOSÉ MANUEL RUIZ LARA  
TESORERO MUNICIPAL

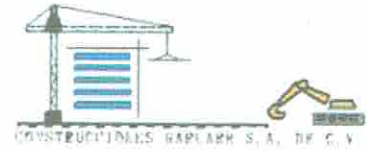

MUNICIPIO DE SAN AGUSTIN DE LAS JUNTAS  
CONSTRUCCIONES GARCARR S.A. DE C.V.

OBRA:	CONSTRUCCIÓN DE SANITARIOS PUBLICOS EN EL MUNICIPIO DE SAN AGUSTIN DE LAS JUNTAS		
LOCALIDAD:	SAN AGUSTIN DE LAS JUNTAS	MUNICIPIO: SAN AGUSTIN DE LAS JUNTAS	ESTADO: 020 OAXACA
No. CONTRATO:	MSAJ/R28/007/2017	FECHA DE CONTRATO: 13 DE ABRIL DE 2017	PERIODO DE ESTIMACIÓN: DEL 17 DE ABRIL AL 02 DE MAYO DE 2017
DEPENDENCIA:	AYUNTAMIENTO DE SAN AGUSTIN DE LAS JUNTAS	OFICIO DE NOTIFICACION Y APROBACION DE OBRAS No. MSAJ/R28/007/2017	FECHA: 01 DE ABRIL DE 2017
ESTIMACION :	1 (UNO)		INCIDENCIA: COMPLEMENTARIA RUBRO: AGUA Y SANEAMIENTO



CLAVE	DESCRIPCION
A02	PLANTA ALTA
A0202	ALBAÑILERIA
	CABENA DE SECCION DE 15 X 20 cms., CONCRETO DE F'c=150 kg/cm2 ARMADO CON CUATRO VARRILLAS DE 1/2" (PULGS), EST. N 2 @ 18 cm.

ARQ. MIGUEL ANGEL GARCIA FELIX  
ADMINISTRADOR UNICO

CGA160714AEA

CALVARIO No. 1 SAN AGUSTIN DE LAS JUNTAS OAX  
9513252886 9513253977

C. TOMÁS PÉREZ LÓPEZ  
PRESIDENTE MUNICIPAL

C. VICTORINO VÁSQUEZ  
SINDICO PROCURADOR

ARQ. [Signature]  
SUPERINTENDENTE DE OBRAS

C. CARLOS ENRIQUE ROBLES LAZCARES  
REGIDOR DE HACIENDA

C. JOSÉ MANUEL RUIZ LARA  
TESORERO MUNICIPAL



MUNICIPIO DE SAN AGUSTIN DE LAS JUNTAS  
CONSTRUCCIONES GARCARR S.A. DE C.V.

OBRA: CONSTRUCCION DE SANITARIOS PUBLICOS EN EL MUNICIPIO DE SAN AGUSTIN DE LAS JUNTAS			
LOCALIDAD: SAN AGUSTIN DE LAS JUNTAS	MUNICIPIO: SAN AGUSTIN DE LAS JUNTAS	ESTADO: 020 OAXACA	
No. CONTRATO: MSAJR28/007/2017	FECHA DE CONTRATO: 13 DE ABRIL DE 2017	PERIODO DE ESTIMACION: DEL 17 DE ABRIL AL 02 DE MAYO DE 2017	
DEPENDENCIA: AYUNTAMIENTO DE SAN AGUSTIN DE LAS JUNTAS	OFICIO DE NOTIFICACION Y APROBACION DE OBRAS No. MSAJR28/007/2017	FECHA: 01 DE ABRIL DE 2017	INCIDENCIA: COMPLEMENTARIA
ESTIMACION : 1 (UNO)			RUBRO: AGUA Y SANEAMIENTO



CLAVE	DESCRIPCION
A02	PLANTA ALTA
A0202	ALBANILERIA
	Mano de obra a mano de losa de concreto armado de 10 cm, hasta 3.5 m. de altura, incluye: mano de obra, utilización de la herramienta y/o equipo necesario, acarreo fuera de la obra, limpieza y volteo, utilización de andamios, trapeados.

ARQ. MIGUEL ANGEL GARCIA FELIX  
ADMINISTRADOR  
CGA160714AEA  
SAN AGUSTIN DE LAS JUNTAS OAX  
9513253886 9513253977

C. TOMÁS PÉREZ LÓPEZ  
PRESIDENTE MUNICIPAL

C. VICTORINO VÁSQUEZ  
SINDICO PROCURADOR

ARQ. LORENA  
SUPERINTENDENTE DE OBRAS

C. CARLOS ENRIQUE ROBLES LAZCARES  
REGIDOR DE HACIENDA

C. JOSÉ MANUEL RUIZ LARA  
TESORERO MUNICIPAL



MUNICIPIO DE SAN AGUSTIN DE LAS JUNTAS  
CONSTRUCCIONES GARCARR S.A. DE C.V.

OBRA:	CONSTRUCCION DE SANITARIOS PUBLICOS EN EL MUNICIPIO DE SAN AGUSTIN DE LAS JUNTAS		
LOCALIDAD:	SAN AGUSTIN DE LAS JUNTAS	MUNICIPIO: SAN AGUSTIN DE LAS JUNTAS	ESTADO: 020 OAXACA
No. CONTRATO:	MSAJ/R28/007/2017	FECHA DE CONTRATO: 13 DE ABRIL DE 2017	PERIODO DE ESTIMACION: DEL 17 DE ABRIL AL 02 DE MAYO DE 2017
DEPENDENCIA:	AYUNTAMIENTO DE SAN AGUSTIN DE LAS JUNTAS	OFICIO DE NOTIFICACION Y APROBACION DE OBRAS No. MSAJ/R28/007/2017	FECHA: 01 DE ABRIL DE 2017
ESTIMACION :	1 (UNO)		INCIDENCIA COMPLEMENTARIA RUBRO: AGUA Y SANEAMIENTO

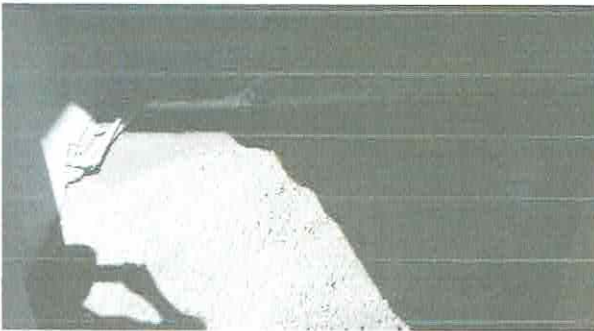

CLAVE	DESCRIPCION
A02	PLANTA ALTA
A0202	ALBANILERIA
SUMINISTRO Y COLOCACION DE RELLENO DE MATERIAL LIGERO TEPEXIL, INCLUYE MANO DE OBRA, MATERIAL Y HERRAMIENTA.	

ARQ. MIGUEL ANGEL GARCIA FELIX  
ADMINISTRADOR UNICO

CGA160714AEA

CALVARIO No. 1 SAN AGUSTIN DE LAS JUNTAS OAX

9513253886

9513253977

ARQ.   
SUPERINTENDENTE DE OBRAS

C. TOMÁS PÉREZ LÓPEZ  
PRESIDENTE MUNICIPAL

C. VICTORINO VÁSQUEZ  
SINDICO PROCURADOR

C. CARLOS ENRIQUE ROBLES LAZCARES  
REGIDOR DE HACIENDA

C. JOSÉ MANUEL RUIZ LARA  
TESORERO MUNICIPAL

MUNICIPIO DE SAN AGUSTIN DE LAS JUNTAS  
CONSTRUCCIONES GARCARR S.A. DE C.V.

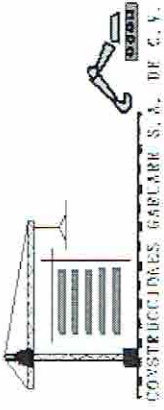

OBRA:	CONSTRUCCION DE SANITARIOS PUBLICOS EN EL MUNICIPIO DE SAN AGUSTIN DE LAS JUNTAS		
LOCALIDAD:	SAN AGUSTIN DE LAS JUNTAS	MUNICIPIO: SAN AGUSTIN DE LAS JUNTAS	ESTADO: 020 OAXACA
No. CONTRATO:	MSAJR28/007/2017	FECHA DE CONTRATO:	13 DE ABRIL DE 2017
DEPENDENCIA:	AYUNTAMIENTO DE SAN AGUSTIN DE LAS JUNTAS	OFICIO DE NOTIFICACION Y APROBACION DE OBRAS No. MSAJR28/007/2017	FECHA: 01 DE ABRIL DE 2017
ESTIMACION :	02 (DOS)	PERIODO DE CONTRATO:	DEL 17 DE ABRIL AL 25 DE JULIO DE 2017
FECHA:	29 DE MAYO DE 2017		

ESTIMACION No.	PERIODO	IMPORTE DE LA ESTIMACION	I. V. A. 16 %	IMPORTE ESTIMACION	5 AL MILLAR INSP. OBRAS	AMORTIZACION ANTICIPO	OTROS	TOTAL DEDUCCIONES	LIQUIDO A PAGAR	IMP. ANTICIPO	
										\$	\$
1 (UNO)	DEL 17 DE ABRIL AL 02 DE MAYO DE 2017	\$219,492.26	\$35,118.76	\$254,611.02	\$1,097.46	\$0.00		\$1,097.46	\$253,513.56	\$0.00	\$0.00
2 (DOS)	DEL 03 DE MAYO AL 28 DE MAYO DE 2017	\$169,458.86	\$27,113.42	\$196,572.28	\$847.29	\$0.00		\$847.29	\$195,724.99	\$0.00	\$0.00
<b>TOTALES</b>		\$388,951.12	\$62,232.18	\$451,183.30	\$1,944.75	\$0.00		\$1,944.75	\$449,238.55	\$0.00	\$0.00
<b>SALDO POR EJERCER</b>		\$498,879.11		<b>SALDO POR AMORTIZAR</b>							

ARQ. MIGUEL ANGEL GARCIA FELIX  
ADMINISTRADOR UNICO

C. TOMAS PEREZ LOPEZ  
PRESIDENTE MUNICIPAL

C. VICTORINO VASQUEZ  
SINDICO PROCURADOR

CGA160714AEA  
CALAMPO No. 1 SAN AGUSTIN DE LAS JUNTAS OAX  
9513257688  
9513253077

ARQ. LORENA  
SUPERINTENDENTE DE OBRAS

C. CARLOS ENRIQUE ROBLES LAZCARES  
REGIDOR DE HACIENDA

C. JOSÉ MANUEL RUIZ LARA  
TESORERO MUNICIPAL

**MUNICIPIO DE SAN AGUSTIN DE LAS JUNTAS  
CONSTRUCCIONES GARCARR S.A. DE C.V.  
ESTIMACION**

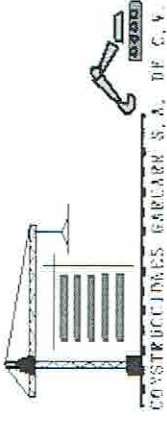

<b>OBRA:</b>	CONSTRUCCION DE SANITARIOS PUBLICOS EN EL MUNICIPIO DE SAN AGUSTIN DE LAS JUNTAS									
<b>LOCALIDAD:</b>	SAN AGUSTIN DE LAS JUNTAS									
<b>No. CONTRATO:</b>	MSAJR28/007/2017			MUNICIPIO: SAN AGUSTIN DE LAS JUNTAS ESTADO: OAXACA			PERIODO DE ESTIMACION: DEL 03 DE MAYO AL 28 DE MAYO DE 2017			
<b>DEPENDENCIA:</b>	AYUNTAMIENTO DE SAN AGUSTIN DE LAS JUNTAS			OFICIO DE NOTIFICACION Y APROBACION DE OBRAS No. MSAJR28/007/2017			FECHA: 01 ABRIL DE 2017			
<b>ESTIMACION :</b>	02 (DOS)			RUBRO: AGUA Y SANEAMIENTO			INCIDENCIA: COMPLEMENTARIA			
<b>FECHA:</b>	29 DE MAYO DE 2017			PERIODO DE CONTRATO: DEL 17 DE ABRIL AL 25 DE JULIO DE 2017						
<b>CODIGO</b>	<b>DESCRIPCION</b>	<b>UNIDAD</b>	<b>P.U.</b>	<b>PRESUPUESTO</b>	<b>ACUMULADO ANTERIOR</b>	<b>ESTA ESTIMACION</b>	<b>ACUMULADO</b>	<b>EXCEDENTES</b>	<b>IMPORTE</b>	<b>VOLUMEN</b>
A	CONSTRUCCION DE SANITARIOS									
A01	PLANTA BAJA									
A0103	ALBANILERIA									
3008	APLANADO DE MORTERO C-A 1:5 ACABADO EN FINA, EN MUROS DE 1.5 cms. DE ESPESOR, INCLUYE: MATERIALES, PLOMO NIVEL, REGLA, PICADO Y RECORTES	M2	192.20	210,7700	0,0000	210,7700	210,7700	0,0000	40,506,99	
3009	PISO DE CONCRETO RUSTICO DE 7 cms. DE ESPESOR, CONCRETO FC= 150 kg/cm2 INCLUYE: NIVELADO, MAESTREADO, MATERIAL Y MANO DE OBRA	M2	223.86	32,6700	0,0000	32,6700	32,6700	0,0000	7,313,51	
	<b>Total ALBANILERIA</b>								<b>47,823,50</b>	
A0105	OBRAS HIDROSANITARIAS									
5005	SALIDA DE VENTILACION SANITARIA CON TUBO DE PVC SANITARIO DE 2" INCLUYE: CODOS, YEEES Y MATERIALES MENORES, MANO DE OBRA, TODO LO NECESARIO PARA SU INSTALACION.	SAL	486.63	2,0000	0,0000	2,0000	2,0000	0,0000	973,26	
5006	SALIDA HIDRAULICA PARA MEDIANTE TUBERIA TUBO PLUS DE 1/2" DE DIAM. INCLUYE: TEES, CODOS, CONECTORES, VALVULAS PARA EMPOTRAR, CODOS PIPA, VALVULA ANGULAR DE BARRIL, MATERIALES MENORES, MANO DE OBRA Y EQUIPO.	SAL	344.76	5,0000	0,0000	5,0000	5,0000	0,0000	1,723,80	
5007	SALIDA HIDRAULICA PARA MEDIANTE TUBERIA TUBO PLUS DE 1" DE DIAM. INCLUYE: TEES, CODOS, REDUCCION BUSHING, CONECTORES, MATERIALES MENORES, MANO DE OBRA Y EQUIPO.	SAL	483.54	5,0000	0,0000	5,0000	5,0000	0,0000	2,417,70	
	<b>Total OBRAS HIDROSANITARIAS</b>								<b>5,114,76</b>	

C. VICTORINO VÁSQUEZ  
SINDICO PROCURADOR

C. TOMÁS PÉREZ LÓPEZ  
PRESIDENTE MUNICIPAL

ARQ. MIGUEL ANGELO GARCARR FELIX SAN AGUSTIN DE LAS JUNTAS OAX  
ADMINISTRADOR UNICO 9513253977

C. JOSÉ MANUEL RUIZ LARA  
TESORERO MUNICIPAL

C. CARLOS ENRIQUE ROBLES LAZCARES  
REGIDOR DE HACIENDA

ARQ. CORREVA  
SUPERINTENDENTE DE OBRA

*[Handwritten signature]*

CGA160714AFA



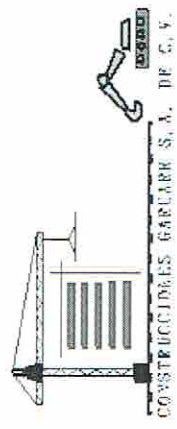

**MUNICIPIO DE SAN AGUSTIN DE LAS JUNTAS  
CONSTRUCCIONES GARCARR S.A. DE C.V.  
ESTIMACION**

<b>OBRA:</b> CONSTRUCCION DE SANITARIOS PUBLICOS EN EL MUNICIPIO DE SAN AGUSTIN DE LAS JUNTAS		<b>MUNICIPIO:</b> SAN AGUSTIN DE LAS JUNTAS ESTADO: 020 OAXACA		<b>PERIODO DE ESTIMACION:</b> DEL 03 DE MAYO AL 28 DE MAYO DE 2017				
<b>LOCALIDAD:</b> SAN AGUSTIN DE LAS JUNTAS		<b>FECHA DE CONTRATO:</b> 13 DE ABRIL DE 2017		<b>INCIDENCIA:</b> COMPLEMENTARIA				
<b>No. CONTRATO:</b> MSAJR28/007/2017		<b>OFICIO DE NOTIFICACION Y APROBACION DE OBRAS No.:</b> MSAJR28/007/2017		<b>RUBRO:</b> AGUA Y SANEAMIENTO				
<b>DEPENDENCIA:</b> AYUNTAMIENTO DE SAN AGUSTIN DE LAS JUNTAS		<b>FECHA:</b> 01-ABRIL DE 2017		<b>PERIODO DE CONTRATO:</b> DEL 17 DE ABRIL AL 25 DE JULIO DE 2017				
<b>ESTIMACION :</b> 02 (DOS)		<b>PERIODO DE CONTRATO:</b> DEL 17 DE ABRIL AL 25 DE JULIO DE 2017		<b>VOLUMEN</b>				
<b>FECHA:</b> 29 DE MAYO DE 2017		<b>UNIDAD</b>		<b>IMPORTE</b>				
<b>CODIGO</b>	<b>DESCRIPCION</b>	<b>P.U.</b>	<b>PRESUPUESTO</b>	<b>ACUMULADO ANTERIOR</b>	<b>ESTA ESTIMACION</b>	<b>ACUMULADO</b>	<b>EXCEDENTES</b>	<b>IMPORTE</b>
A0106	INSTALACION ELECTRICA							
6001	SUMINISTRO E INSTALACION DE SALIDA ELECTRICA DE CENTRO, INCLUYE: CANALIZACION ELECTRICA, CABLEADO DEL #12 AWG, CAJA DE REGISTRO DE 3", AISLAMIENTOS, ACCESORIOS DE FIJACION E INSTALACION, EQUIPO, MANO DE OBRA Y HERRAMIENTA.	569,19	11,0000	0,0000	11,0000	11,0000	0,0000	6,261,09
6002	SUMINISTRO E INSTALACION DE SALIDA ELECTRICA A PISO, INCLUYE: CANALIZACION ELECTRICA, CABLEADO DEL #12 AWG, CAJA DE REGISTRO DE 3", AISLAMIENTOS, ACCESORIOS DE FIJACION E INSTALACION, EQUIPO, MANO DE OBRA Y HERRAMIENTA.	569,19	1,0000	0,0000	1,0000	1,0000	0,0000	569,19
6003	SUMINISTRO E INSTALACION DE SALIDA ELECTRICA, INCLUYE: CANALIZACION ELECTRICA, CABLEADO DEL #12 AWG, CAJA DE REGISTRO DE 3", INCLUYE MANO DE OBRA Y HERRAMIENTA.	569,19	4,0000	0,0000	4,0000	4,0000	0,0000	2,276,76
	<b>Total INSTALACION ELECTRICA</b>							<b>9,107,04</b>
	<b>TOTAL PLANTA BAJA</b>							<b>62,045,30</b>

  
 ARQ. MIGUEL ANGEL GARCIA FELIX  
 ADMINISTRADOR MUNICIPAL No. 1 SAN AGUSTIN DE LAS JUNTAS OAX  
 9513253886 9513253977

C. TOMÁS PÉREZ LÓPEZ  
 PRESIDENTE MUNICIPAL  
 C. VICTORINO VÁSQUEZ  
 SINDICO PROCURADOR

C. CARLOS ENRIQUE ROBLES LAZCARES  
 REGIDOR DE HACIENDA  
 C. JOSÉ MANUEL RUIZ LARA  
 TESORERO MUNICIPAL

  
 ARQ. LORENA  
 SUPERINTENDENTE DE OBRA

**MUNICIPIO DE SAN AGUSTIN DE LAS JUNTAS  
CONSTRUCCIONES GARCARR S.A. DE C.V.  
ESTIMACION**

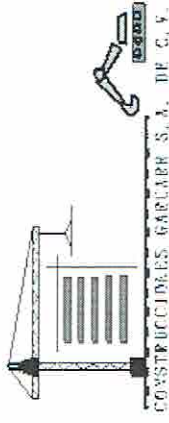

CODIGO	DESCRIPCION	UNIDAD	P.U.	PRESUPUESTO	ACUMULADO ANTERIOR	ESTA ESTIMACION	ACUMULADO	EXCEDENTES	IMPORTE
<b>OBRA:</b> CONSTRUCCION DE SANITARIOS PUBLICOS EN EL MUNICIPIO DE SAN AGUSTIN DE LAS JUNTAS <b>LOCALIDAD:</b> SAN AGUSTIN DE LAS JUNTAS <b>MUNICIPIO:</b> SAN AGUSTIN DE LAS JUNTAS ESTADO: 020 OAXACA <b>No. CONTRATO:</b> MSAJ/R28/007/2017 <b>FECHA DE CONTRATO:</b> 13 DE ABRIL DE 2017 <b>PERIODO DE ESTIMACION:</b> DEL 03 DE MAYO AL 28 DE MAYO DE 2017 <b>DEPENDENCIA:</b> AYUNTAMIENTO DE SAN AGUSTIN DE LAS JUNTAS <b>OFICIO DE NOTIFICACION Y APROBACION DE OBRAS No. MSAJ/R28/007/2017</b> <b>FECHA:</b> 01 ABRIL DE 2017 <b>INCIDENCIA:</b> COMPLEMENTARIA <b>RUBRO:</b> AGUA Y SANEAMIENTO <b>PERIODO DE CONTRATO:</b> DEL 17 DE ABRIL AL 25 DE JULIO DE 2017									
A02	PLANTA ALTA								
A0202	ALBANILERIA								
3008	APLANADO DE MORTERO C-A 1:5 ACABADO EN FINA, EN MUROS DE 1.5 cms. DE ESPESOR, INCLUYE: MATERIALES, PLOMO NIVEL, REGLA, PICADO Y RECORTES	M2	192.20	10,1200	0,0000	10,1200	10,1200	0,0000	1,945.06
30014	K2 CASTILLO DE SECCION DE 15 X 20 cms., CONCRETO DE F'c=150 kg/cm2 ARMADO CON SEIS VARRILLAS DE 1/2" (PULGS), EST. N 2 @ 18 cm.	ML	422.84	25,2000	15,4810	9,7190	25,2000	0,0000	4,109.58
3007	K3 CASTILLO DE SECCION DE 15 X 40 cms., CONCRETO DE F'c=150 kg/cm2 ARMADO CON SEIS VARRILLAS DE 3/8" (PULGS), EST. N 2 @ 18 cm., GRAPAS DE 3/8 @20CM.	ML	568.86	7,2000	0,0000	7,2000	7,2000	0,0000	4,095.79
3008	APLANADO DE MORTERO C-A 1:5 ACABADO EN FINA, EN MUROS DE 1.5 cms. DE ESPESOR, INCLUYE: MATERIALES, PLOMO NIVEL, REGLA, PICADO Y RECORTES	M2	192.20	176,6000	0,0000	176,6000	176,6000	0,0000	33,942.52
30016	PISO DE CONCRETO RUSTICO DE 6 cms. DE ESPESOR, CONCRETO F'c=150 kg/cm2 INCLUYE: NIVELADO, MAESTREADO, MATERIAL Y MANO DE OBRA	M2	249.22	30,8900	0,0000	30,8900	30,8900	0,0000	7,698.41
30010	MESA PARA RECIBIR LAVABOS DE CONCRETO ARMADO DE 8CMS. DE ESP DE 2.05 X 0.80 MTRS. CON MUROS DE TABIQUE DE CEMENTO DE 10X14X28CMS. DE 14 CMS DE ESP. DE 0.60 X 0.85 MTRS 2 PZAS... AFLANADO DE MORTERO C.A. 1:5, ACABADO RUSTICO., INCLUYE TODO LO NECESARIO PARA SU CORRECTA EJECUCION	PZA	3,604.64	2,0000	0,0000	2,0000	2,0000	0,0000	7,209.28
	<b>Total ALBANILERIA</b>								<b>59,000.64</b>

ARQ. MIGUEL ANGEL MARCHA FELIX  
ADMINISTRADOR UNICO 9573253086

ARQ. LORENA  
SUPERINTENDENTE DE OBRA

C. TOMÁS PÉREZ LÓPEZ  
PRESIDENTE MUNICIPAL

C. VICTORINO VÁSQUEZ  
SINDICO PROCURADOR

C. CARLOS ENRIQUE ROBLES LAZCARES  
REGIDOR DE HACIENDA

C. JOSÉ MANUEL RUIZ LARA  
TESORERO MUNICIPAL



**MUNICIPIO DE SAN AGUSTIN DE LAS JUNTAS  
CONSTRUCCIONES GARCARR S.A. DE C.V.  
ESTIMACION**



CONSTRUCCIONES GARCARR S.A. DE C.V.

OBRA:		CONSTRUCCION DE SANITARIOS PUBLICOS EN EL MUNICIPIO DE SAN AGUSTIN DE LAS JUNTAS									
LOCALIDAD:		SAN AGUSTIN DE LAS JUNTAS									
MUNICIPIO:		SAN AGUSTIN DE LAS JUNTAS ESTADO: 020 OAXACA									
No. CONTRATO:		MSAJ/R28/007/2017		FECHA DE CONTRATO: 13 DE ABRIL DE 2017		PERIODO DE ESTIMACION: DEL 03 DE MAYO AL 28 DE MAYO DE 2017					
DEPENDENCIA:		AYUNTAMIENTO DE SAN AGUSTIN DE LAS JUNTAS		OFICIO DE NOTIFICACION Y APROBACION DE OBRAS No. MSAJ/R28/007/2017		FECHA: 01 ABRIL DE 2017		INCIDENCIA: COMPLEMENTARIA			
ESTIMACION :		02 (DOS)		PERIODO DE CONTRATO: DEL 17 DE ABRIL AL 25 DE JULIO DE 2017		VOLUMEN					
FECHA:		29 DE MAYO DE 2017									
CODIGO	DESCRIPCION	UNIDAD	P.U.	PRESUPUESTO	ACUMULADO ANTERIOR	ESTA ESTIMACION	ACUMULADO	EXCEDENTES	IMPORTE		
A0203	LOSA DE AZOTEA										
4001	T1 - TRABE DE CONCRETO DE SECCION 0.40 X 0.15 CMS., F'C= 250 kg/cm2 ARMADA CON 6 VARS. DE 1/2", 2 VARS. DE 3/8". EST. DEL N. 2, 5 @ 5, 5 @ 10, 5 @ 15, 5 @ 20cm. A PARTIR DE SUS APOYOS. INC. HABILITADO DE ACERO, CIMBRA PARA ACABADO COMUN.	MIL	735.53	5,5600	0,0000	5,5600	5,5600	0,0000	4,089.55		
4004	CADENA DE CERRAMIENTO DE 15 X 30 cms. CON CONCRETO DE F'C= 250 kg/cm2 ARMADA CON 6 VARS. DE 1/2", EST. DEL N. 2 @ 20cm.	MIL	544.83	21,9500	0,0000	15,7430	15,7430	-6,2070	8,577.26		
4007	LOSA DE CONCRETO ARMADO DE 10cms DE ESPESOR F c= 250kg/cm2, AGREGADO MAX. 3/4" ARMADO CON VARILLA DE 3/8", @ 15-30 AMBOS SENTIDOS REFORZADA CON BASTONES DE VAR. DE 3/8" ACERO DE REFUERZO F = 4200kg/cm2, INC. HABILITADO DE ACERO, SILLETAS Y CIMBRA DE 2a..	M2	838.52	42,6300	0,0000	42,6300	42,6300	0,0000	35,746.11		
Total LOSA DE AZOTEA									48,412.92		
TOTAL PLANTA ALTA									107,413.56		
TOTAL CON LETRA									169,458.86		
(CIENTO SESENTA Y NUEVE MIL CUATROCIENTOS CINCUENTA Y OCHO PESOS 86/100 M.N.)										IMPORTE	

ARO. MIGUEL ANGEL GARCIA FELIX  
 ADMINISTRADOR MUNICIPIO AGUSTIN DE LAS JUNTAS OAX  
 9513253086 9513253977

C. TOMÁS PÉREZ LÓPEZ  
PRESIDENTE MUNICIPAL

C. VICTORINO VÁSQUEZ  
SINDICO PROCURADOR

ARQ. LORENA  
 SUPERINTENDENTE DE OBRA

C. CARLOS ENRIQUE ROBLES LAZCARES  
REGIDOR DE HACIENDA

C. JOSÉ MANUEL RUIZ LARA  
TESORERO MUNICIPAL

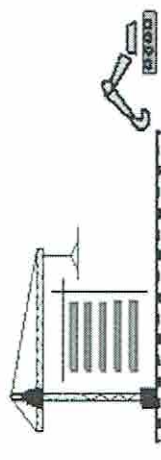

**MUNICIPIO DE SAN AGUSTIN DE LAS JUNTAS  
CONSTRUCCIONES GARCARR S.A. DE C.V.**

<b>OBRA:</b> CONSTRUCCION DE SANITARIOS PUBLICOS EN EL MUNICIPIO DE SAN AGUSTIN DE LAS JUNTAS		<b>Hoja 1 de 2</b>	
<b>LOCALIDAD:</b> SAN AGUSTIN DE LAS JUNTAS	<b>MUNICIPIO:</b> SAN AGUSTIN DE LAS JUNTAS	<b>ESTADO:</b> OAXACA	
<b>No. CONTRATO:</b> MSAJR28/007/2017	<b>FECHA DE CONTRATO:</b> 13 DE ABRIL DE 2017	<b>PERIODO DE ESTIMACION:</b> DEL 03 DE MAYO AL 28 DE MAYO DE 2017	
<b>DEPENDENCIA:</b> AYUNTAMIENTO DE SAN AGUSTIN DE LAS JUNTAS	<b>OFICIO DE NOTIFICACION Y APROBACION DE OBRAS No. MSAJR28/007/2017</b>	<b>INCIDENCIA:</b> COMPLEMENTARIA	
<b>ESTIMACION :</b> 02 (DOS)	<b>PERIODO DE CONTRATO:</b> DEL 17 DE ABRIL AL 25 DE JULIO DE 2017	<b>RUBRO:</b> AGUA Y SANEAMIENTO	

**RESUMEN DE LA ESTIMACION**

	PARTIDAS ESTIMADAS	PARTIDAS ACUMULADAS	PARTIDAS PRESUPUESTA DAS	IMPORTE
<b>PARTIDAS PLANTA BAJA</b>				
PRELIMINARES	0,00	6.713,36	6.713,36	6.713,36
CIMENTACION	0,00	43.952,64	43.952,64	43.952,64
ALBAÑILERIA	47.823,50	51.789,52	123.805,30	99.613,02
LOSA ENTREPISO	0,00	50.088,55	50.088,55	50.088,55
OBRAS HIDROSANITARIAS	5.114,76	8.834,81	79.153,71	13.949,57
INSTALACION ELECTRICA	9.107,04	0,00	13.874,46	9.107,04
HERRERIA Y CANCELERIA	0,00	0,00	29.397,73	0,00
ACABADOS	0,00	0,00	68.855,58	0,00
<b>TOTAL PLANTA BAJA</b>	<b>62.045,30</b>	<b>161.378,88</b>	<b>415.841,33</b>	<b>0,00</b>
<b>PARTIDAS PLANTA ALTA</b>				
PRELIMINARES	0,00	369,02	369,02	369,02
ALBAÑILERIA	59.000,64	57.744,36	116.745,00	116.745,00
LOSA DE AZOTEA	48.412,92	0,00	51.794,68	48.412,92
OBRAS HIDROSANITARIAS	0,00	0,00	84.449,69	0,00
INSTALACION ELECTRICA	0,00	0,00	14.954,39	0,00
HERRERIA Y CANCELERIA	0,00	0,00	30.990,32	0,00
ACABADOS	0,00	0,00	66.638,49	0,00
<b>Total PLANTA ALTA</b>	<b>107.413,56</b>	<b>58.113,38</b>	<b>365.941,59</b>	<b>165.526,94</b>
<b>PRETIL</b>				<b>0,00</b>

ARQ. MIGUEL ANIBAL GARCIA FELIX  
 ADMINISTRADOR UNICO  
**CGA160714AEA**  
 CALVARIO No. 1 SAN AGUSTIN DE LAS JUNTAS OAX  
 9513251686 9513253977

C. TOMÁS PEREZ LÓPEZ  
 PRESIDENTE MUNICIPAL  
 C. VICTORINO VÁSQUEZ  
 SINDICO PROCURADOR

ARQ. LORENA  
 SUPERINTENDENTE DE OBRAS  
 C. CARLOS ENRIQUE ROBLES LAZCARES  
 REGIDOR DE HACIENDA  
 C. JOSÉ MANUEL RUIZ LARA  
 TESORERO MUNICIPAL

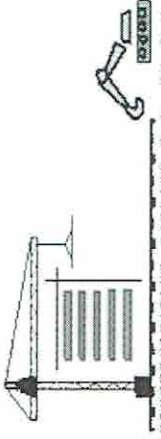

**MUNICIPIO DE SAN AGUSTIN DE LAS JUNTAS  
CONSTRUCCIONES GARCARR S.A. DE C.V.**

OBRA: CONSTRUCCION DE SANITARIOS PUBLICOS EN EL MUNICIPIO DE SAN AGUSTIN DE LAS JUNTAS Hoja 2 de 2

LOCALIDAD:	SAN AGUSTIN DE LAS JUNTAS	MUNICIPIO:	SAN AGUSTIN DE LAS JUNTAS	ESTADO:	020 OAXACA
No. CONTRATO:	MSA-JR28/007/2017	FECHA DE CONTRATO:	13 DE ABRIL DE 2017	PERIODO DE ESTIMACION:	DEL 03 DE MAYO AL 28 DE MAYO DE 2017
DEPENDENCIA:	AYUNTAMIENTO DE SAN AGUSTIN DE LAS JUNTAS	OFICIO DE NOTIFICACION Y APROBACION DE OBRAS No. MSA/JR28/007/2017	FECHA:	01 DE ABRIL DE 2017	INCIDENCIA: COMPLEMENTARIA
ESTIMACION :	02 (DOS)	PERIODO DE CONTRATO:	DEL 17 DE ABRIL AL 25 DE JULIO DE 2017		
FECHA:	29 DE MAYO DE 2017				RUBRO: AGUA Y SANEAMIENTO

RESUMEN DE LA ESTIMACION					IMPORTE
ALBAÑILERIA	0,00	0,00	17.657,00	0,00	
OBRAS HIDROSANITARIAS	0,00	0,00	5.027,69	0,00	
INSTALACION ELECTRICA	0,00	0,00	4.167,44	0,00	
HERRERIA Y CANCELERIA	0,00	0,00	1.065,49	0,00	
ACABADOS	0,00	0,00	9.318,78	0,00	
<b>Total PRETIL</b>	<b>0,00</b>	<b>58.413,38</b>	<b>37.236,40</b>	<b>58.113,38</b>	
<b>SUMA</b>	<b>169.458,86</b>	<b>277.605,64</b>	<b>819.019,32</b>		
<b>16 % DEL I. V. A.</b>	<b>27.113,42</b>	<b>44.416,90</b>	<b>131.043,09</b>		
<b>TOTAL DE LA ESTIMACION</b>	<b>196.572,28</b>	<b>322.022,54</b>	<b>950.062,41</b>		

DEDUCCIONES :  
 ANTICIPO \$ -  
 MENOS 5 AL MILLAR DE INSPECCION Y CONTROL DE OBRAS \$ 847,29  
**TOTAL DE DEDUCCIONES \$ 847,29**

**NETO A COBRAR : \$ 195.724,99**  
 ( CIENTO NOVENTA Y CINCO MIL SETECIENTOS VEINTICUATRO PESOS 99/100 M.N. )

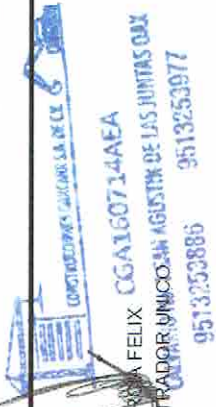

C. VICTORINO VÁSQUEZ  
SINDICO PROCURADOR

C. TOMÁS PÉREZ LÓPEZ  
PRESIDENTE MUNICIPAL

C. JOSÉ MANUEL RUIZ LARA  
TESORERO MUNICIPAL

C. CARLOS ENRIQUE ROBLES LAZCARES  
REGIDOR DE HACIENDA

ARQ. LORZENA  
SUPERINTENDENTE DE OBRA

*[Handwritten signature]*

**MUNICIPIO DE SAN AGUSTIN DE LAS JUNTAS  
CONSTRUCCIONES GARCARR S.A. DE C.V.**



<b>No. Y NOMBRE DE LA OBRA:</b>	CONSTRUCCION DE SANITARIOS PUBLICOS EN EL MUNICIPIO DE SAN AGUSTIN DE LAS JUNTAS	
<b>LOCALIDAD:</b>	SAN AGUSTIN DE LAS JUNTAS	
<b>No. CONTRATO:</b>	MSAJR28/007/2017	MUNICIPIO: SAN AGUSTIN DE LAS JUNTAS
<b>DEPENDENCIA:</b>	AYUNTAMIENTO DE SAN AGUSTIN DE LAS JUNTAS	FECHA DE CONTRATO: 13 DE ABRIL DE 2017
<b>DIFERIMENTO:</b>	ESTIMACION : 02 (DOS)	OFICIO DE NOTIFICACION Y APROBACION DE OBRAS No. 2017
<b>PERIODO DE CONTRATO:</b>	DEL 17 DE ABRIL AL 25 DE JULIO DE 2017.	FECHA: 01 ABRIL DE 2017
		INCIDENCIA: COMPLEMENTARIA
		RUBRO: AGUA Y SANEAMIENTO
		FECHA: 29 DE MAYO DE 2017
		ESTADO: 020 OAXACA
		PERIODO DE ESTIMACION: DEL 03 DE MAYO AL 28 DE MAYO DE 2017

**NUMEROS GENERADORES**

CLAVE	CONCEPTO	LOCALIZACION			LARGO	ANCHO	ALTO / KG-MIL	PZAS	TOTAL	UNID.	CROQUIS
		EJE	TRAMO	TIPO							
A	CONSTRUCCION DE SANITARIOS										
A01	PLANTA BAJA										
A0103	ALBANILERIA										
3008	APLAVADO DE MORTERO C-A 1.5 ACABADO EN FIRMA, EN MUROS DE 1.5 cms. DE ESPESOR, INCLUYE: MATERIALES, PLOMO NIVEL, REGIA, PICADO Y RECORTES	A	1-3		1.15		4.25		4.89		
					2.85		2.00		5.70		
					4.40		3.25		14.30		
		C	1-2		1.75		2.15	2.00	3.76		
		D	1-3		4.40		3.25		14.30		
			MENOS		-1.10		2.15	2.00	-2.37		
		F	2-3		0.15		5.40		0.81		PUERTA BOQUILLA
					3.15		3.25		10.24		
					2.31		3.25		7.51		
					1.15		4.15		4.77		
					1.25		0.70		0.88		TRABE
					1.10		0.30		0.33		TRABE
					0.15		1.10		0.17		TRABE
		1	A-F		4.90		3.75		18.38		
			MENOS		-1.00		3.25		15.37		
			MAS		0.15		1.00	4.00	-1.00		VENTANAS
					0.15		3.57	2.00	0.54		BOQUILLA

ARQ. MIGUEL ANGEL GARCARR FELIX ADMINISTRADOR UNICO **CGA150714A EA**  
 C. TOMÁS PÉREZ LÓPEZ PRESIDENTE MUNICIPAL  
 C. VICTORINO VÁSQUEZ SINDICO PROCURADOR

ADMINISTRADOR UNICO **CGA150714A EA**  
 CALVARIO No. 1 SAN AGUSTIN DE LAS JUNTAS OAXA-  
 9513753886 9513253977

ARQ. MARTHA COBARRAL CALVOSO SUPERINTENDENTE DE OBRAS  
 C. JOSÉ MANUEL RUIZ LARA TESORERO MUNICIPAL  
 C. CARLOS ENRIQUE ROBLES LAZCARES REGIDOR DE HACIENDA

**MUNICIPIO DE SAN AGUSTIN DE LAS JUNTAS  
CONSTRUCCIONES GARCARR S.A. DE C.V.**

No. Y NOMBRE DE LA OBRA:	CONSTRUCCION DE SANITARIOS PUBLICOS EN EL MUNICIPIO DE SAN AGUSTIN DE LAS JUNTAS	
LOCALIDAD:	SAN AGUSTIN DE LAS JUNTAS	
No. CONTRATO:	MSAJR28/007/2017	MUNICIPIO: SAN AGUSTIN DE LAS JUNTAS
DEPENDENCIA:	AYUNTAMIENTO DE SAN AGUSTIN DE LAS JUNTAS	FECHA DE CONTRATO: 13 DE ABRIL DE 2017
DIFERIMENTO:		OFICIO DE NOTIFICACION Y APROBACION DE OBRAS No. MSAJUR28/007/2017
PERIODO DE CONTRATO:	DEL 17 DE ABRIL AL 25 DE JULIO DE 2017	FECHA: 01 ABRIL DE 2017
		ESTIMACION : 02 (DOS)
		DEL 17 DE ABRIL AL 25 DE JULIO DE 2017

ESTADO: OAXACA

PERIODO DE ESTIMACION: DEL 03 DE MAYO AL 28 DE MAYO DE 2017

INCIDENCIA: COMPLEMENTARIA

RUBRO: AGUA Y SANEAMIENTO

FECHA: 29 DE MAYO DE 2017



**NUMEROS GENERADORES**

CLAVE	CONCEPTO	LOCALIZACION			LARGO	ANCHO	ALTO KG-ML	PZAS	TOTAL	UNID.	CROQUIS
		EJE	TRAMO	TIPO							
					2,19		0,70		1,53		TRABE
					2,04		0,30		0,61		TRABE
					0,15		2,19		0,33		TRABE
		2	D-F		3,58		3,25		11,67		
					3,44		3,25		11,18		
			MENOS		-1,10		1,15	2,00	-2,53		PUERTA
		3	MAS		0,15		2,25		0,34		BOQUILLA
			A-F		6,64		3,25		21,58		
					7,09		4,25		30,13		
			MENOS		-0,50		0,80	12,00	-4,80		VENTANAS
			MAS		0,15		15,60		2,34		BOQUILLA
		1-3	A-F		14,08				14,08		LOSA
					10,83				10,83		LOSA
					3,78				3,78		LOSA
					2,52				2,52		LOSA
					4,28				4,28		LOSA FALDON
					1,30		0,30		0,39		TRABE DE PASILLO
					0,15		1,30		0,20		
					0,15		0,30		0,05		
					6,19		1,00		6,19		FALDON
					5,20		1,00		5,20		FALDON
					2,69		0,50		1,35		FALDON
									210,77	M2	

ARQ. MIGUEL ANGEL GARCARR FELIX  
ADMINISTRADOR UNICO

C. TOMÁS PÉREZ LÓPEZ  
PRESIDENTE MUNICIPAL

C. VICTORINO VÁSQUEZ  
SINDICO PROCURADOR

CGA160714AEA

CALVARIO No. 1 SAN AGUSTIN DE LAS JUNTAS OAX

9513253886 9513253977



C. CARLOS ENRIQUE ROBLES LAZCARES  
REGIDOR DE HACIENDA

C. JOSÉ MANUEL RUIZ LARA  
TESORERO MUNICIPAL



ARQ. MARTHA LORENZA PEREZ  
SUPERINTENDENTE DE OBRAS

**MUNICIPIO DE SAN AGUSTIN DE LAS JUNTAS  
CONSTRUCCIONES GARCARR S.A. DE C.V.**

<b>No. Y NOMBRE DE LA OBRA:</b>	CONSTRUCCION DE SANITARIOS PUBLICOS EN EL MUNICIPIO DE SAN AGUSTIN DE LAS JUNTAS	
<b>LOCALIDAD:</b>	SAN AGUSTIN DE LAS JUNTAS	
<b>No. CONTRATO:</b>	MISA/JR28/007/2017	MUNICIPIO: SAN AGUSTIN DE LAS JUNTAS
<b>DEPENDENCIA:</b>	AYUNTAMIENTO DE SAN AGUSTIN DE LAS JUNTAS	FECHA DE CONTRATO: 13 DE ABRIL DE 2017
<b>DIFERIMENTO:</b>	ESTIMACION : 02 (DOS)	PERIODO DE ESTIMACION: DEL 03 DE MAYO AL 28 DE MAYO DE 2017
<b>PERIODO DE CONTRATO:</b>	DEL 17 DE ABRIL AL 25 DE JULIO DE 2017	INCIDENCIA: COMPLEMENTARIA
		RUBRO: AGUA Y SANEAMIENTO
		FECHA: 29 DE MAYO DE 2017



**NUMEROS GENERADORES**

CLAVE	CONCEPTO	LOCALIZACION			LARGO	ANCHO	ALTO KG-ML	PZAS	TOTAL	UNID.	CROQUIS
		EJE	TRAMO	TIPO							
3009	PISO DE CONCRETO RUSTICO DE 7 cms. DE ESPESOR, CONCRETO F/C= 150 kg/cm2 INCLUYE: NIVELADO, MAESTREADO, MATERIAL Y MANO DE OBRA	1-3	A-F		13.96 10.84 3.95 3.92				13.96 10.84 3.95 3.92 32.67	M2	

ARQ. MIGUEL ANGEL GARCIA FELIX  
 ADMINISTRADOR UNICO.  
 CGA160714AEA  
 CARRANZO No. 1 SAN AGUSTIN DE LAS JUNTAS OAX  
 9513253886 9513253977

C. TOMÁS PÉREZ LÓPEZ  
 PRESIDENTE MUNICIPAL  
 C. VICTORINO VÁSQUEZ  
 SINDICO PROCURADOR

C. CARLOS ENRIQUE ROBLES LAZCARES  
 REGIDOR DE HACIENDA  
 C. JOSÉ MANUEL RUIZ LARA  
 TESORERO MUNICIPAL

ARQ. MARÍA LORENA QUIROLO AYUSO  
 SUPERINTENDENTE DE OBRA

**MUNICIPIO DE SAN AGUSTIN DE LAS JUNTAS  
CONSTRUCCIONES GARCARR S.A. DE C.V.**

<b>No. Y NOMBRE DE LA OBRA:</b>	CONSTRUCCION DE SANITARIOS PUBLICOS EN EL MUNICIPIO DE SAN AGUSTIN DE LAS JUNTAS	
<b>LOCALIDAD:</b>	SAN AGUSTIN DE LAS JUNTAS	
<b>No. CONTRATO:</b>	MSA/JR28/007/2017	<b>MUNICIPIO:</b> SAN AGUSTIN DE LAS JUNTAS
<b>DEPENDENCIA:</b>	AYUNTAMIENTO DE SAN AGUSTIN DE LAS JUNTAS	<b>FECHA DE CONTRATO:</b> 13 DE ABRIL DE 2017
<b>DIFERIMENTO:</b>		<b>OFICIO DE NOTIFICACION Y APROBACION DE OBRAS No. MSA/JR28/007/2017</b>
<b>PERIODO DE CONTRATO:</b>		<b>FECHA:</b> 01 ABRIL DE 2017
		<b>ESTIMACION :</b> 02 (DOS)
		<b>DEL 17 DE ABRIL AL 28 DE JULIO DE 2017</b>

ESTADO: 020 OAXACA  
 PERIODO DE ESTIMACION: DEL 03 DE MAYO AL 28 DE MAYO DE 2017  
 INCIDENCIA: COMPLEMENTARIA  
 RUBRO: AGUA Y SANEAMIENTO  
 FECHA: 29 DE MAYO DE 2017

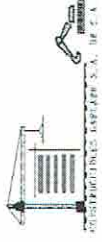

**NUMEROS GENERADORES**

CLAVE	CONCEPTO	LOCALIZACION			ANCHO	PZAS	ALTO / KG-ML	TOTAL	CROQUIS
		EJE	TRAMO	TIPO					
A0105	OBRA HIDROSANITARIAS								
5005	SALIDA DE VENTILACION SANITARIA CON TUBO DE PVC SANITARIO DE 2" INCLUYE CODOS, YEEES Y MATERIALES MENORES. MAMO DE OBRA, TODO LO NECESARIO PARA SU INSTALACION.	1-3	A-F			2,00	2,00	PZA	
5006	SALIDA HIDRAULICA PARA MEDIANTE TUBERIA TUBO PLUS DE 1/2" DE DIAM. INCLUYE: TEEES, CODOS, CONECTORES, VALVULAS PARA EMPOTRAR CODOS PIPA, VALVULA ANGULAR DE BARRIL, MATERIALES MENORES, MAMO DE OBRA Y EQUIPO.	1-3	A-F			5,00	5,00	PZA	

ARQ. MIGUEL ANGEL GARCIA FELIX  
 ADMINISTRADOR UNICO  
 CGA160714AEA  
 CALVARIO No. 1 SAN AGUSTIN DE LAS JUNTAS OAX  
 951325386 9513253977

C. TOMÁS PÉREZ LÓPEZ  
 PRESIDENTE MUNICIPAL  
 C. VICTORINO VÁSQUEZ  
 SINDICO PROCURADOR

C. CARLOS ENRIQUE ROBLES LAZCARES  
 REGIDOR DE HACIENDA  
 C. JOSÉ MANUEL RUIZ LARA  
 TESORERO MUNICIPAL

ARQ. MARTHA LORENA CARRILLO AYUSO  
 SUPERINTENDENTE DE OBRA

**MUNICIPIO DE SAN AGUSTIN DE LAS JUNTAS  
CONSTRUCCIONES GARCARR S.A. DE C.V.**



No. Y NOMBRE DE LA OBRA:	CONSTRUCCION DE SANITARIOS PUBLICOS EN EL MUNICIPIO DE SAN AGUSTIN DE LAS JUNTAS		
LOCALIDAD:	SAN AGUSTIN DE LAS JUNTAS		
No. CONTRATO:	MSAJR28/007/2017	MUNICIPIO:	SAN AGUSTIN DE LAS JUNTAS
DEPENDENCIA:	AYUNTAMIENTO DE SAN AGUSTIN DE LAS JUNTAS	FECHA DE CONTRATO:	13 DE ABRIL DE 2017
DIFERIMENTO:		OFICIO DE NOTIFICACION Y APROBACION DE OBRAS No.:	MSAJR28/007/2017
PERIODO DE CONTRATO:	DEL 17 DE ABRIL AL 25 DE JULIO DE 2017	FECHA:	01 ABRIL DE 2017
		ESTIMACION :	02 (DOS)
		DEL 17 DE ABRIL AL 25 DE JULIO DE 2017	
		ESTADO:	020 OAXACA
		PERIODO DE ESTIMACION:	DEL 03 DE MAYO AL 28 DE MAYO DE 2017
		INCIDENCIA:	COMPLEMENTARIA
		RUBRO:	AGUA Y SANEAMIENTO
		FECHA:	29 DE MAYO DE 2017

**N U M E R O S   G E N E R A D O R E S**

CLAVE	CONCEPTO	LOCALIZACION			ANCHO	ALTO / KG-ML	PZAS	TOTAL	UNID.	CROQUIS
		EJE	TRAMO	TIPO						
5007	SALIDA HIDRAULICA PARA MEDIANTE TUBERIA TUBO PLUS DE 1' DE DIAM. INCLUYE: TEES, CODOS, REDUCCION BUSHING, CONECTORES, MATERIALES MENORES, MANO DE OBRA Y EQUIPO.	1-3	A-F			5,00	5,00		PZA	
A0106	INSTALACION ELECTRICA									
6001	SUMINISTRO E INSTALACION DE SALIDA ELECTRICA DE CENTRO. INCLUYE: CANALIZACION ELECTRICA, CABLEADO DEL #12 AWG, CAJA DE REGISTRO DE 3", AISLAMIENTOS, ACCESORIOS DE FIACION E INSTALACION EQUIPO, MANO DE OBRA Y HERRAMIENTA.	1-3	A-F			11,00	11,00		PZA	
6002	SUMINISTRO E INSTALACION DE SALIDA ELECTRICA A PISO. INCLUYE: CANALIZACION ELECTRICA, CABLEADO DEL #12 AWG, CAJA DE REGISTRO DE 3", AISLAMIENTOS, ACCESORIOS DE FIACION E INSTALACION EQUIPO, MANO DE OBRA Y HERRAMIENTA.	1-3	A-F			1,00	1,00		PZA	

ARQ. MIGUEL ANSELMO FELIX  
ADMINISTRADOR UNICO

C. TOMÁS PEREZ LÓPEZ  
PRESIDENTE MUNICIPAL

C. VICTORINO VÁSQUEZ  
SINDICO PROCURADOR

ARQ. MARTHA LORENA CARRILLO AYUSO  
SUPERINTENDENTE DE OBRA

C. CARLOS ENRIQUE ROBLES LAZCARES  
REGIDOR DE HACIENDA

C. JOSÉ MANUEL RUIZ LARA  
TESORERO MUNICIPAL

  
**CGA160714AEA**  
**CONTRATO No. 1 SAN AGUSTIN DE LAS JUNTAS OAX**  
**9513253886    9513253977**



**MUNICIPIO DE SAN AGUSTIN DE LAS JUNTAS  
CONSTRUCCIONES GARCARR S.A. DE C.V.**

No. Y NOMBRE DE LA OBRA:		CONSTRUCCION DE SANITARIOS PUBLICOS EN EL MUNICIPIO DE SAN AGUSTIN DE LAS JUNTAS	
LOCALIDAD:	SAN AGUSTIN DE LAS JUNTAS	MUNICIPIO:	SAN AGUSTIN DE LAS JUNTAS
No. CONTRATO:	MSAJR28/007/2017	FECHA DE CONTRATO:	13 DE ABRIL DE 2017
DEPENDENCIA:	AYUNTAMIENTO DE SAN AGUSTIN DE LAS JUNTAS	OFICIO DE NOTIFICACION Y APROBACION DE OBRAS No.:	MSAJR28/007/2017
DIFERIMENTO:		FECHA:	01 ABRIL DE 2017
PERIODO DE CONTRATO:		ESTIMACION :	02 (DOS)
		DEL 17 DE ABRIL AL 25 DE JULIO DE 2017.	

ESTADO: 020 OAXACA  
 PERIODO DE ESTIMACION: DEL 03 DE MAYO AL 28 DE MAYO DE 2017  
 INCIDENCIA: COMPLEMENTARIA  
 RUBRO: AGUA Y SANEAMIENTO  
 FECHA: 29 DE MAYO DE 2017



**NUMEROS GENERADORES**

CLAVE	CONCEPTO	LOCALIZACION			LARGO	ANCHO	ALTO KG-ML	PZAS	TOTAL	UNID.	CROQUIS
		EJE	TRAMO	TIPO							
A02	PLANTA ALTA	A	1-3		5.95		0.40		2.38		
A0202	ALBANILERIA	F	1-3		1.7		0.40		0.68		
3008	APLANADO DE MORTERO C-A 1:5 ACABADO EN FINA, EN MUROS DE 1.5 cms. DE ESPESOR. INCLUYE: MATERIALES, PLOMO NIVEL, REGLA, PICADO Y RECORTES	1	A-F		4.40		0.40		1.76		
					1.06		0.40		0.42		
					5.54		0.40		2.22		
					6.64		0.40		2.66		
									10.12	M2	

ARQ. MIGUEL ANGEL GARCARR FELIX GA160714AEA  
 ADMINISTRADOR UNICO  
 CALVARIO No. 1 SAN AGUSTIN DE LAS JUNTAS OAX  
 9513251886 9513253977

C. TOMÁS PÉREZ LÓPEZ  
 PRESIDENTE MUNICIPAL

C. VICTORINO VÁSQUEZ  
 SINDICO PROCURADOR

ARQ. MARTHA LORENA GONZALEZ AYUSO  
 SUPERINTENDENTE DE OBRA

C. CARLOS ENRIQUE ROBLES LAZCARES  
 REGIDOR DE HACIENDA

C. JOSÉ MANUEL RUIZ LARA  
 TESORERO MUNICIPAL

**MUNICIPIO DE SAN AGUSTIN DE LAS JUNTAS  
CONSTRUCCIONES GARCARR S.A. DE C.V.**

<b>No. Y NOMBRE DE LA OBRA:</b> CONSTRUCCION DE SANITARIOS PUBLICOS EN EL MUNICIPIO DE SAN AGUSTIN DE LAS JUNTAS	
<b>LOCALIDAD:</b> SAN AGUSTIN DE LAS JUNTAS	<b>MUNICIPIO:</b> SAN AGUSTIN DE LAS JUNTAS
<b>No. CONTRATO:</b> MSAJUR28/007/2017	<b>FECHA DE CONTRATO:</b> 13 DE ABRIL DE 2017
<b>DEPENDENCIA:</b> AYUNTAMIENTO DE SAN AGUSTIN DE LAS JUNTAS	<b>OFICIO DE NOTIFICACION Y APROBACION DE OBRAS No.:</b> MSAJUR28/007/2017
<b>DIFERIMENTO:</b>	<b>FECHA:</b> 01 ABRIL DE 2017
<b>PERIODO DE CONTRATO:</b>	<b>ESTIMACION :</b> 02 (DOS)
	<b>DEL 17 DE ABRIL AL 25 DE JULIO DE 2017</b>

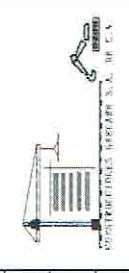

**NUMEROS GENERADORES**

CLAVE	CONCEPTO	LOCALIZACION		LARGO	ANCHO	ALTO KG-ML	PZAS	TOTAL	UNID.	CROQUIS
		EJE	TRAMO							
6003	SUMINISTRO E INSTALACION DE SALIDA ELECTRICA, INCLUYE: CANALIZACION ELECTRICA, CABLEADO DEL #12 AWG; CAJA DE REGISTRO DE 3". INCLUYE MANO DE OBRA Y HERRAMIENTA.	1-3	A-F				4.00	4.00	PZA	

  
 MIGUEL ÁNGEL PACHECO FÉLIX  
 ADMINISTRADOR ÚNICO  
 9513253886

  
 CGAJ60714AEA  
 MUNICIPIO DE SAN AGUSTIN DE LAS JUNTAS OAX  
 9513253977

C. TOMÁS PÉREZ LÓPEZ  
 PRESIDENTE MUNICIPAL  
 C. VICTORINO VÁSQUEZ  
 SINDICO PROCURADOR

ARQ. MARTHA LORENA CABRILLO AYUSO  
 SUPERINTENDENTE DE OBRA  
 C. CARLOS ENRIQUE ROBLES LAZCARES  
 REGIDOR DE HACIENDA  
 C. JOSÉ MANUEL RUIZ LARA  
 TESORERO MUNICIPAL



**MUNICIPIO DE SAN AGUSTIN DE LAS JUNTAS  
CONSTRUCCIONES GARCARR S.A. DE C.V.**



<b>No. Y NOMBRE DE LA OBRA:</b>	CONSTRUCCION DE SANITARIOS PUBLICOS EN EL MUNICIPIO DE SAN AGUSTIN DE LAS JUNTAS		
<b>LOCALIDAD:</b>	SAN AGUSTIN DE LAS JUNTAS		
<b>No. CONTRATO:</b>	MUNICIPIO: SAN AGUSTIN DE LAS JUNTAS	ESTADO: O20 OAXACA	PERIODO DE ESTIMACION: DEL 03 DE MAYO AL 28 DE MAYO DE 2017
<b>DEPENDENCIA:</b>	FECHA DE CONTRATO: 13 DE ABRIL DE 2017	INCIDENCIA: COMPLEMENTARIA	
<b>DIFERIMIENTO:</b>	OFICIO DE NOTIFICACION Y APROBACION DE OBRAS No. MSA/JR28/007/2017	RUBRO: AGUA Y SANEAMIENTO	
<b>PERIODO DE CONTRATO:</b>	ESTIMACION : 02 (DOS)	FECHA: 28 DE MAYO DE 2017	
	DEL 17 DE ABRIL AL 25 DE JULIO DE 2017		

**N U M E R O S   G E N E R A D O R E S**

CLAVE	CONCEPTO	LOCALIZACION			LARGO	ANCHO	ALTO / KG-ML	PZAS	TOTAL	UNID.	CROQUIS
		EJE	TRAMO	TIPO							
30014	K2 CASTILLO DE SECCION DE 15 X 20 cms., CONCRETO DE FC=150 kg/cm2 ARMADO CON SEIS VARRILLAS DE 1/2" (PULGS), EST. N 2 @ 18 cm.	A	1-3		3,60		2,00	7,20			
		D	1-3		3,60		3,00	10,80			
		F	2-3		3,60		2,00	7,20			
					se cobrarán			25,20		ML	
3007	K3 CASTILLO DE SECCION DE 15 X 40 cms., CONCRETO DE FC= 150 kg/cm2 ARMADO CON SEIS VARRILLAS DE 3/8" (PULGS), EST. N 2 @ 18 cm., GRAPAS DE 3/8 @20CM	A	3				3,60	3,60			
		F	E				3,60	3,60			
								7,20		ML	

**ARQ. MIGUEL ANGEL DIAZ FELIX**  
 ADMINISTRADOR UNICO  
 CGA160714AEA  
 OFICIO No. 1 SAN AGUSTIN DE LAS JUNTAS OAX  
 9513253886    9513253977

C. TOMÁS PÉREZ LÓPEZ  
 PRESIDENTE MUNICIPAL  
  
 C. VICTORINO VÁSQUEZ  
 SINDICO PROCURADOR  
  
 C. CARLOS ENRIQUE ROBLES LAZCARES  
 REGIDOR DE HACIENDA  
  
 C. JOSÉ MANUEL RUIZ LARA  
 TESORERO MUNICIPAL

**ARQ. MARTHA LORENA CARBILLO AYUSO**  
 SUPERINTENDENTE DE OBRA

**MUNICIPIO DE SAN AGUSTIN DE LAS JUNTAS  
CONSTRUCCIONES GARCARR S.A. DE C.V.**

No. Y NOMBRE DE LA OBRA:	CONSTRUCCION DE SANITARIOS PUBLICOS EN EL MUNICIPIO DE SAN AGUSTIN DE LAS JUNTAS	
LOCALIDAD:	SAN AGUSTIN DE LAS JUNTAS	
No. CONTRATO:	MSA-JR28/007/2017	MUNICIPIO: SAN AGUSTIN DE LAS JUNTAS
DEPENDENCIA:	AYUNTAMIENTO DE SAN AGUSTIN DE LAS JUNTAS	FECHA DE CONTRATO: 13 DE ABRIL DE 2017
DIFERIMENTO:	ESTIMACION : 02 (DOS)	OFICIO DE NOTIFICACION Y APROBACION DE OBRAS No. 2017
PERIODO DE CONTRATO:	DEL 17 DE ABRIL AL 25 DE JULIO DE 2017	FECHA: 01 ABRIL DE 2017
		RUBRO: AGUA Y SANEAMIENTO
		FECHA: 29 DE MAYO DE 2017



**N U M E R O S   G E N E R A D O R E S**

CLAVE	CONCEPTO	LOCALIZACION		LARGO	ANCHO	ALTO KG-ML	PZAS	TOTAL	UNID.	CROQUIS
		EJE	TRAMO							
3008	APLANADO DE MORTERO C:A 1:5 ACABADO EN FINA, EN MUROS DE 1.5 cms. DE ESPESOR, INCLUYE: MATERIALES, PLOMO NIVEL, REGLA, PICADO Y RECORTES	A	1-3							
				5.35		3.10		16.59		
				2.84		3.10		8.80		
		B	2-3			3.60		4.14		
				1.15		2.15		2.69		
		D	2-3			3.15	2.00	19.53		
				1.10		3.10		3.41		
				1.25		3.10		3.88		
				0.15		3.10		0.47		
		F	1-3			4.40		13.64		
				4.70		3.20		15.04		
		1	A-D			2.39		1.79		
				4.51		3.10		13.98		
				4.21		3.10		13.05		
				-1.00		1.00	4.00	-4.00		
		0.15		3.57		0.54				
		0.15		2.80		0.42				
2	A-E			4.45		13.80				
		4.15		3.10		12.87				
		-1.10		2.15	4.00	-9.46				
		0.15		5.40	2.00	1.62				
3	A-F			6.64		20.58				
		7.09		3.60		25.52				
		-0.50		0.80	12.00	-4.80				
		0.15	2.80	6.00		2.52				
						176.60		M2		

ARQ. MIGUEL ANGEL GARCIA MELIXI, J SAN AGUSTIN DE LAS JUNTAS OAX  
 ADMINISTRADOR UNICO 9511253886 9513253977  
 CGA-16071-AEA

C. TOMÁS PÉREZ LÓPEZ  
 PRESIDENTE MUNICIPAL  
 C. VICTORINO VÁSQUEZ  
 SINDICO PROCURADOR

ARQ. MARTHA LORENA CARRILLO AYUSO  
 SUPERINTENDENTE DE OBRA

C. CARLOS ENRIQUE ROBLES LAZCARES  
 REGIDOR DE HACIENDA

C. JOSÉ MANUEL RUIZ LARA  
 TESORERO MUNICIPAL

COMUNICACION DE SAN AGUSTIN DE LAS JUNTAS  
CONSTRUCCIONES GARCARR S.A. DE C.V.

No. Y NOMBRE DE LA OBRA:		CONSTRUCCION DE SANITARIOS PUBLICOS EN EL MUNICIPIO DE SAN AGUSTIN DE LAS JUNTAS	
LOCALIDAD:		SAN AGUSTIN DE LAS JUNTAS	
No. CONTRATO:		MSA-JR28/007/2017	
DEPENDENCIA:		AYUNTAMIENTO DE SAN AGUSTIN DE LAS JUNTAS	
DIFERIMENTO:		ESTIMACION : 02 (DOS)	
PERIODO DE CONTRATO:		DEL 17 DE ABRIL AL 25 DE JULIO DE 2017	
MUNICIPIO:		SAN AGUSTIN DE LAS JUNTAS	
ESTADO:		OAXACA	
PERIODO DE ESTIMACION:		DEL 03 DE MAYO AL 28 DE MAYO DE 2017	
INCIDENCIA:		COMPLEMENTARIA	
RUBRO:		AGUA Y SANEAMIENTO	
FECHA:		29 DE MAYO DE 2017	



NUMEROS GENERADORES

CLAVE	CONCEPTO	LOCALIZACION			LARGO	ANCHO	ALTO KG-ML	PZAS	TOTAL	UNID.	CROQUIS
		EJE	TRAMO	TIPO							
30016	PISO DE CONCRETO RUSTICO DE 6 cms. DE ESPESOR, CONCRETO F'c= 150 kg/cm2 INCLUYE: NIVELADO, MAESTREADO, MATERIAL Y MANO DE OBRA	1-3	A-F		10,16 13,74 6,99			10,16 13,74 6,99 30,89			
30010	MESA PARA RECIBIR LAVABOS DE CONCRETO ARMADO DE 8CMS DE ESP DE 2.05 X 0.80 MTRS. CON MUROS DE TABIQUE DE CEMENTO DE 10X14X28CMS. DE 14 CMS. DE ESP. DE 0.60 X 0.85 MTRS 2 PZAS. APLANDO DE MORTERO C.A. 1:5. AC ABADO RUSTICO, INCLUYE TODO LO NECESARIO PARA SU CORRECTA EJECUCION.	1-3	A-F				2,00	2,00	PZA		

  
 ARQ. MIGUEL ANGEL GARCIA FELIX  
 ADMINISTRADOR UNICO  
 CGA 16071-AEA  
 MUNICIPIO No. 1 SAN AGUSTIN DE LAS JUNTAS OAX  
 9513253886 9513253977

C. TOMÁS PEREZ LÓPEZ  
 PRESIDENTE MUNICIPAL  
 C. VICTORINO VÁSQUEZ  
 SINDICO PROCURADOR

  
 ARQ. MARTHA LORENA CARRILLO AYUSO  
 SUPERINTENDENTE DE OBRA

C. CARLOS ENRIQUE ROBLES LAZCARES  
 REGIDOR DE HACIENDA  
 C. JOSÉ MANUEL RUIZ LARA  
 TESORERO MUNICIPAL

**MUNICIPIO DE SAN AGUSTIN DE LAS JUNTAS, S.  
CONSTRUCCIONES GARCARR S.A. DE C.V.**

<b>No. Y NOMBRE DE LA OBRA:</b>	CONSTRUCCION DE SANITARIOS PUBLICOS EN EL MUNICIPIO DE SAN AGUSTIN DE LAS JUNTAS	
<b>LOCALIDAD:</b>	SAN AGUSTIN DE LAS JUNTAS	
<b>No. CONTRATO:</b>	MSA/JR28/007/2017	MUNICIPIO: SAN AGUSTIN DE LAS JUNTAS
<b>DEPENDENCIA:</b>	AYUNTAMIENTO DE SAN AGUSTIN DE LAS JUNTAS	FECHA DE CONTRATO: 13 DE ABRIL DE 2017
<b>DIFERIMENTO:</b>	ESTIMACION : 02 (DOS)	OFICIO DE NOTIFICACION Y APROBACION DE OBRAS No. MSA/JR28/007/2017
<b>PERIODO DE CONTRATO:</b>	DEL 17 DE ABRIL AL 25 DE JULIO DE 2017	FECHA: 01 ABRIL DE 2017
		INCIDENCIA: COMPLEMENTARIA
		RUBRO: AGUA Y SANEAMIENTO
		FECHA: 29 DE MAYO DE 2017



**NUMEROS GENERADORES**

CLAVE	CONCEPTO	LOCALIZACION			ANCHO	ALTO KG-ML	PZAS	TOTAL	UNID.	CROQUIS
		EJE	TRAMO	TIPO						
A0203	LOSA DE AZOTEA									
4001	T1 - TRABE DE CONCRETO DE SECCION 0.40 X 0.15 CMS., F'c= 250 kg/cm <sup>2</sup> ARMADA CON 6 VARS. DE 1/2". 2 VARS. DE 3/8". EST. DEL N. 2, 5@ 5, 5@ 10, 5@ 15, 5@ 20cm. A PARTIR DE SUS APOYOS, INC. HABILITADO DE ACERO, CIMERA PARA ACABADO COMUN.	A	1-3		5.56		5.56		ML	
4004	CADENA DE CERRAMIENTO DE 15 X 30 cms. CON CONCRETO DE F'c= 250 kg/cm <sup>2</sup> ARMADA CON 6 VARS. DE 1/2". EST. DEL N 2 @ 20cm.	D	2-1			3.06	3.06			
		F	1-3			3.81	3.81			
		1	D-F			3.24	3.24			
		E	1-2			1.10	1.10			
		2	A-E			4.15	4.15			
		3	A-F			6.59	6.59			
		por ajuste de estimacion se cobrara						21.95	ML	
								15.74	ML	

  
 ARQ. MIGUEL ANGEL GARCIA HELIX  
 ADMINISTRADOR UNICO. 9513253976  
 9513253976

C. TOMÁS PÉREZ LÓPEZ  
 PRESIDENTE MUNICIPAL

C. VICTORINO VÁSQUEZ  
 SINDICO PROCURADOR

  
 ARQ. MARTHA LORENA CARRILLO AVILA  
 SUPERINTENDENTE DE OBRA

C. CARLOS ENRIQUE ROBLES LAZCARES  
 REGIDOR DE HACIENDA

C. JOSÉ MANUEL RUIZ LARA  
 TESORERO MUNICIPAL

**MUNICIPIO DE SAN AGUSTIN DE LAS JUNTAS  
CONSTRUCCIONES GARCARR S.A. DE C.V.**

<b>No. Y NOMBRE DE LA OBRA:</b>	CONSTRUCCION DE SANITARIOS PUBLICOS EN EL MUNICIPIO DE SAN AGUSTIN DE LAS JUNTAS	
<b>LOCALIDAD:</b>	MUNICIPIO: SAN AGUSTIN DE LAS JUNTAS	ESTADO: O20 OAXACA
<b>No. CONTRATO:</b>	MSAJR28/007/2017	PERIODO DE ESTIMACION: DEL 03 DE MAYO AL 28 DE MAYO DE 2017
<b>DEPENDENCIA:</b>	AYUNTAMIENTO DE SAN AGUSTIN DE LAS JUNTAS	INCIDENCIA: COMPLEMENTARIA
<b>DIFERIMENTO:</b>	ESTIMACION : 02 (DOS)	RUBRO: AGUA Y SANEAMIENTO
<b>PERIODO DE CONTRATO:</b>	DEL 17 DE ABRIL AL 25 DE JULIO DE 2017	FECHA: 29 DE MAYO DE 2017



**N U M E R O S G E N E R A D O R E S**

CLAVE	CONCEPTO	LOCALIZACION		LARGO	ANCHO	ALTO KG-ML	PZAS	TOTAL	UNID.	CROQUIS
		EJE	TRAMO							
4007	LOSA DE CONCRETO ARMADO DE 10cms DE ESPESOR F = 280kg/cm2, AGREGADO MAX 3/4" ARMADO CON VARILLA DE 3/8" @ 15-30 AMBOS SENTIDOS REFORZADA CON BASTONES DE VAR. DE 3/8" AGERO DE REFUERZO F = 4200kg/cm2, INC. HABILITADO DE ACERO, SILLETAS Y CIMBRA DE 2a.	1-3	A-F	7.69 1.50	5.31 1.20			40.83 1.80 42.63		

ARQ. MIGUEL ANGEL GARCIA FELIX  
ADMINISTRADOR UNICO

CGA 150714A EA

CAVARIQ No. 1 SAN AGUSTIN DE LAS JUNTAS OAX

9513253896 9513253977

ARQ. MARTHA LORENA CARRILLO AYUSO  
SUPERINTENDENTE DE OBRA

C. TOMÁS PÉREZ LÓPEZ  
PRESIDENTE MUNICIPAL

C. VICTORINO VÁSQUEZ  
SINDICO PROCURADOR

C. CARLOS ENRIQUE ROBLES LAZCARES  
REGIDOR DE HACIENDA

C. JOSÉ MANUEL RUIZ LARA  
TESORERO MUNICIPAL

MUNICIPIO DE SAN AGUSTIN DE LAS JUNTAS  
CONSTRUCCIONES GARCARR S.A. DE C.V.

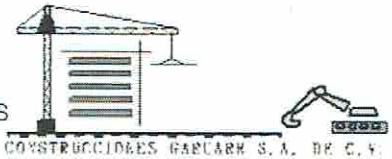

<b>OBRA:</b> CONSTRUCCION DE SANITARIOS PUBLICOS EN EL MUNICIPIO DE SAN AGUSTIN DE LAS JUNTAS			
<b>LOCALIDAD:</b> SAN AGUSTIN DE LAS JUNTAS	<b>MUNICIPIO:</b> SAN AGUSTIN DE LAS JUNTAS		<b>ESTADO:</b> 020 OAXACA
<b>No. CONTRATO:</b> MSAJ/R28/007/2017	<b>FECHA DE CONTRATO:</b> 13 DE ABRIL DE 2017	<b>PERIODO DE ESTIMACION:</b> DEL 03 DE MAYO AL 28 DE MAYO DE 2017	
<b>DEPENDENCIA:</b> AYUNTAMIENTO DE SAN AGUSTIN DE LAS JUNTAS	<b>OFICIO DE NOTIFICACION Y APROBACION DE OBRAS</b> No. MSAJ/R28/007/2017	<b>FECHA:</b> 01 DE ABRIL DE 2017	
		<b>INCIDENCIA:</b> COMPLEMENTARIA	
<b>ESTIMACION :</b> 02 (DOS)	<b>RUBRO:</b> AGUA Y SANEAMIENTO		
<b>FECHA:</b> 29 DE MAYO DE 2017	<b>PERIODO DE CONTRATO:</b> DEL 17 DE ABRIL AL 25 DE JULIO DE 2017		

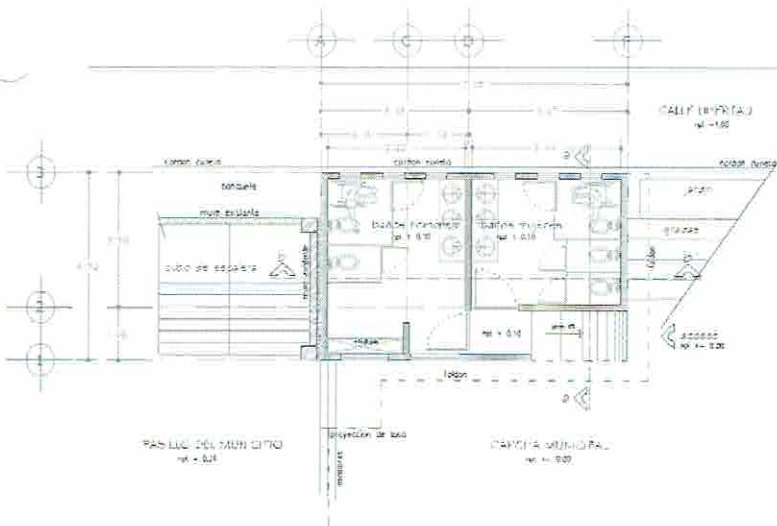

PLANTA ARQUITECTONICA BAJA

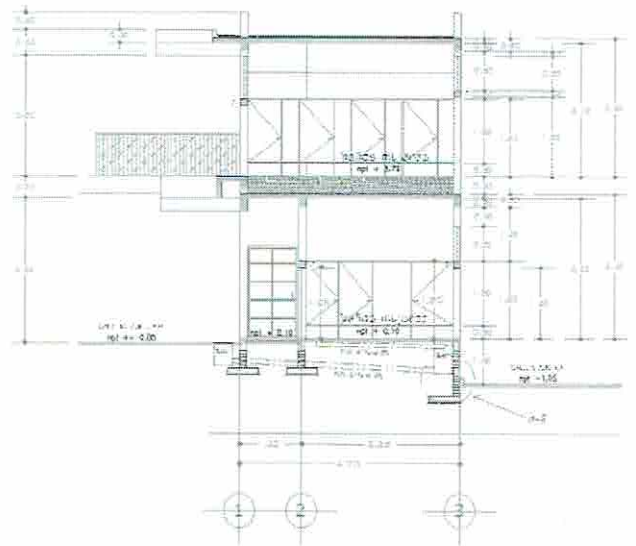

CORTE a - a'

CLAVE	DESCRIPCION
A01	PLANTA BAJA
A0103	ALBAÑILERIA
3008	APLANADO DE MORTERO C-A 1:5 ACABADO EN FINA, EN MUROS DE 1.5 cms. DE ESPESOR, INCLUYE MATERIALES, PLOMO NIVEL, REGLA, PICADO Y RECORTES

ARQ. MIGUEL ANGELO GARCIA PELIX  
ADMINISTRADOR UNICO

C. TOMÁS PÉREZ LÓPEZ  
PRESIDENTE MUNICIPAL

C. VICTORINO VÁSQUEZ  
SINDICO PROCURADOR

ARQ. MARTHA LORENA CAJNELLO AYUSO  
SUPERINTENDENTE DE OBRA

C. CARLOS ENRIQUE ROBLES LAZCARES  
REGIDOR DE HACIENDA

C. JOSÉ MANUEL RUIZ LARA  
TESORERO MUNICIPAL



MUNICIPIO DE SAN AGUSTIN DE LAS JUNTAS  
CONSTRUCCIONES GARCARR S.A. DE C.V.

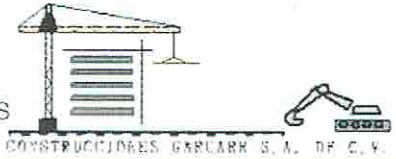

<b>OBRA:</b> CONSTRUCCION DE SANITARIOS PUBLICOS EN EL MUNICIPIO DE SAN AGUSTIN DE LAS JUNTAS			
<b>LOCALIDAD:</b> SAN AGUSTIN DE LAS JUNTAS	<b>MUNICIPIO:</b> SAN AGUSTIN DE LAS JUNTAS		<b>ESTADO:</b> 020 OAXACA
<b>No. CONTRATO:</b> MSAJ/R28/007/2017	<b>FECHA DE CONTRATO:</b> 13 DE ABRIL DE 2017	<b>PERIODO DE ESTIMACION:</b> DEL 03 DE MAYO AL 28 DE MAYO DE 2017	
<b>DEPENDENCIA:</b> AYUNTAMIENTO DE SAN AGUSTIN DE LAS JUNTAS	<b>OFICIO DE NOTIFICACION Y APROBACION DE OBRAS</b> No. MSAJ/R28/007/2017	<b>FECHA:</b> 01 DE ABRIL DE 2017	<b>INCIDENCIA:</b> COMPLEMENTARIA
			<b>RUBRO:</b> AGUA Y SANEAMIENTO
<b>ESTIMACION :</b> 02 (DOS)			

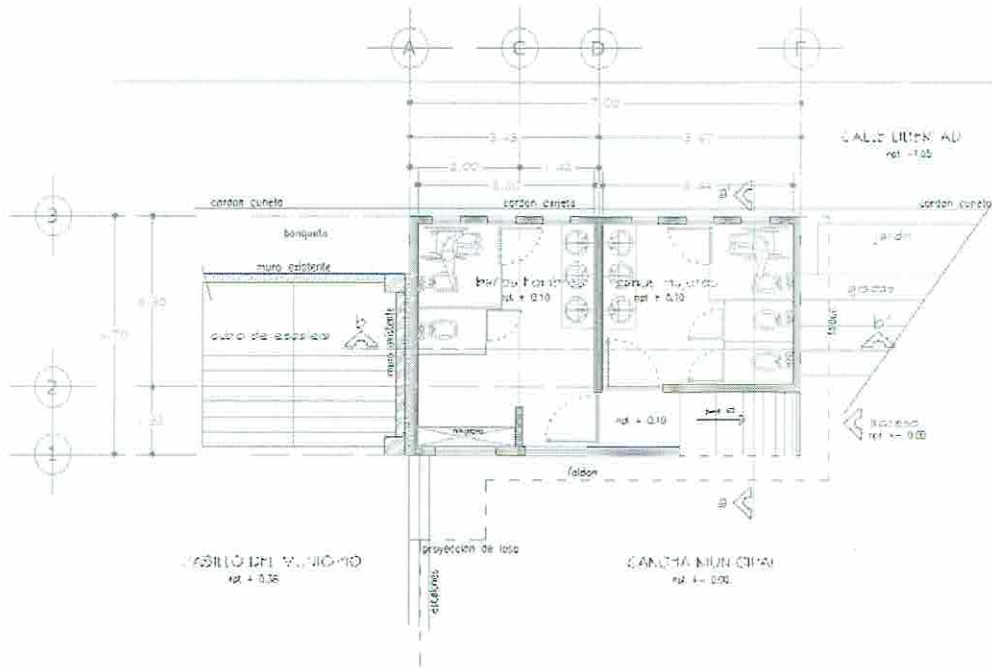

PLANTA ARQUITECTONICA BAJA

CLAVE	DESCRIPCION
A01	PLANTA BAJA
A0103	ALBANILERIA
3009	PISO DE CONCRETO RUSTICO DE 7 cms. DE ESPESOR, CONCRETO F'c= 150 kg/cm2 INCLUYE: NIVELADO, MAESTREADO, MATERIAL Y MANO DE OBRA

CGA160714/EA  
CARRILLO No. 1 SAN AGUSTIN DE LAS JUNTAS OAX  
9513252886 9513263977

ARQ. MIGUEL ANGEL GARCIA PEÑA  
ADMINISTRADOR UNICO

C. TOMÁS PÉREZ LÓPEZ  
PRESIDENTE MUNICIPAL

C. VICTORINO VÁSQUEZ  
SINDICO PROCURADOR

ARQ. MARTHA LORENA CARRILLO VÍJOSO  
SUPERINTENDENTE DE OBRA

C. CARLOS ENRIQUE ROBLES LAZCARES  
REGIDOR DE HACIENDA

C. JOSÉ MANUEL RUIZ LARA  
TESORERO MUNICIPAL

MUNICIPIO DE SAN AGUSTIN DE LAS JUNTAS  
CONSTRUCCIONES GARCARR S.A. DE C.V.

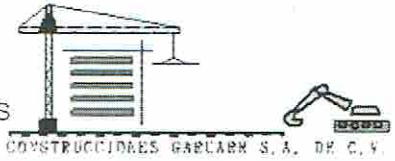

OBRA:	CONSTRUCCION DE SANITARIOS PUBLICOS EN EL MUNICIPIO DE SAN AGUSTIN DE LAS JUNTAS		
LOCALIDAD:	SAN AGUSTIN DE LAS JUNTAS	MUNICIPIO: SAN AGUSTIN DE LAS JUNTAS	ESTADO: 020 OAXACA
No. CONTRATO:	MSAJ/R28/007/2017	FECHA DE CONTRATO: 13 DE ABRIL DE 2017	PERIODO DE ESTIMACIÓN: DEL 03 DE MAYO AL 28 DE MAYO DE 2017
DEPENDENCIA:	AYUNTAMIENTO DE SAN AGUSTIN DE LAS JUNTAS	OFICIO DE NOTIFICACION Y APROBACION DE OBRAS No. MSAJ/R28/007/2017	FECHA: 01 DE ABRIL DE 2017
ESTIMACION :	02 (DOS)		INCIDENCIA: COMPLEMENTARIA RUBRO: AGUA Y SANEAMIENTO

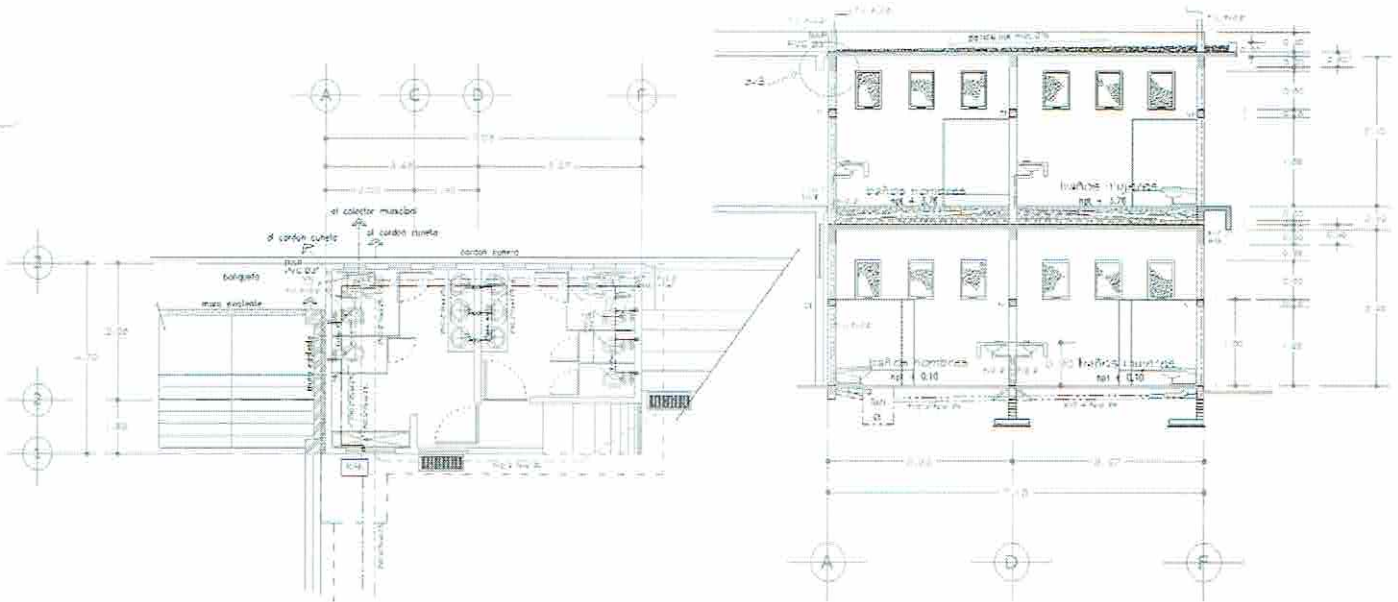

PLANTA ARQUITECTONICA BAJA  
Instalacion Hidrosanitaria

CORTE b - b'

CLAVE	DESCRIPCION
A01	PLANTA BAJA
A0105	OBRAS HIDROSANITARIAS
5001	SALIDA SANITARIA CON TUBO DE PVC PARA SANITARIO DE 2" INCLUYE: CODOS, YÉES Y MATERIALES MENORES, MANO DE OBRA, TODO LO NECESARIO PARA SU

ARQ. MIGUEL ANGEL GARCIA FELIX  
ADMINISTRADOR UNICO

C. TOMÁS PÉREZ LÓPEZ  
PRESIDENTE MUNICIPAL

C. VICTORINO VÁSQUEZ  
SINDICO PROCURADOR

ARQ. MARTHA LORENA GARCIA GONZALEZ  
SUPERINTENDENTE DE OBRA  
SUPERINTENDENTE DE OBRA

C. CARLOS ENRIQUE ROBLES LAZCARES  
REGIDOR DE HACIENDA  
REGIDOR DE HACIENDA

C. JOSÉ MANUEL RUIZ LARA  
TESORERO MUNICIPAL  
TESORERO MUNICIPAL

MUNICIPIO DE SAN AGUSTIN DE LAS JUNTAS  
CONSTRUCCIONES GARCARR S.A. DE C.V.

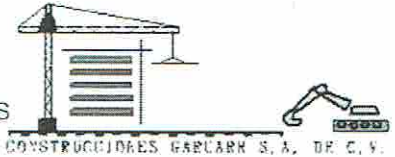

OBRA:	CONSTRUCCION DE SANITARIOS PUBLICOS EN EL MUNICIPIO DE SAN AGUSTIN DE LAS JUNTAS		
LOCALIDAD:	SAN AGUSTIN DE LAS JUNTAS	MUNICIPIO: SAN AGUSTIN DE LAS JUNTAS	ESTADO: 020 OAXACA
No. CONTRATO:	MSAJ/R28/007/2017	FECHA DE CONTRATO: 13 DE ABRIL DE 2017	PERIODO DE ESTIMACION: DEL 03 DE MAYO AL 28 DE MAYO DE 2017
DEPENDENCIA:	AYUNTAMIENTO DE SAN AGUSTIN DE LAS JUNTAS	OFICIO DE NOTIFICACION Y APROBACION DE OBRAS No. MSAJ/R28/007/2017	FECHA: 01 DE ABRIL DE 2017
ESTIMACION :	02 (DOS)		INCIDENCIA: COMPLEMENTARIA RUBRO: AGUA Y SANEAMIENTO

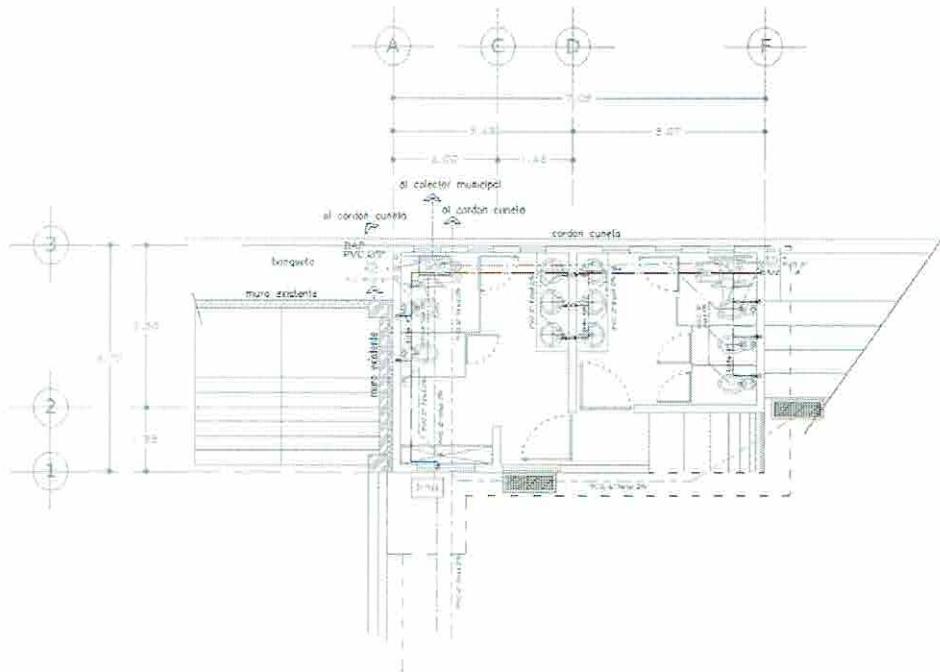

PLANTA ARQUITECTONICA BAJA  
Instalacion Hidrosanitaria

CLAVE	DESCRIPCION
A01	PLANTA BAJA
A0105	OBRA HIDROSANITARIAS
5006	SALIDA HIDRAULICA PARA MEDIANTE TUBERIA TUBO PLUS DE 1/2" DE DIAM INCLUYE: TEES, CODOS, CONECTORES, VALVULAS PARA EMPOTRAR, CODOS PIPA, VALVULA ANGULAR DE BARRIL, MATERIALES MENORES, MANO DE OBRA Y EQUIPO.

ARQ. MIGUEL ANGELO GARCIA FELIX  
ADMINISTRADOR UNICO  
CGA160714AEA  
MUNICIPIO No. 1 SAN AGUSTIN DE LAS JUNTAS OAX  
9513253886 9513253977

C. TOMÁS PÉREZ LÓPEZ  
PRESIDENTE MUNICIPAL

C. VICTORINO VÁSQUEZ  
SINDICO PROCURADOR

ARQ. MARTHA SORENA CARRILLO AYUSO  
SUPERINTENDENTE DE OBRA

C. CARLOS ENRIQUE ROBLES LAZCARES  
REGIDOR DE HACIENDA

C. JOSÉ MANUEL RUIZ LARA  
TESORERO MUNICIPAL

MUNICIPIO DE SAN AGUSTIN DE LAS JUNTAS  
CONSTRUCCIONES GARCARR S.A. DE C.V.

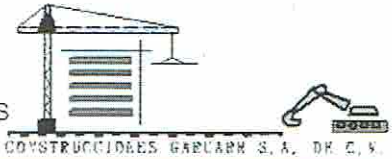

OBRA:	CONSTRUCCION DE SANITARIOS PUBLICOS EN EL MUNICIPIO DE SAN AGUSTIN DE LAS JUNTAS		
LOCALIDAD:	SAN AGUSTIN DE LAS JUNTAS	MUNICIPIO: SAN AGUSTIN DE LAS JUNTAS	ESTADO: 020 OAXACA
No. CONTRATO:	MSAJ/R28/007/2017	FECHA DE CONTRATO: 13 DE ABRIL DE 2017	PERIODO DE ESTIMACIÓN: DEL 03 DE MAYO AL 28 DE MAYO DE 2017
DEPENDENCIA:	AYUNTAMIENTO DE SAN AGUSTIN DE LAS JUNTAS	OFICIO DE NOTIFICACION Y APROBACION DE OBRAS No. MSAJ/R28/007/2017	FECHA: 01 DE ABRIL DE 2017 INCIDENCIA: COMPLEMENTARIA
ESTIMACION :	02 (DOS)		RUBRO: AGUA Y SANEAMIENTO

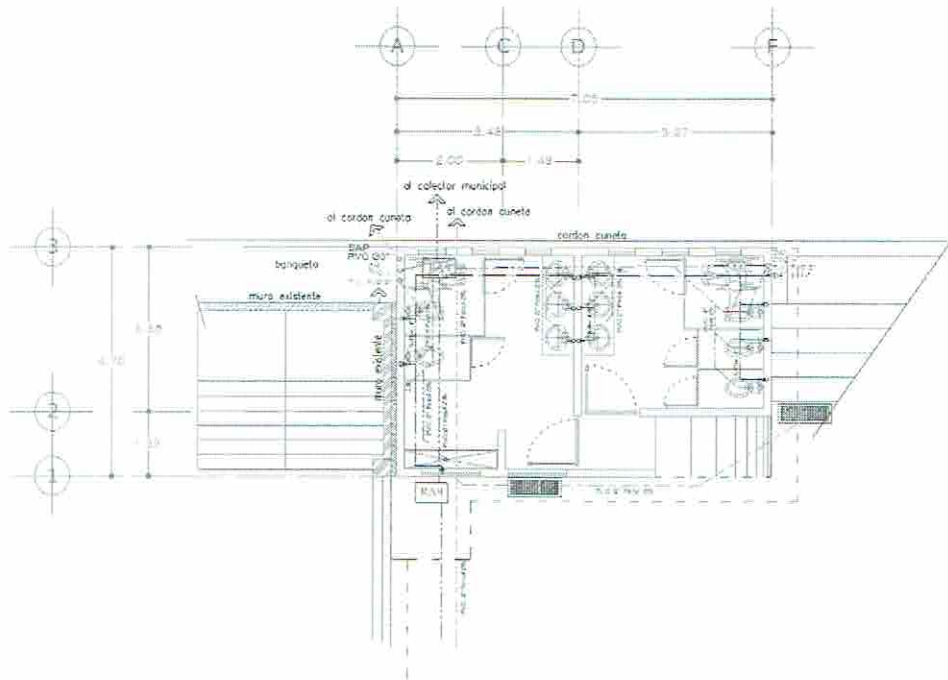

PLANTA ARQUITECTONICA BAJA  
Instalacion Hidrosanitaria

CLAVE	DESCRIPCION
A01	PLANTA BAJA
A0105	OBRAS HIDROSANITARIAS
5007	SALIDA HIDRAULICA PARA MEDIANTE TUBERIA TUBO PLUS DE 1" DE DIAM. INCLUYE, TEES, CODOS, REDUCCION BUSHING, CONECTORES, MATERIALES MENORES, MANO DE OBRA Y EQUIPO.

ARQ. MIGUEL ÁNGEL GARCÍA FELIX  
ADMINISTRADOR UNICO

C. TOMÁS PÉREZ LÓPEZ  
PRESIDENTE MUNICIPAL

C. VICTORINO VÁSQUEZ  
SINDICO PROCURADOR

ARQ. MARTHA LORENA CASILLLO AYUSO  
SUPERINTENDENTE DE OBRA

C. CARLOS ENRIQUE ROBLES LAZCARES  
REGIDOR DE HACIENDA

C. JOSÉ MANUEL RUIZ LARA  
TESORERO MUNICIPAL

MUNICIPIO DE SAN AGUSTIN DE LAS JUNTAS  
CONSTRUCCIONES GARCARR S.A. DE C.V.

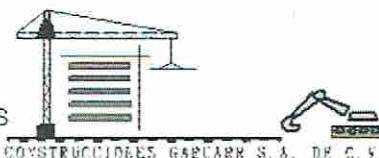

OBRA:	CONSTRUCCION DE SANITARIOS PUBLICOS EN EL MUNICIPIO DE SAN AGUSTIN DE LAS JUNTAS		
LOCALIDAD:	SAN AGUSTIN DE LAS JUNTAS	MUNICIPIO: SAN AGUSTIN DE LAS JUNTAS	ESTADO: O20 OAXACA
No. CONTRATO:	MSAJ/R28/007/2017	FECHA DE CONTRATO: 13 DE ABRIL DE 2017	PERIODO DE ESTIMACIÓN: DEL 03 DE MAYO AL 28 DE MAYO DE 2017
DEPENDENCIA:	AYUNTAMIENTO DE SAN AGUSTIN DE LAS JUNTAS	OFICIO DE NOTIFICACION Y APROBACION DE OBRAS No. MSAJ/R28/007/2017	FECHA: 01 DE ABRIL DE 2017
ESTIMACION :	02 (DOS)		INCIDENCIA: COMPLEMENTARIA RUBRO: AGUA Y SANEAMIENTO

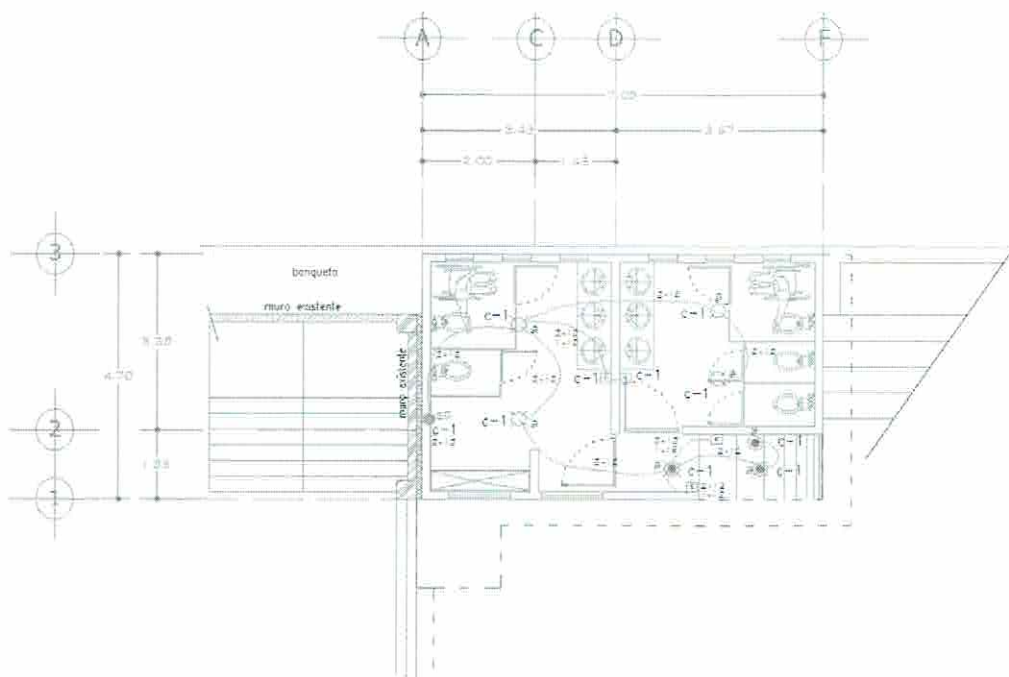

PLANTA ARQUITECTONICA BAJA  
Instalacion Electrica

CLAVE	DESCRIPCION
A01	PLANTA BAJA
A0106	INSTALACION ELECTRICA
6001	SUMINISTRO E INSTALACION DE SALIDA ELECTRICA DE CENTRO. INCLUYE: CANALIZACION ELECTRICA, CABLEADO DEL #12 AWG, CAJA DE REGISTRO DE 3", AISLAMIENTOS, ACCESORIOS DE FIJACION E INSTALACION, EQUIPO, MANO DE OBRA Y HERRAMIENTA.

ARQ. MIGUEL ANGEL GARCIA FELIX  
ADMINISTRADOR UNICO

C. TOMÁS PÉREZ LÓPEZ  
PRESIDENTE MUNICIPAL

C. VICTORINO VÁSQUEZ  
SINDICO PROCURADOR

ARQ. MARTHA LORENA CABELLO AYUSO  
SUPERINTENDENTE DE OBRA

C. CARLOS ENRIQUE ROBLES LAZCARES  
REGIDOR DE HACIENDA

C. JOSÉ MANUEL RUIZ LARA  
TESORERO MUNICIPAL

MUNICIPIO DE SAN AGUSTIN DE LAS JUNTAS  
CONSTRUCCIONES GARCARR S.A. DE C.V.

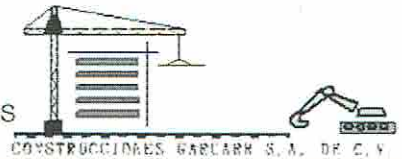

OBRA:	CONSTRUCCION DE SANITARIOS PUBLICOS EN EL MUNICIPIO DE SAN AGUSTIN DE LAS JUNTAS		
LOCALIDAD:	SAN AGUSTIN DE LAS JUNTAS	MUNICIPIO: SAN AGUSTIN DE LAS JUNTAS	ESTADO: 020 OAXACA
No. CONTRATO:	MSAJ/R28/007/2017	FECHA DE CONTRATO: 13 DE ABRIL DE 2017	PERIODO DE ESTIMACIÓN: DEL 03 DE MAYO AL 28 DE MAYO DE 2017
DEPENDENCIA:	AYUNTAMIENTO DE SAN AGUSTIN DE LAS JUNTAS	OFICIO DE NOTIFICACION Y APROBACION DE OBRAS No. MSAJ/R28/007/2017	FECHA: 01 DE ABRIL DE 2017
ESTIMACION :	02 (DOS)		INCIDENCIA: COMPLEMENTARIA RUBRO: AGUA Y SANEAMIENTO

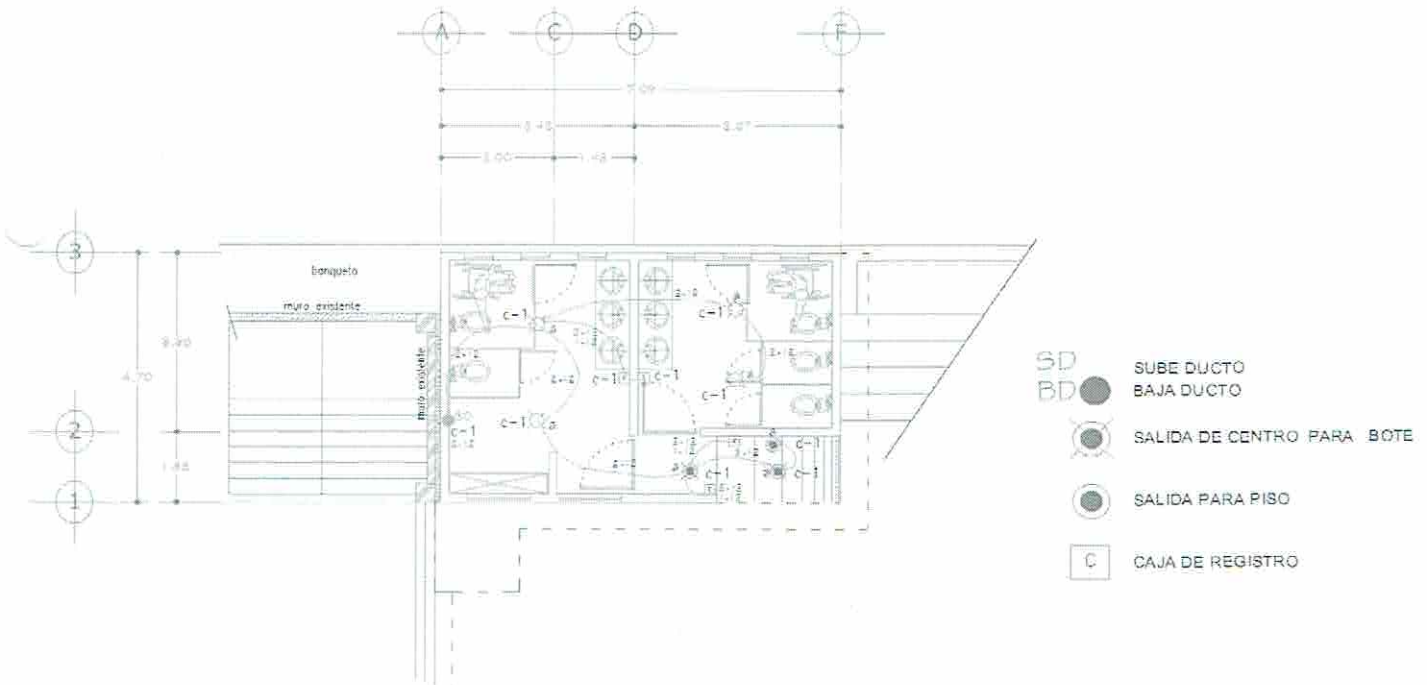

PLANTA ARQUITECTONICA BAJA  
Instalacion Electrica

CLAVE	DESCRIPCION
A01	PLANTA BAJA
A0106	INSTALACION ELECTRICIA
6002	SUMINISTRO E INSTALACION DE SALIDA ELECTRICA A PISO. INCLUYE: CANALIZACION ELECTRICIA, CABLEADO DEL #12 AWG, CAJA DE REGISTRO DE 3", AISLAMIENTOS, ACCESORIOS DE FIJACION E INSTALACION, EQUIPO, MANO DE OBRA Y HERRAMIENTA.

ARQ. MIGUEL ANGELO GARCIA FELIX  
ADMINISTRADOR UNICO

C. TOMÁS PÉREZ LÓPEZ  
PRESIDENTE MUNICIPAL

C. VICTORINO VÁSQUEZ  
SINDICO PROCURADOR

ARQ. MARTHA LORENA CARDENAS AYUSO  
SUPERINTENDENTE DE OBRA

C. CARLOS ENRIQUE ROBLES LAZCARES  
REGIDOR DE HACIENDA

C. JOSÉ MANUEL RUIZ LARA  
TESORERO MUNICIPAL

MUNICIPIO DE SAN AGUSTIN DE LAS JUNTAS  
CONSTRUCCIONES GARCARR S.A. DE C.V.

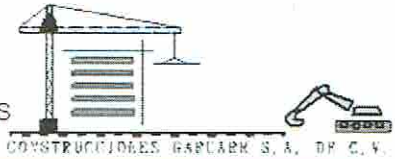

OBRA:	CONSTRUCCION DE SANITARIOS PUBLICOS EN EL MUNICIPIO DE SAN AGUSTIN DE LAS JUNTAS		
LOCALIDAD:	SAN AGUSTIN DE LAS JUNTAS	MUNICIPIO: SAN AGUSTIN DE LAS JUNTAS	ESTADO: 020 OAXACA
No. CONTRATO:	MSAJ/R28/007/2017	FECHA DE CONTRATO: 13 DE ABRIL DE 2017	PERIODO DE ESTIMACIÓN: DEL 03 DE MAYO AL 28 DE MAYO DE 2017
DEPENDENCIA:	AYUNTAMIENTO DE SAN AGUSTIN DE LAS JUNTAS	OFICIO DE NOTIFICACION Y APROBACION DE OBRAS No. MSAJ/R28/007/2017	INCIDENCIA: COMPLEMENTARIA
ESTIMACION :	02 (DOS)		RUBRO: AGUA Y SANEAMIENTO

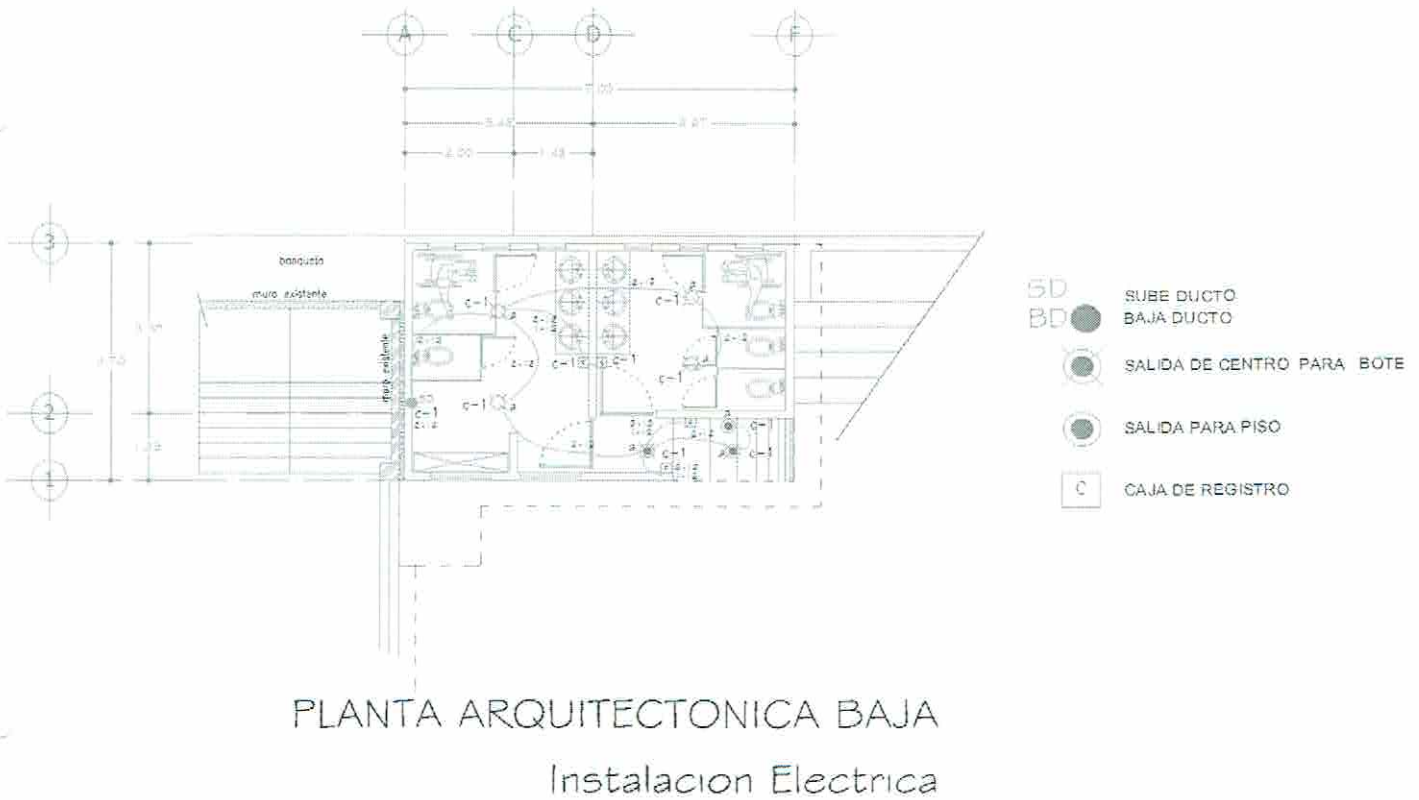

CLAVE	DESCRIPCION
A01	PLANTA BAJA
A0106	INSTALACION ELECTRICIA
6003	SUMINISTRO E INSTALACION DE SALIDA ELECTRICA, INCLUYE: CANALIZACION ELECTRICA, CABLEADO DEL #12 AWG, CAJA DE REGISTRO DE 3", INCLUYE MANO DE OBRA Y HERRAMIENTA.

ARQ. MIGUEL ANGEL GARCIA FELIX  
ADMINISTRADOR UNICO

C. TOMÁS PÉREZ LÓPEZ  
PRESIDENTE MUNICIPAL

C. VICTORINO VÁSQUEZ  
SINDICO PROCURADOR

ARQ. MARTHA LORENA CARRERA VIVIANO  
SUPERINTENDENTE DE OBRA

C. CARLOS ENRIQUE ROBLES LAZCARES  
REGIDOR DE HACIENDA

C. JOSÉ MANUEL RUIZ LARA  
TESORERO MUNICIPAL

MUNICIPIO DE SAN AGUSTIN DE LAS JUNTAS  
CONSTRUCCIONES GARCARR S.A. DE C.V.

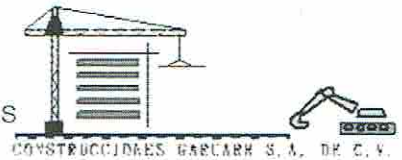

OBRA:	CONSTRUCCION DE SANITARIOS PUBLICOS EN EL MUNICIPIO DE SAN AGUSTIN DE LAS JUNTAS		
LOCALIDAD:	SAN AGUSTIN DE LAS JUNTAS	MUNICIPIO: SAN AGUSTIN DE LAS JUNTAS	ESTADO: 020 OAXACA
No. CONTRATO:	MSAJ/R2B/007/2017	FECHA DE CONTRATO: 13 DE ABRIL DE 2017	PERIODO DE ESTIMACIÓN: DEL 03 DE MAYO AL 28 DE MAYO DE 2017
DEPENDENCIA:	AYUNTAMIENTO DE SAN AGUSTIN DE LAS JUNTAS	OFICIO DE NOTIFICACION Y APROBACION DE OBRAS No. MSAJ/R2B/007/2017	FECHA: 01 DE ABRIL DE 2017
ESTIMACION :	02 (DOS)		INCIDENCIA: COMPLEMENTARIA RUBRO: AGUA Y SANEAMIENTO

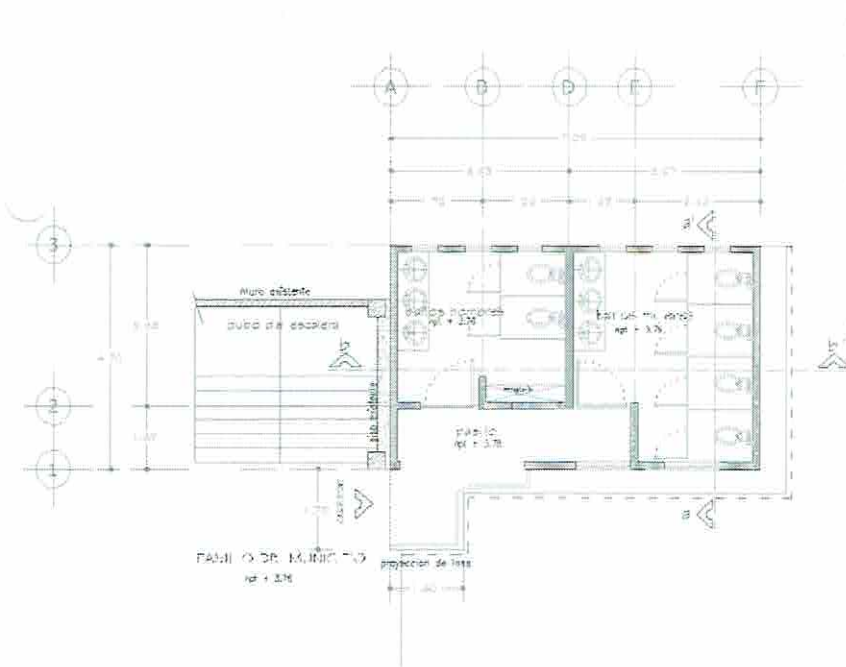

PLANTA ARQUITECTONICA ALTA

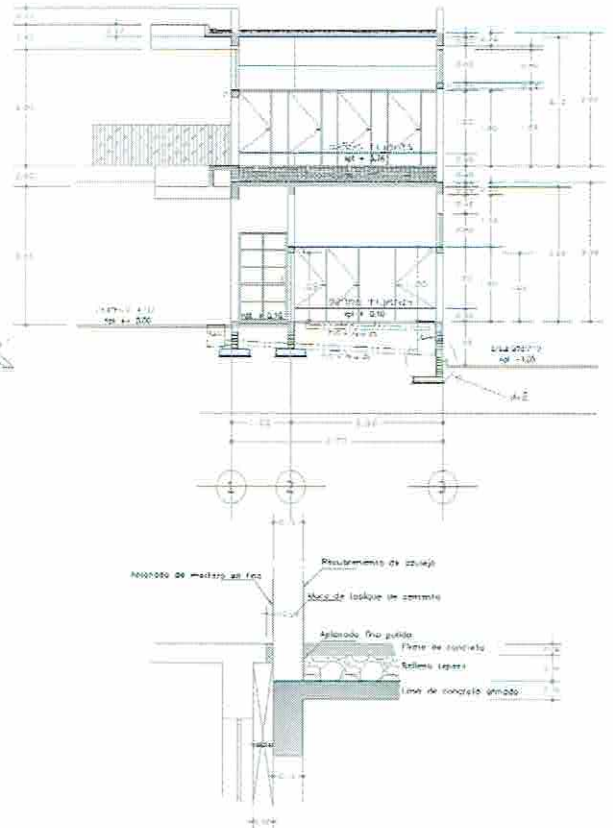

Detalle de relleno

d1

CLAVE	DESCRIPCION
A02	PLANTA ALTA
A0202	ALBANILERIA
3008	APLANADO DE MORTERO 1:3 ACABADO EN FINA, EN MUROS DE 1.5 cms. DE ESPESOR, INCLUYE: MATERIALES, PLOMO NIVEL, REGLA, PICADO Y RECORTES

CGA160714AEA  
CARRITO No. 1 SAN AGUSTIN DE LAS JUNTAS OAX  
9513253886 9513253977  
ARQ. MIGUEL ANGEL GARCIA FELIX  
ADMINISTRADOR UNICO

C. TOMÁS PÉREZ LÓPEZ  
PRESIDENTE MUNICIPAL

C. VICTORINO VÁSQUEZ  
SINDICO PROCURADOR

ARQ. MARTHA LORENA CARRILLO AYUSO  
SUPERINTENDENTE DE OBRA

C. CARLOS ENRIQUE ROBLES LAZCARES  
REGIDOR DE HACIENDA

C. JOSÉ MANUEL RUIZ LARA  
TESORERO MUNICIPAL



MUNICIPIO DE SAN AGUSTIN DE LAS JUNTAS  
CONSTRUCCIONES GARCARR S.A. DE C.V.

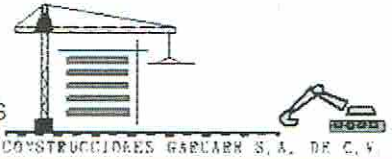

OBRA: CONSTRUCCION DE SANITARIOS PUBLICOS EN EL MUNICIPIO DE SAN AGUSTIN DE LAS JUNTAS			
LOCALIDAD: SAN AGUSTIN DE LAS JUNTAS	MUNICIPIO: SAN AGUSTIN DE LAS JUNTAS	ESTADO: 020 OAXACA	
No. CONTRATO: MSAJ/R28/007/2017	FECHA DE CONTRATO: 13 DE ABRIL DE 2017	PERIODO DE ESTIMACION: DEL 03 DE MAYO AL 28 DE MAYO DE 2017	
DEPENDENCIA: AYUNTAMIENTO DE SAN AGUSTIN DE LAS JUNTAS	OFICIO DE NOTIFICACION Y APROBACION DE OBRAS No. MSAJ/R28/007/2017	FECHA: 01 DE ABRIL DE 2017	INCIDENCIA: COMPLEMENTARIA
ESTIMACION : 02 (DOS)			RUBRO: AGUA Y SANEAMIENTO

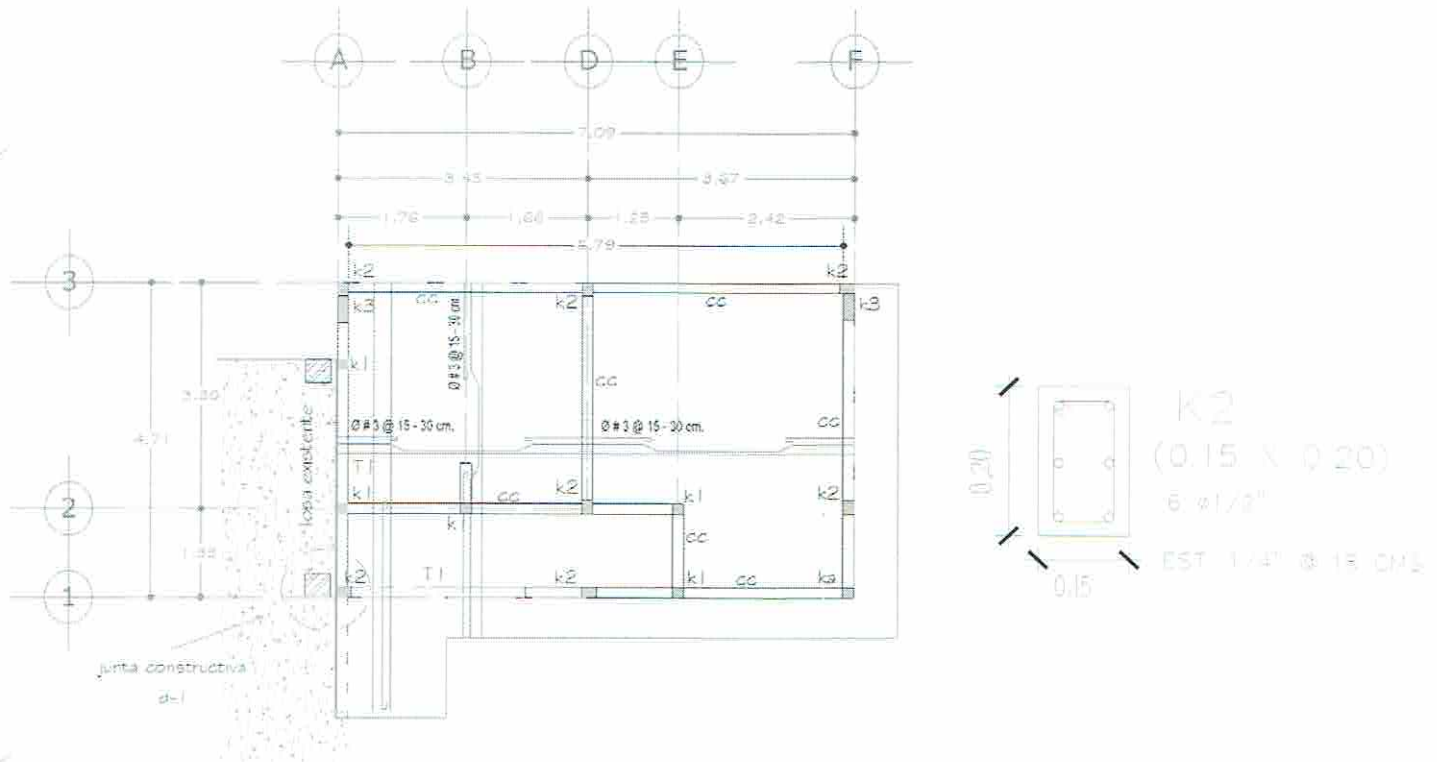

ESTRUCTURAL DE AZOTEA

CLAVE	DESCRIPCION
A02	PLANTA ALTA
A0202	ALBANILERIA
30014	K2 DASTILLO DE SECCION DE 15 X 20 cms. CONCRETO DE F'c=150 kg/cm2 ARMADO CON SEIS VARRILLAS DE 1/2" (PULGS), EST. N 2 @ 18 cm.

CGA160714AEA  
CALLE No. 1 SAN AGUSTIN DE LAS JUNTAS OAX  
9513253977

ARQ. MIGUEL ANGEL GARCIA FELIX  
ADMINISTRADOR UNICO

C. TOMÁS PÉREZ LÓPEZ  
PRESIDENTE MUNICIPAL

C. VICTORINO VÁSQUEZ  
SINDICO PROCURADOR

ARQ. MARTHA LORENA GARCIA AVILAS  
SUPERINTENDENTE DE OBRA

C. CARLOS ENRIQUE ROBLES LAZCARES  
REGIDOR DE HACIENDA

C. JOSÉ MANUEL RUIZ LARA  
TESORERO MUNICIPAL

MUNICIPIO DE SAN AGUSTIN DE LAS JUNTAS  
**CONSTRUCCIONES GARCARR S.A. DE C.V.**

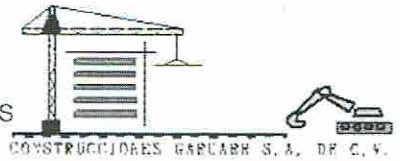

<b>OBRA:</b> CONSTRUCCION DE SANITARIOS PUBLICOS EN EL MUNICIPIO DE SAN AGUSTIN DE LAS JUNTAS			
<b>LOCALIDAD:</b> SAN AGUSTIN DE LAS JUNTAS	<b>MUNICIPIO:</b> SAN AGUSTIN DE LAS JUNTAS		<b>ESTADO:</b> 020 OAXACA
<b>No. CONTRATO:</b> MSAJ/R28/007/2017	<b>FECHA DE CONTRATO:</b> 13 DE ABRIL DE 2017	<b>PERIODO DE ESTIMACIÓN:</b> DEL 03 DE MAYO AL 28 DE MAYO DE 2017	
<b>DEPENDENCIA:</b> AYUNTAMIENTO DE SAN AGUSTIN DE LAS JUNTAS	<b>OFICIO DE NOTIFICACION Y APROBACION DE OBRAS</b> No. MSAJ/R28/007/2017	<b>FECHA:</b> 01 DE ABRIL DE 2017	<b>INCIDENCIA:</b> COMPLEMENTARIA
<b>ESTIMACION :</b> 02 (DOS)			<b>RUBRO:</b> AGUA Y SANEAMIENTO

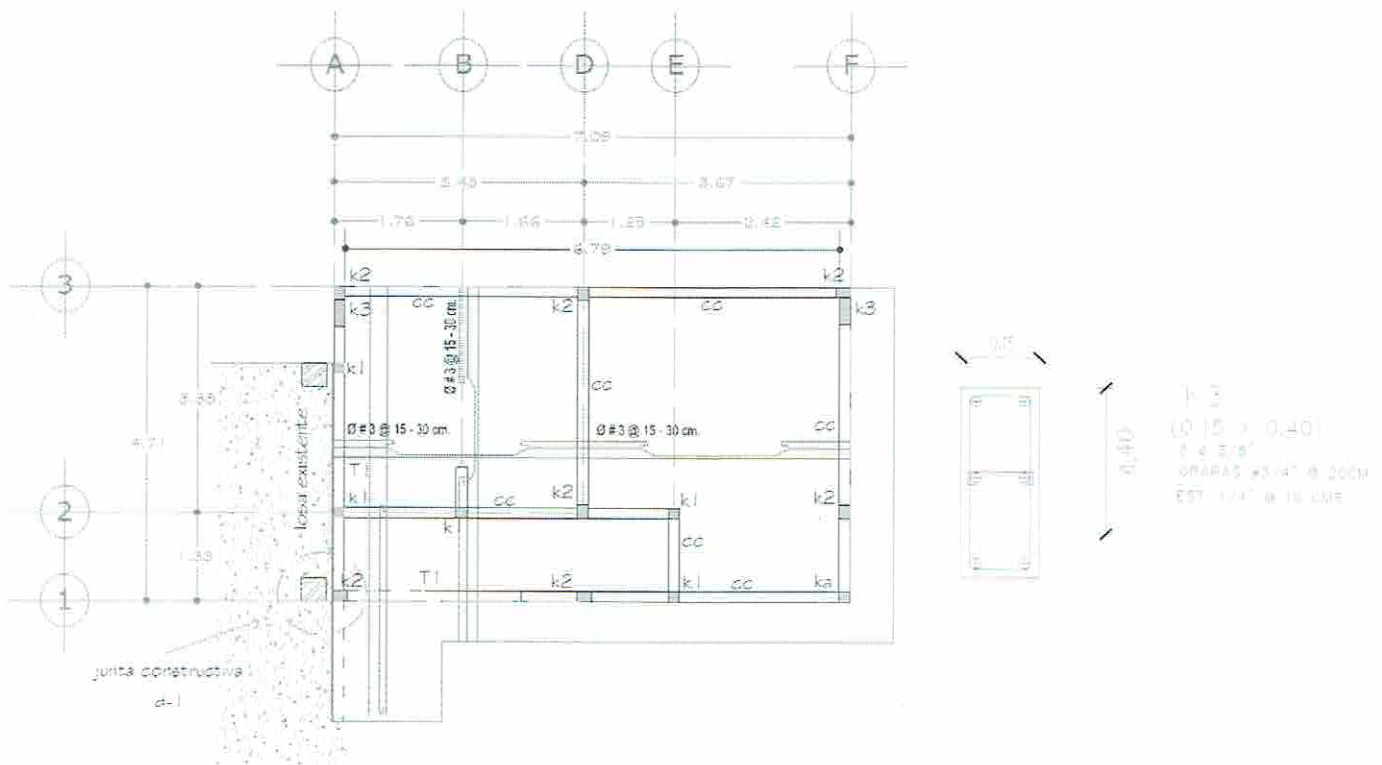

**ESTRUCTURAL DE AZOTEA**

CLAVE	DESCRIPCION
A02	PLANTA ALTA
A0202	ALBANILERIA
3007	AL CASTILLO DE SECCION DE 15 X 40 cms. CONCRETO DE F'c= 150 kg/cm2 ARMADO CON SEIS VARRILLAS DE 3/8" (PULGS). EST. N. 2 @ 16 cm., GRAPAS DE 3/8 @ 20CM.

CGA160714AEA  
 CALVARIO No. 1 SAN AGUSTIN DE LAS JUNTAS OAX  
 9513253886 9513253977

ARQ. MIGUEL ANGEL GARCIA FELIX  
 ADMINISTRADOR UNICO

C. TOMÁS PÉREZ LÓPEZ  
 PRESIDENTE MUNICIPAL

C. VICTORINO VÁSQUEZ  
 SINDICO PROCURADOR

ARQ. MARTHA LORENA CARRILLO A. USO  
 SUPERINTENDENTE DE OBRA

C. CARLOS ENRIQUE ROBLES LAZCARES  
 REGIDOR DE HACIENDA

C. JOSÉ MANUEL RUIZ LARA  
 TESORERO MUNICIPAL

MUNICIPIO DE SAN AGUSTIN DE LAS JUNTAS  
CONSTRUCCIONES GARCARR S.A. DE C.V.

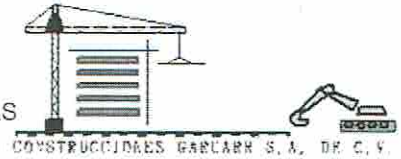

OBRA:	CONSTRUCCION DE SANITARIOS PUBLICOS EN EL MUNICIPIO DE SAN AGUSTIN DE LAS JUNTAS		
LOCALIDAD:	SAN AGUSTIN DE LAS JUNTAS	MUNICIPIO: SAN AGUSTIN DE LAS JUNTAS	ESTADO: O20 OAXACA
No. CONTRATO:	MSAJ/R28/007/2017	FECHA DE CONTRATO: 13 DE ABRIL DE 2017	PERIODO DE ESTIMACIÓN: DEL 03 DE MAYO AL 28 DE MAYO DE 2017
DEPENDENCIA:	AYUNTAMIENTO DE SAN AGUSTIN DE LAS JUNTAS	OFICIO DE NOTIFICACION Y APROBACION DE OBRAS No. MSAJ/R28/007/2017	FECHA: 01 DE ABRIL DE 2017
ESTIMACION :	02 (DOS)		INCIDENCIA: COMPLEMENTARIA RUBRO: AGUA Y SANEAMIENTO

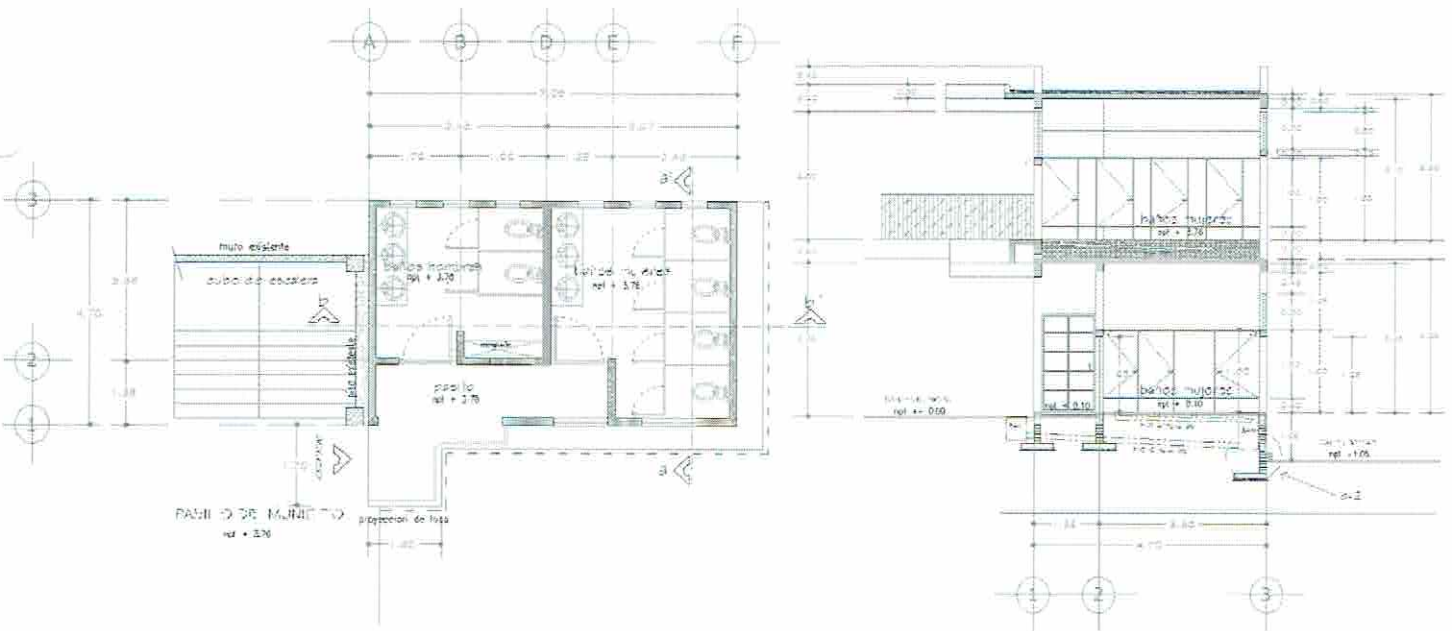

PLANTA ARQUITECTONICA ALTA

CLAVE	DESCRIPCION
A02	PLANTA ALTA
A0202	ALBANILERIA
3008	ABLANADO DE MORTERO C-A 1:5 ACABADO EN FINA, EN MUROS DE 1.5 cms. DE ESPESOR, INCLUYE: MATERIALES, PLOMO NIVEL, REGLA, PICADO Y RECORTES

ARQ. MIGUEL ANGEL GARCIA FELIX  
ADMINISTRADOR UNICO

C. TOMÁS PÉREZ LÓPEZ  
PRESIDENTE MUNICIPAL

C. VICTORINO VÁSQUEZ  
SINDICO PROCURADOR

ARQ. MARTHA LORENA GARCIN O AVISO  
SUPERINTENDENTE DE OBRA

C. CARLOS ENRIQUE ROBLES LAZCARES  
REGIDOR DE HACIENDA

C. JOSÉ MANUEL RUIZ LARA  
TESORERO MUNICIPAL

MUNICIPIO DE SAN AGUSTIN DE LAS JUNTAS  
CONSTRUCCIONES GARCARR S.A. DE C.V.

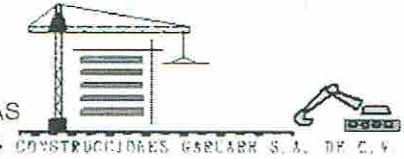

OBRA:	CONSTRUCCION DE SANITARIOS PUBLICOS EN EL MUNICIPIO DE SAN AGUSTIN DE LAS JUNTAS		
LOCALIDAD:	SAN AGUSTIN DE LAS JUNTAS	MUNICIPIO: SAN AGUSTIN DE LAS JUNTAS	ESTADO: 020 OAXACA
No. CONTRATO:	MSAJ/R28/007/2017	FECHA DE CONTRATO: 13 DE ABRIL DE 2017	PERIODO DE ESTIMACION: DEL 03 DE MAYO AL 28 DE MAYO DE 2017
DEPENDENCIA:	AYUNTAMIENTO DE SAN AGUSTIN DE LAS JUNTAS	OFICIO DE NOTIFICACION Y APROBACION DE OBRAS No. MSAJ/R28/007/2017	FECHA: 01 DE ABRIL DE 2017
ESTIMACION :	02 (DOS)		INCIDENCIA: COMPLEMENTARIA RUBRO: AGUA Y SANEAMIENTO

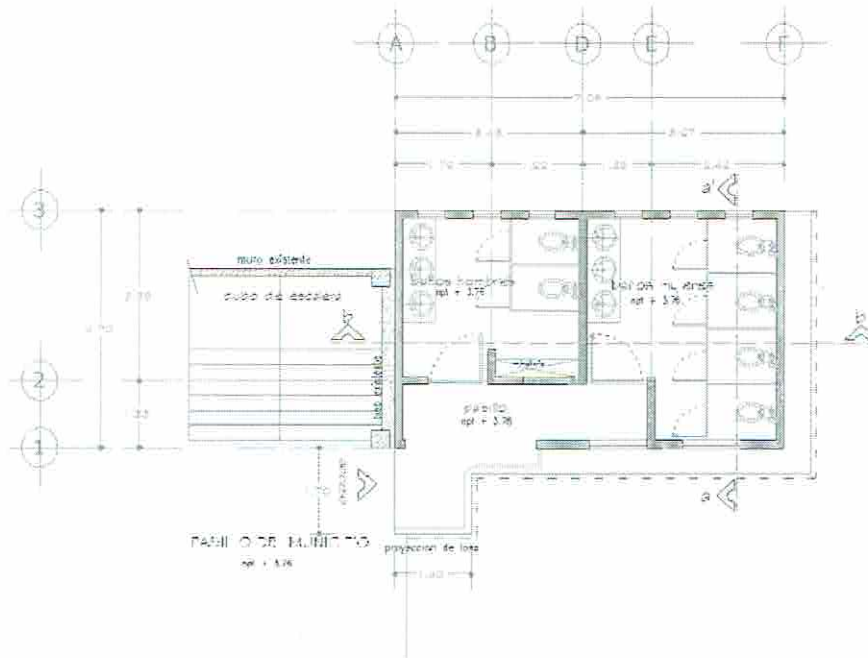

PLANTA ARQUITECTONICA ALTA

CLAVE	DESCRIPCION
A02	PLANTA ALTA
A0202	ALBANILERIA
30016	PISO DE CONCRETO RUSTICO DE 5 cms. DE ESPESOR, CONCRETO F'c= 150 kg/cm2 INCLUYE: NIVELADO, MAESTREADO, MATERIAL Y MANO DE OBRA

ARQ. MIGUEL ANGEL GARCIA FELIX  
ADMINISTRADOR UNICO

C. TOMÁS PÉREZ LÓPEZ  
PRESIDENTE MUNICIPAL

C. VICTORINO VÁSQUEZ  
SINDICO PROCURADOR

ARQ. MARTHA LORENA CARRILLO GARCIA  
SUPERINTENDENTE DE OBRA

C. CARLOS ENRIQUE ROBLES LAZCARES  
REGIDOR DE HACIENDA

C. JOSÉ MANUEL RUIZ LARA  
TESORERO MUNICIPAL

MUNICIPIO DE SAN AGUSTIN DE LAS JUNTAS  
**CONSTRUCCIONES GARCARR S.A. DE C.V.**

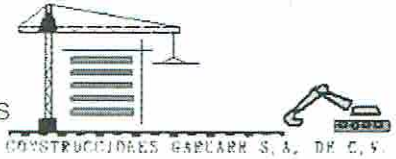

<b>OBRA:</b> CONSTRUCCION DE SANITARIOS PUBLICOS EN EL MUNICIPIO DE SAN AGUSTIN DE LAS JUNTAS			
<b>LOCALIDAD:</b> SAN AGUSTIN DE LAS JUNTAS	<b>MUNICIPIO:</b> SAN AGUSTIN DE LAS JUNTAS		<b>ESTADO:</b> 020 OAXACA
<b>No. CONTRATO:</b> MSAJ/R28/007/2017	<b>FECHA DE CONTRATO:</b> 13 DE ABRIL DE 2017	<b>PERIODO DE ESTIMACION:</b> DEL 03 DE MAYO AL 28 DE MAYO DE 2017	
<b>DEPENDENCIA:</b> AYUNTAMIENTO DE SAN AGUSTIN DE LAS JUNTAS	<b>OFICIO DE NOTIFICACION Y APROBACION DE OBRAS</b> No. MSAJ/R28/007/2017	<b>FECHA:</b> 01 DE ABRIL DE 2017	<b>INCIDENCIA:</b> COMPLEMENTARIA
<b>ESTIMACION :</b> 02 (DOS)			<b>RUBRO:</b> AGUA Y SANEAMIENTO

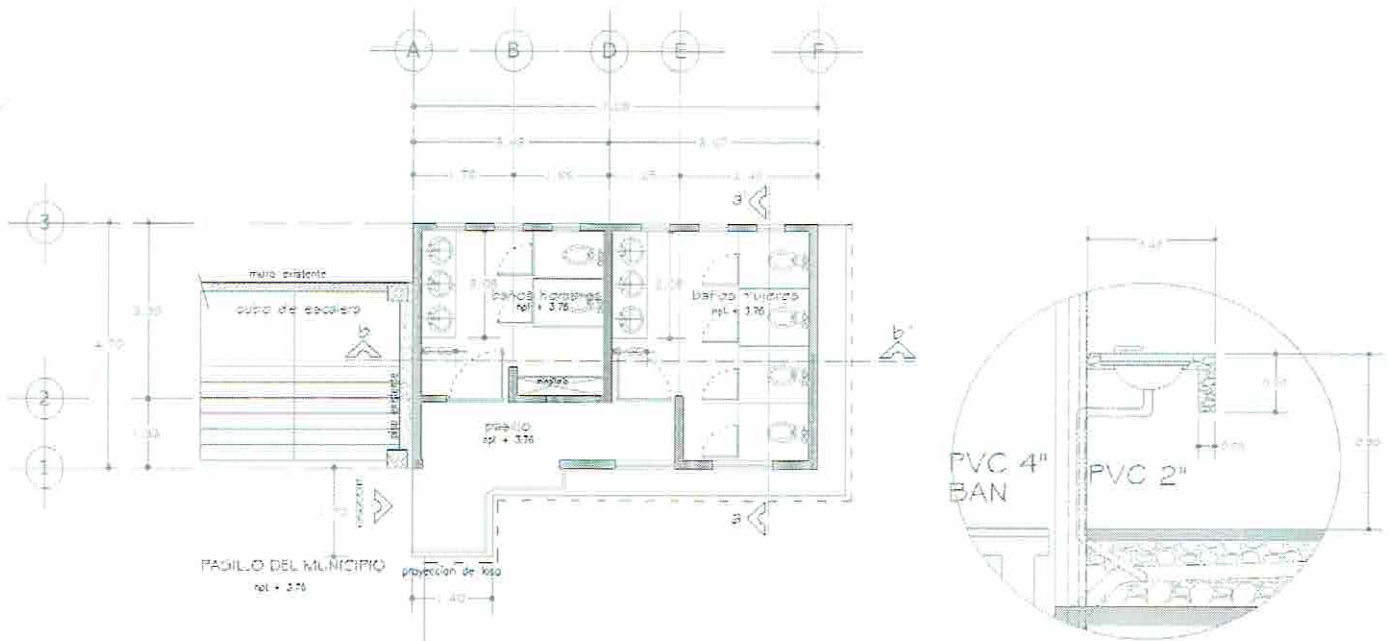

PLANTA ARQUITECTONICA ALTA

CLAVE	DESCRIPCION
A02	PLANTA ALTA
A0202	ALBANILERIA
30010	MESA PARA RECIBIR LAVABOS DE CONCRETO ARMADO DE 8CMS. DE ESP DE 2.05 X 0.80 MTRS. CON MUROS DE TABIQUE DE CEMENTO DE 10X14X28CMS. DE 14 CMS DE ESP. DE 0.60 X 0.85 MTRS 2 PZAS... APLANDO DE MORTERO C.A. 1:5. AC ABADO RUSTICO... INCLUYE TODO LO NECESARIO PARA SU CORECTA EJECUCION.



CGA160714AEA

MUNICIPIO No. 1 SAN AGUSTIN DE LAS JUNTAS OAX

ARQ. MIGUEL ANGE GARCARR FELIX  
 ADMINISTRADOR UNICO

9513252886 9513253977

C. TOMÁS PÉREZ LÓPEZ  
 PRESIDENTE MUNICIPAL

C. VICTORINO VÁSQUEZ  
 SINDICO PROCURADOR

ARQ. MARTHA LORENA CARRILLO AYUSO  
 SUPERINTENDENTE DE OBRAS

C. CARLOS ENRIQUE ROBLES LAZCARES  
 REGIDOR DE HACIENDA

C. JOSÉ MANUEL RUIZ LARA  
 TESORERO MUNICIPAL

MUNICIPIO DE SAN AGUSTIN DE LAS JUNTAS  
CONSTRUCCIONES GARCARR S.A. DE C.V.

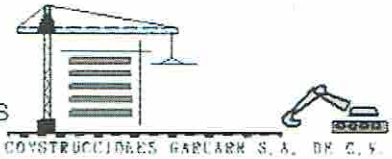

OBRA:	CONSTRUCCION DE SANITARIOS PUBLICOS EN EL MUNICIPIO DE SAN AGUSTIN DE LAS JUNTAS		
LOCALIDAD:	SAN AGUSTIN DE LAS JUNTAS	MUNICIPIO: SAN AGUSTIN DE LAS JUNTAS	ESTADO: 020 OAXACA
No. CONTRATO:	MSAJ/R28/007/2017	FECHA DE CONTRATO: 13 DE ABRIL DE 2017	PERIODO DE ESTIMACIÓN: DEL 03 DE MAYO AL 28 DE MAYO DE 2017
DEPENDENCIA:	AYUNTAMIENTO DE SAN AGUSTIN DE LAS JUNTAS	OFICIO DE NOTIFICACION Y APROBACION DE OBRAS No. MSAJ/R28/007/2017	FECHA: 01 DE ABRIL DE 2017
ESTIMACION :	02 (DOS)		INCIDENCIA: COMPLEMENTARIA RUBRO: AGUA Y SANEAMIENTO

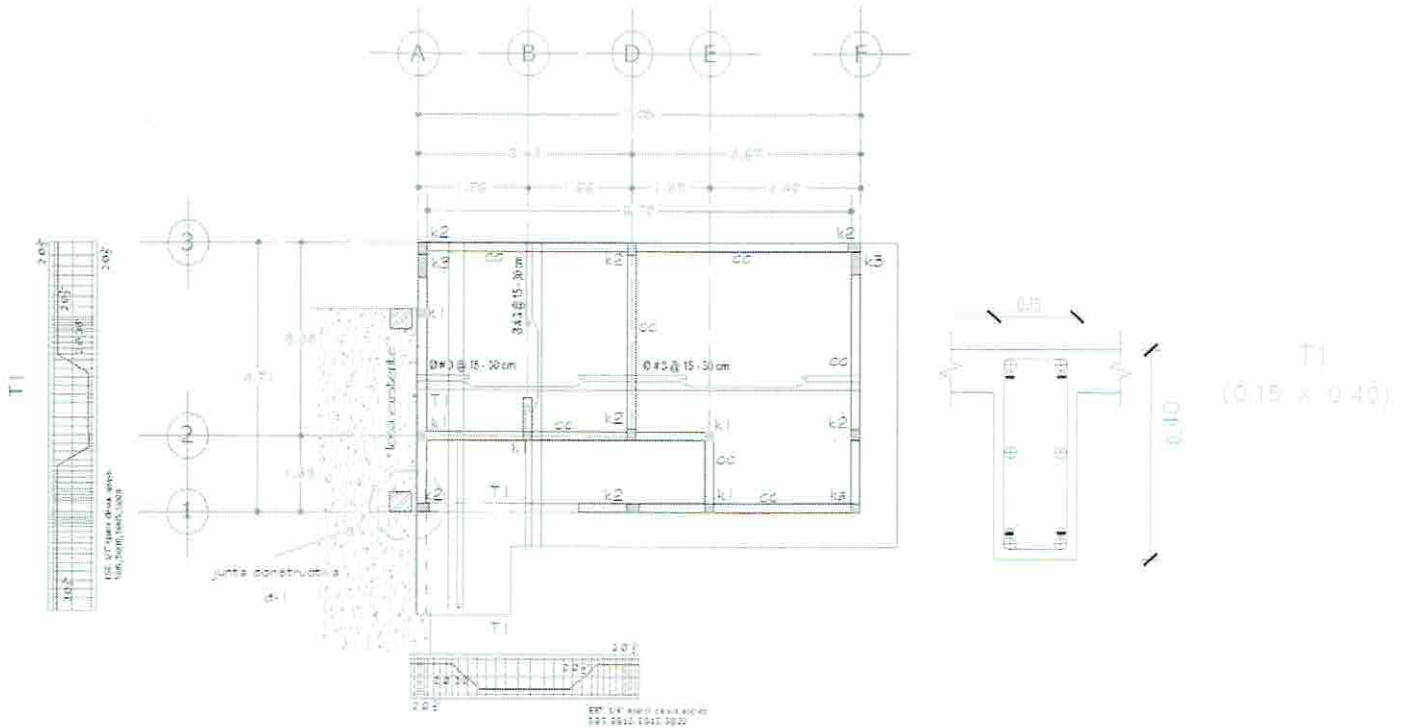

## ESTRUCTURAL DE AZOTEA

CLAVE	DESCRIPCION
A02	PLANTA ALTA
A0203	LOSA DE AZOTEA
4001	T1-- TRABE DE CONCRETO DE SECCION 0.40 X 0.15 CMS. F'c= 250 kg/cm <sup>2</sup> ARMADA CON 6 VARS. DE 1/2", 2 VARS. DE 3/8"; EST. DEL N 2. 5@ 5. 5@ 10. 5@ 15. 5@ 20cm. A PARTIR DE SUS APOYOS. INC. HABILITADO DE ACERO, CIMERA PARA ACABADO COMUN.

ARQ. MIGUEL ANGEL GARCIA FELIX  
ADMINISTRADOR UNICO

C. TOMÁS PÉREZ LÓPEZ  
PRESIDENTE MUNICIPAL

C. VICTORINO VÁSQUEZ  
SINDICO PROCURADOR

ARQ. MARTHA LORENA GARCIA  
SUPERINTENDENTE DE OBRAS

C. CARLOS ENRIQUE ROBLES LAZCARES  
REGIDOR DE HACIENDA

C. JOSÉ MANUEL RUIZ LARA  
TESORERO MUNICIPAL

MUNICIPIO DE SAN AGUSTIN DE LAS JUNTAS  
CONSTRUCCIONES GARCARR S.A. DE C.V.

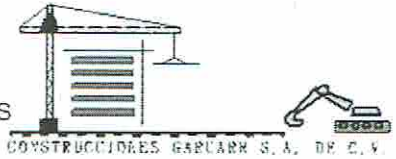

OBRA: CONSTRUCCION DE SANITARIOS PUBLICOS EN EL MUNICIPIO DE SAN AGUSTIN DE LAS JUNTAS			
LOCALIDAD: SAN AGUSTIN DE LAS JUNTAS	MUNICIPIO: SAN AGUSTIN DE LAS JUNTAS		ESTADO: 020 OAXACA
No. CONTRATO: MSAJ/R28/007/2017	FECHA DE CONTRATO: 13 DE ABRIL DE 2017	PERIODO DE ESTIMACION: DEL 03 DE MAYO AL 28 DE MAYO DE 2017	
DEPENDENCIA: AYUNTAMIENTO DE SAN AGUSTIN DE LAS JUNTAS	OFICIO DE NOTIFICACION Y APROBACION DE OBRAS No. MSAJ/R28/007/2017	FECHA: 01 DE ABRIL DE 2017	INCIDENCIA: COMPLEMENTARIA.
ESTIMACION : 02 (DOS)			RUBRO: AGUA Y SANEAMIENTO

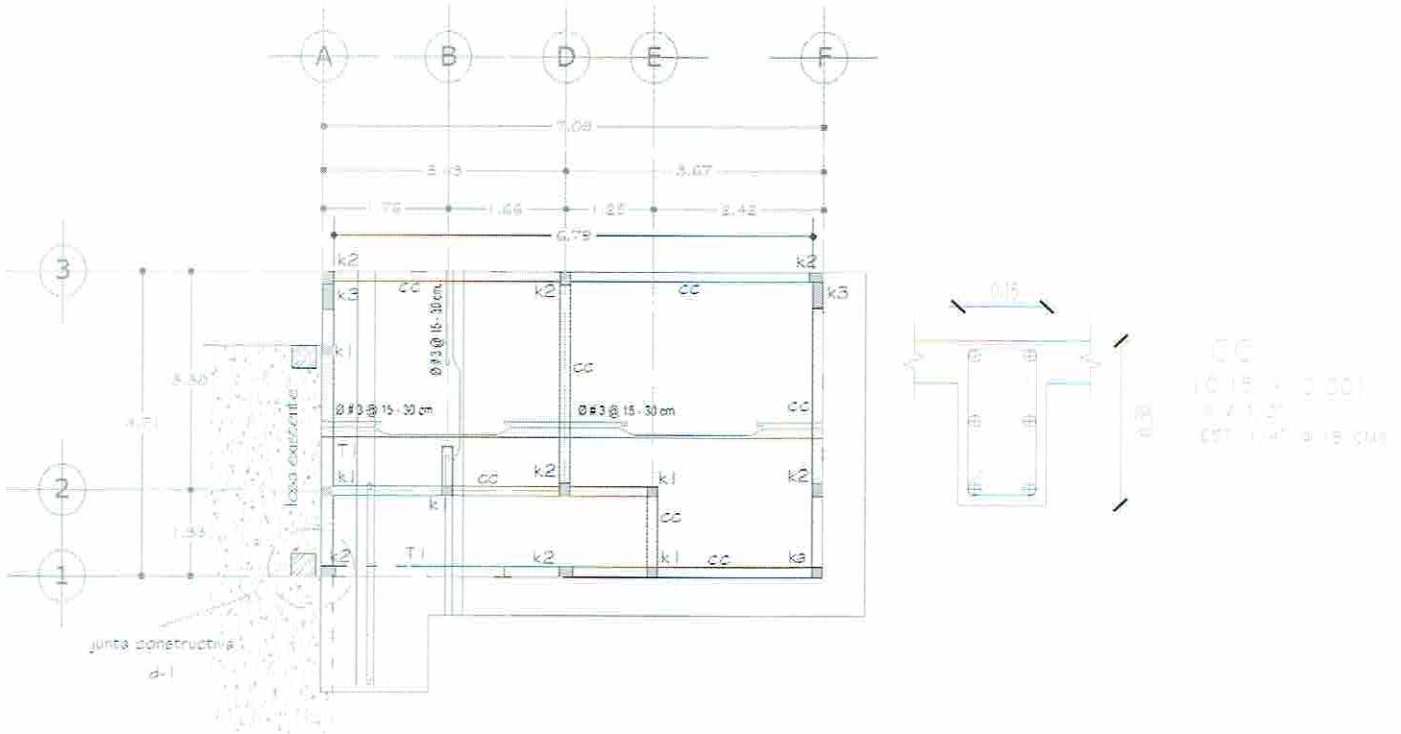

ESTRUCTURAL DE AZOTEA

CLAVE	DESCRIPCION
A02	PLANTA ALTA
A0203	LOSA DE AZOTEA
4004	CADENA DE CERRAMIENTO DE 15 X 30 cms. CON CONCRETO DE F'c= 250 kg/cm2 ARMADA CON 6 VARS. DE 1/2", EST. DEL N. 2 @ 20cm.

CSA160714/PA  
MUNICIPIO No. 1 SAN AGUSTIN DE LAS JUNTAS OAX  
ARQ. MIGUEL ANSEL GARCARR S.A. DE C.V. 9513253977  
ADMINISTRADOR UNICO

C. TOMÁS PÉREZ LÓPEZ  
PRESIDENTE MUNICIPAL

C. VICTORINO VÁSQUEZ  
SINDICO PROCURADOR

ARQ. MARTHA LORNA CARRILLO  
SUPERINTENDENTE DE OBRA

C. CARLOS ENRIQUE ROBLES LAZCARES  
REGIDOR DE HACIENDA

C. JOSÉ MANUEL RUIZ LARA  
TESORERO MUNICIPAL

MUNICIPIO DE SAN AGUSTIN DE LAS JUNTAS  
CONSTRUCCIONES GARCARR S.A. DE C.V.

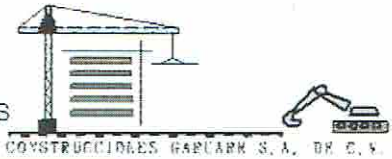

OBRA:	CONSTRUCCION DE SANITARIOS PUBLICOS EN EL MUNICIPIO DE SAN AGUSTIN DE LAS JUNTAS		
LOCALIDAD:	SAN AGUSTIN DE LAS JUNTAS	MUNICIPIO: SAN AGUSTIN DE LAS JUNTAS	ESTADO: 020 OAXACA
No. CONTRATO:	MSAJ/R28/007/2017	FECHA DE CONTRATO: 13 DE ABRIL DE 2017	PERIODO DE ESTIMACION: DEL 03 DE MAYO AL 28 DE MAYO DE 2017
DEPENDENCIA:	AYUNTAMIENTO DE SAN AGUSTIN DE LAS JUNTAS	OFICIO DE NOTIFICACION Y APROBACION DE OBRAS No. MSAJ/R28/007/2017	FECHA: 01 DE ABRIL DE 2017
ESTIMACION :	02 (DOS)		INCIDENCIA: COMPLEMENTARIA RUBRO: AGUA Y SANEAMIENTO

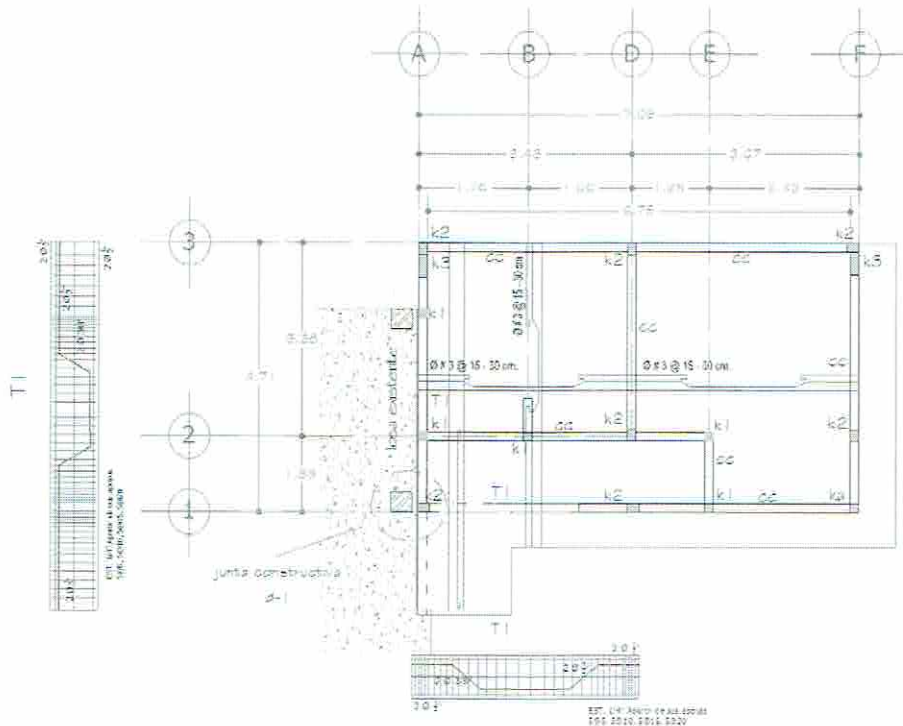

## ESTRUCTURAL DE AZOTEA

CLAVE	DESCRIPCION
A02	PLANTA ALTA
A0203	LOSA DE AZOTEA
4007	LOSA DE CONCRETO ARMADO DE 10cms DE ESPESOR F c= 250Kg/cm <sup>2</sup> , AGREGADO MAX. 3/4" ARMADO CON VARILLA DE 3/8" @ 15-30 AMBOS SENTIDOS REFORZADA CON BASTONES DE VAR. DE 3/8" ACERO DE REFUERZO F = 4200Kg/cm <sup>2</sup> , INC. HABILITADO DE ACERO, SILLETAS Y CIMBRA DE 2a..

ARQ. MIGUEL ANGEL GARCIA FELIX  
ADMINISTRADOR UNICO

C. TOMÁS PÉREZ LÓPEZ  
PRESIDENTE MUNICIPAL

C. VICTORINO VÁSQUEZ  
SINDICO PROCURADOR

ARQ. MARTHA LORENA CABRILLO  
SUPERINTENDENTE DE OBRAS

C. CARLOS ENRIQUE ROBLES LAZCARES  
REGIDOR DE HACIENDA

C. JOSÉ MANUEL RUIZ LARA  
TESORERO MUNICIPAL



MUNICIPIO DE SAN AGUSTIN DE LAS JUNTAS  
CONSTRUCCIONES GARCARR S.A. DE C.V.



<b>OBRA:</b> CONSTRUCCION DE SANITARIOS PUBLICOS EN EL MUNICIPIO DE SAN AGUSTIN DE LAS JUNTAS			
<b>LOCALIDAD:</b> SAN AGUSTIN DE LAS JUNTAS	<b>MUNICIPIO:</b> SAN AGUSTIN DE LAS JUNTAS		<b>ESTADO:</b> 020 OAXACA
<b>No. CONTRATO:</b> MSAJ/R28/007/2017	<b>FECHA DE CONTRATO:</b> 13 DE ABRIL DE 2017	<b>PERIODO DE ESTIMACION:</b> DEL 03 DE MAYO AL 28 DE MAYO DE 2017	
<b>DEPENDENCIA:</b> AYUNTAMIENTO DE SAN AGUSTIN DE LAS JUNTAS	<b>OFICIO DE NOTIFICACION Y APROBACION DE OBRAS No. MSAJ/R28/007/2017</b>	<b>FECHA:</b> 01 DE ABRIL DE 2017	<b>INCIDENCIA:</b> COMPLEMENTARIA
<b>ESTIMACION :</b> 02 (DOS)			<b>RUBRO:</b> AGUA Y SANEAMIENTO
<b>FECHA:</b> 29 DE MAYO DE 2017	<b>PERIODO DE CONTRATO:</b>	DEL 17 DE ABRIL AL 25 DE JULIO DE 2017	



CLAVE	DESCRIPCION
A01	PLANTA BAJA
A0103	ALBAÑILERIA
3008	APLANADO DE MORTERO C-A 1:5 ACABADO EN FINA, EN MUROS DE 15 cms. DE ESPESOR, INCLUYE: MATERIALES, PLOMO NIVEL, REGLA, PICADO Y RECORTES

ARQ. MIGUEL ANGEL GARCIA FELIX  
ADMINISTRADOR UNICO

C. TOMÁS PÉREZ LÓPEZ  
PRESIDENTE MUNICIPAL

C. VICTORINO VÁSQUEZ  
SINDICO PROCURADOR

ARQ. MARTHA LORENA GARRILLO AYUSO  
SUPERINTENDENTE DE OBRA

C. CARLOS ENRIQUE ROBLES LAZCARES  
REGIDOR DE HACIENDA

C. JOSÉ MANUEL RUIZ LARA  
TESORERO MUNICIPAL

MUNICIPIO DE SAN AGUSTIN DE LAS JUNTAS  
CONSTRUCCIONES GARCARR S.A. DE C.V.

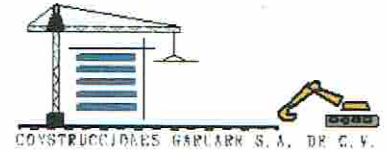

<b>OBRA:</b> CONSTRUCCION DE SANITARIOS PUBLICOS EN EL MUNICIPIO DE SAN AGUSTIN DE LAS JUNTAS			
<b>LOCALIDAD:</b> SAN AGUSTIN DE LAS JUNTAS	<b>MUNICIPIO:</b> SAN AGUSTIN DE LAS JUNTAS		<b>ESTADO:</b> 020 OAXACA
<b>No. CONTRATO:</b> MSAJ/R28/007/2017	<b>FECHA DE CONTRATO:</b> 13 DE ABRIL DE 2017	<b>PERIODO DE ESTIMACION:</b> DEL 03 DE MAYO AL 28 DE MAYO DE 2017	
<b>DEPENDENCIA:</b> AYUNTAMIENTO DE SAN AGUSTIN DE LAS JUNTAS	<b>OFICIO DE NOTIFICACION Y APROBACION DE OBRAS No. MSAJ/R28/007/2017</b>	<b>FECHA:</b> 01 DE ABRIL DE 2017	<b>INCIDENCIA:</b> COMPLEMENTARIA
<b>ESTIMACION :</b> 02 (DOS)			<b>RUBRO:</b> AGUA Y SANEAMIENTO



CLAVE	DESCRIPCION
A01	PLANTA BAJA
A0105	OBRAS HIDROSANITARIAS
5006	SALIDA HIDRAULICA PARA MEDIANTE TUBERIA TUBO PLUS DE 1/2" DE DIAM. INCLUYE: TEES, CODOS, CONECTORES, VALVULAS PARA EMPOTRAR, CODOS PIPA, VALVULA ANGULAR DE BARRIL, MATERIALES MENORES, MANO DE OBRA Y EQUIPO.

ARQ. MIGUEL ANGEL GARCIA FELIX  
ADMINISTRADOR UNICO

C. TOMÁS PÉREZ LÓPEZ  
PRESIDENTE MUNICIPAL

C. VICTORINO VÁSQUEZ  
SINDICO PROCURADOR

ARQ. MARTHA LORENA CARRILLO AYUBO  
SUPERINTENDENTE DE OBRA

C. CARLOS ENRIQUE ROBLES LAZCARES  
REGIDOR DE HACIENDA

C. JOSÉ MANUEL RUIZ LARA  
TESORERO MUNICIPAL

MUNICIPIO DE SAN AGUSTIN DE LAS JUNTAS  
CONSTRUCCIONES GARCARR S.A. DE C.V.

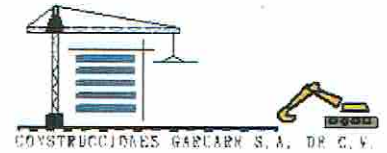

<b>OBRA:</b> CONSTRUCCION DE SANITARIOS PUBLICOS EN EL MUNICIPIO DE SAN AGUSTIN DE LAS JUNTAS			
<b>LOCALIDAD:</b> SAN AGUSTIN DE LAS JUNTAS	<b>MUNICIPIO:</b> SAN AGUSTIN DE LAS JUNTAS		<b>ESTADO:</b> 020 OAXACA
<b>No. CONTRATO:</b> MSAJ/R28/007/2017	<b>FECHA DE CONTRATO:</b> 13 DE ABRIL DE 2017	<b>PERIODO DE ESTIMACION:</b> DEL 03 DE MAYO AL 28 DE MAYO DE 2017	
<b>DEPENDENCIA:</b> AYUNTAMIENTO DE SAN AGUSTIN DE LAS JUNTAS	<b>OFICIO DE NOTIFICACION Y APROBACION DE OBRAS No. MSAJ/R28/007/2017</b>	<b>FECHA:</b> 01 DE ABRIL DE 2017	<b>INCIDENCIA:</b> COMPLEMENTARIA
<b>ESTIMACION :</b> 02 (DOS)			<b>RUBRO:</b> AGUA Y SANEAMIENTO



CLAVE	DESCRIPCION
A01	PLANTA BAJA
A0105	OBRAS HIDROSANITARIAS
5007	SALIDA HIDRAULICA PARA MEDIANTE TUBERIA TUBO PLUS DE 1" DE DIAM. INCLUYE: TEES, CODOS, REDUCCION BUSHING, CONECTORES, MATERIALES MENORES, MANO DE OBRA Y EQUIPO.

ARQ. MIGUEL ANGEL GARCIA FELIX  
ADMINISTRADOR UNICO

CGA160714AEA  
CALLE CALVARIO No. 1 SAN AGUSTIN DE LAS JUNTAS OAX  
9513253886 9513253977

C. TOMÁS PÉREZ LÓPEZ  
PRESIDENTE MUNICIPAL

C. VICTORINO VÁSQUEZ  
SINDICO PROCURADOR

ARQ. MARTHA LORENA CABRILLO YUSO  
SUPERINTENDENTE DE OBRA

C. CARLOS ENRIQUE ROBLES LAZCARES  
REGIDOR DE HACIENDA

C. JOSÉ MANUEL RUIZ LARA  
TESORERO MUNICIPAL

MUNICIPIO DE SAN AGUSTIN DE LAS JUNTAS  
CONSTRUCCIONES GARCARR S.A. DE C.V.



<b>OBRA:</b> CONSTRUCCION DE SANITARIOS PUBLICOS EN EL MUNICIPIO DE SAN AGUSTIN DE LAS JUNTAS			
<b>LOCALIDAD:</b> SAN AGUSTIN DE LAS JUNTAS	<b>MUNICIPIO:</b> SAN AGUSTIN DE LAS JUNTAS		<b>ESTADO:</b> 020 OAXACA
<b>No. CONTRATO:</b> MSAJ/R28/007/2017	<b>FECHA DE CONTRATO:</b> 13 DE ABRIL DE 2017	<b>PERIODO DE ESTIMACION:</b> DEL 03 DE MAYO AL 28 DE MAYO DE 2017	
<b>DEPENDENCIA:</b> AYUNTAMIENTO DE SAN AGUSTIN DE LAS JUNTAS	<b>OFICIO DE NOTIFICACION Y APROBACION DE OBRAS No. MSAJ/R28/007/2017</b>	<b>FECHA:</b> 01 DE ABRIL DE 2017	<b>INCIDENCIA:</b> COMPLEMENTARIA
<b>ESTIMACION :</b> 02 (DOS)			<b>RUBRO:</b> AGUA Y SANEAMIENTO



CLAVE	DESCRIPCION
A01	PLANTA BAJA
A0103	ALBAÑILERIA
3009	PISO DE CONCRETO RUSTICO DE 7 cms. DE ESPESOR, CONCRETO FC= 150 kg/cm2 INCLUYE: NIVELADO, MAESTREADO, MATERIAL Y MANO DE OBRA

ARQ. MIGUEL ANTONIO GARCARR S.A. DE C.V. MUNICIPIO DE SAN AGUSTIN DE LAS JUNTAS OAX  
ADMINISTRADOR UNICO

9513253886

9513253977

C. TOMÁS PÉREZ LÓPEZ  
PRESIDENTE MUNICIPAL

C. VICTORINO VÁSQUEZ  
SINDICO PROCURADOR

ARQ. MARTHA LORENA CARRILLO AYUSO  
SUPERINTENDENTE DE OBRA

C. CARLOS ENRIQUE ROBLES LAZCARES  
REGIDOR DE HACIENDA

C. JOSÉ MANUEL RUIZ LARA  
TESORERO MUNICIPAL

MUNICIPIO DE SAN AGUSTIN DE LAS JUNTAS  
CONSTRUCCIONES GARCARR S.A. DE C.V.

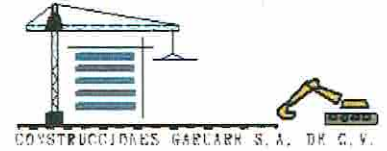

<b>OBRA:</b> CONSTRUCCION DE SANITARIOS PUBLICOS EN EL MUNICIPIO DE SAN AGUSTIN DE LAS JUNTAS			
<b>LOCALIDAD:</b> SAN AGUSTIN DE LAS JUNTAS	<b>MUNICIPIO:</b> SAN AGUSTIN DE LAS JUNTAS		<b>ESTADO:</b> 020 OAXACA
<b>No. CONTRATO:</b> MSAJ/R28/007/2017	<b>FECHA DE CONTRATO:</b> 13 DE ABRIL DE 2017	<b>PERIODO DE ESTIMACIÓN:</b> DEL 03 DE MAYO AL 28 DE MAYO DE 2017	
<b>DEPENDENCIA:</b> AYUNTAMIENTO DE SAN AGUSTIN DE LAS JUNTAS	<b>OFICIO DE NOTIFICACION Y APROBACION DE OBRAS No. MSAJ/R28/007/2017</b>	<b>FECHA:</b> 01 DE ABRIL DE 2017	<b>INCIDENCIA:</b> COMPLEMENTARIA
<b>ESTIMACION :</b> 02 (DOS)			<b>RUBRO:</b> AGUA Y SANEAMIENTO



CLAVE	DESCRIPCION
A01	PLANTA BAJA
A0105	OBRAS HIDROSANITARIAS
5005	SALIDA DE VENTILACION SANITARIA CON TUBO DE PVC SANITARIO DE 2" INCLUYE: CODOS, YEES Y MATERIALES MENORES, MANO DE OBRA, TODO LO NECESARIO PARA SU INSTALACION.

ARQ. MIGUEL ANGEL GARCIA FELIX  
ADMINISTRADOR UNICO

CGA 160714AEA  
CALLE No. 1 SAN AGUSTIN DE LAS JUNTAS OAX  
9513253886 9513253977

C. TOMÁS PÉREZ LÓPEZ  
PRESIDENTE MUNICIPAL

C. VICTORINO VÁSQUEZ  
SINDICO PROCURADOR

ARQ. MARTHA LORENA CARRILLO AYUSO  
SUPERINTENDENTE DE OBRA

C. CARLOS ENRIQUE ROBLES LAZCARES  
REGIDOR DE HACIENDA

C. JOSÉ MANUEL RUIZ LARA  
TESORERO MUNICIPAL

MUNICIPIO DE SAN AGUSTIN DE LAS JUNTAS  
CONSTRUCCIONES GARCARR S.A. DE C.V.

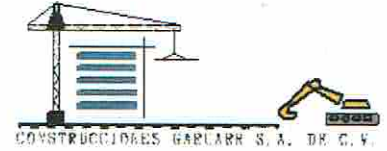

<b>OBRA:</b> CONSTRUCCION DE SANITARIOS PUBLICOS EN EL MUNICIPIO DE SAN AGUSTIN DE LAS JUNTAS			
<b>LOCALIDAD:</b> SAN AGUSTIN DE LAS JUNTAS	<b>MUNICIPIO:</b> SAN AGUSTIN DE LAS JUNTAS		<b>ESTADO:</b> 020 OAXACA
<b>No. CONTRATO:</b> MSAJ/R28/007/2017	<b>FECHA DE CONTRATO:</b> 13 DE ABRIL DE 2017	<b>PERIODO DE ESTIMACIÓN:</b> DEL 03 DE MAYO AL 28 DE MAYO DE 2017	
<b>DEPENDENCIA:</b> AYUNTAMIENTO DE SAN AGUSTIN DE LAS JUNTAS	<b>OFICIO DE NOTIFICACION Y APROBACION DE OBRAS No. MSAJ/R28/007/2017</b>	<b>FECHA:</b> 01 DE ABRIL DE 2017	<b>INCIDENCIA:</b> COMPLEMENTARIA
<b>ESTIMACION :</b> 02 (DOS)			<b>RUBRO:</b> AGUA Y SANEAMIENTO



CLAVE	DESCRIPCION
A01	PLANTA BAJA
A0106	INSTALACION ELECTRICA
6001	SUMINISTRO E INSTALACION DE SALIDA ELECTRICA DE CENTRO, INCLUYE: CANALIZACION ELECTRICA, CABLEADO DEL #12 AWG, CAJA DE REGISTRO DE 3", AISLAMIENTOS, ACCESORIOS DE FIJACION E INSTALACION, EQUIPO, MANO DE OBRA Y HERRAMIENTA.

ARQ. MIGUEL ANGEL GARCIA FELIX  
ADMINISTRADOR EN JEFE

C. TOMÁS PÉREZ LÓPEZ  
PRESIDENTE MUNICIPAL

C. VICTORINO VÁSQUEZ  
SINDICO PROCURADOR

ARQ. MARTHA LORENA CARRILLO YUSO  
SUPERINTENDENTE DE OBRA

C. CARLOS ENRIQUE ROBLES LAZCARES  
REGIDOR DE HACIENDA

C. JOSÉ MANUEL RUIZ LARA  
TESORERO MUNICIPAL

MUNICIPIO DE SAN AGUSTIN DE LAS JUNTAS  
CONSTRUCCIONES GARCARR S.A. DE C.V.

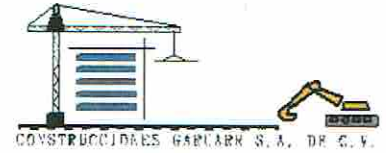

<b>OBRA:</b> CONSTRUCCION DE SANITARIOS PUBLICOS EN EL MUNICIPIO DE SAN AGUSTIN DE LAS JUNTAS			
<b>LOCALIDAD:</b> SAN AGUSTIN DE LAS JUNTAS	<b>MUNICIPIO:</b> SAN AGUSTIN DE LAS JUNTAS		<b>ESTADO:</b> 020 OAXACA
<b>No. CONTRATO:</b> MSAJ/R28/007/2017	<b>FECHA DE CONTRATO:</b> 13 DE ABRIL DE 2017	<b>PERIODO DE ESTIMACION:</b> DEL 03 DE MAYO AL 28 DE MAYO DE 2017	
<b>DEPENDENCIA:</b> AYUNTAMIENTO DE SAN AGUSTIN DE LAS JUNTAS	<b>OFICIO DE NOTIFICACION Y APROBACION DE OBRAS No. MSAJ/R28/007/2017</b>		<b>FECHA:</b> 01 DE ABRIL DE 2017
<b>ESTIMACION :</b> 02 (DOS)			<b>INCIDENCIA:</b> COMPLEMENTARIA <b>RUBRO:</b> AGUA Y SANEAMIENTO



CLAVE	DESCRIPCION
A01	PLANTA BAJA
A0106	INSTALACION ELECTRICA
6002	SUMINISTRO E INSTALACION DE SALIDA ELECTRICA A PISO, INCLUYE: CANALIZACION ELECTRICA, CABLEADO DEL #12 AWG, CAJA DE REGISTRO DE 3", AISLAMIENTOS, ACCESORIOS DE FIJACION E INSTALACION, EQUIPO, MANO DE OBRA Y HERRAMIENTA.

ARQ. MIGUEL ANGEL GARCIA FELIX  
ADMINISTRADOR UNICO

9513253885

9513253977

ARQ. MARTHA LORENA CARRILLO AYUSO  
SUPERINTENDENTE DE OBRA

C. TOMÁS PÉREZ LÓPEZ  
PRESIDENTE MUNICIPAL

C. VICTORINO VÁSQUEZ  
SINDICO PROCURADOR

C. CARLOS ENRIQUE ROBLES LAZCARES  
REGIDOR DE HACIENDA

C. JOSÉ MANUEL RUIZ LARA  
TESORERO MUNICIPAL

MUNICIPIO DE SAN AGUSTIN DE LAS JUNTAS  
CONSTRUCCIONES GARCARR S.A. DE C.V.



<b>OBRA:</b> CONSTRUCCION DE SANITARIOS PUBLICOS EN EL MUNICIPIO DE SAN AGUSTIN DE LAS JUNTAS			
<b>LOCALIDAD:</b> SAN AGUSTIN DE LAS JUNTAS	<b>MUNICIPIO:</b> SAN AGUSTIN DE LAS JUNTAS		<b>ESTADO:</b> 020 OAXACA
<b>No. CONTRATO:</b> MSAJ/R28/007/2017	<b>FECHA DE CONTRATO:</b> 13 DE ABRIL DE 2017	<b>PERIODO DE ESTIMACIÓN:</b> DEL 03 DE MAYO AL 28 DE MAYO DE 2017	
<b>DEPENDENCIA:</b> AYUNTAMIENTO DE SAN AGUSTIN DE LAS JUNTAS	<b>OFICIO DE NOTIFICACION Y APROBACION DE OBRAS No. MSAJ/R28/007/2017</b>	<b>FECHA:</b> 01 DE ABRIL DE 2017	<b>INCIDENCIA:</b> COMPLEMENTARIA
<b>ESTIMACION :</b> 02 (DOS)			<b>RUBRO:</b> AGUA Y SANEAMIENTO



CLAVE	DESCRIPCION
A01	PLANTA BAJA
A0106	INSTALACION ELECTRICA
6003	SUMINISTRO E INSTALACION DE SALIDA ELECTRICA, INCLUYE: CANALIZACION ELECTRICA, CABLEADO DEL #12 AWG, CAJA DE REGISTRO DE 3", INCLUYE MANO DE OBRA Y HERRAMIENTA.

ARQ. MIGUEL ANGEL GARCIA FELIX  
ADMINISTRADOR MUNICIPAL

9513253888

9513253977

C. TOMÁS PÉREZ LÓPEZ  
PRESIDENTE MUNICIPAL

C. VICTORINO VÁSQUEZ  
SINDICO PROCURADOR

ARQ. MARTHA LORENA GARCIA AYUSO  
SUPERINTENDENTE DE OBRA

C. CARLOS ENRIQUE ROBLES LAZCARES  
REGIDOR DE HACIENDA

C. JOSÉ MANUEL RUIZ LARA  
TESORERO MUNICIPAL



MUNICIPIO DE SAN AGUSTIN DE LAS JUNTAS  
CONSTRUCCIONES GARCARR S.A. DE C.V.



<b>OBRA:</b> CONSTRUCCION DE SANITARIOS PUBLICOS EN EL MUNICIPIO DE SAN AGUSTIN DE LAS JUNTAS			
<b>LOCALIDAD:</b> SAN AGUSTIN DE LAS JUNTAS	<b>MUNICIPIO:</b> SAN AGUSTIN DE LAS JUNTAS		<b>ESTADO:</b> 020 OAXACA
<b>No. CONTRATO:</b> MSAJ/R28/007/2017	<b>FECHA DE CONTRATO:</b> 13 DE ABRIL DE 2017	<b>PERIODO DE ESTIMACION:</b> DEL 03 DE MAYO AL 28 DE MAYO DE 2017	
<b>DEPENDENCIA:</b> AYUNTAMIENTO DE SAN AGUSTIN DE LAS JUNTAS	<b>OFICIO DE NOTIFICACION Y APROBACION DE OBRAS No. MSAJ/R28/007/2017</b>		<b>FECHA:</b> 01 DE ABRIL DE 2017
<b>ESTIMACION :</b> 02 (DOS)			<b>INCIDENCIA:</b> COMPLEMENTARIA <b>RUBRO:</b> AGUA Y SANEAMIENTO



CLAVE	DESCRIPCION
A02	PLANTA ALTA
A0202	ALBANILERIA
3008	APLANADO DE MORTERO C-A 1:5 ACABADO EN FINA, EN MUROS DE 1.5 cms. DE ESPESOR, INCLUYE: MATERIALES, PLOMO NIVEL, REGLA, PICADO Y RECORTES

ARQ. MIGUEL ANGEL SANCIA FELIX  
ADMINISTRADOR MUNICIPAL

CGA 160714484  
MUNICIPIO No. 1 SAN AGUSTIN DE LAS JUNTAS OAX.  
9513253886 9513253977

C. TOMÁS PÉREZ LÓPEZ  
PRESIDENTE MUNICIPAL

C. VICTORINO VÁSQUEZ  
SINDICO PROCURADOR

ARQ. MARTHA LORENA CARRILLO AYUBO  
SUPERINTENDENTE DE OBRA

C. CARLOS ENRIQUE ROBLES LAZCARES  
REGIDOR DE HACIENDA

C. JOSÉ MANUEL RUIZ LARA  
TESORERO MUNICIPAL

MUNICIPIO DE SAN AGUSTIN DE LAS JUNTAS  
CONSTRUCCIONES GARCARR S.A. DE C.V.

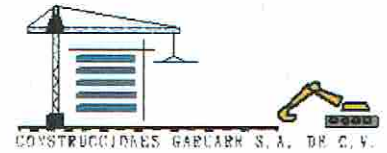

<b>OBRA:</b> CONSTRUCCION DE SANITARIOS PUBLICOS EN EL MUNICIPIO DE SAN AGUSTIN DE LAS JUNTAS			
<b>LOCALIDAD:</b> SAN AGUSTIN DE LAS JUNTAS	<b>MUNICIPIO:</b> SAN AGUSTIN DE LAS JUNTAS		<b>ESTADO:</b> 020 OAXACA
<b>No. CONTRATO:</b> MSAJ/R28/007/2017	<b>FECHA DE CONTRATO:</b> 13 DE ABRIL DE 2017	<b>PERIODO DE ESTIMACION:</b> DEL 03 DE MAYO AL 28 DE MAYO DE 2017	
<b>DEPENDENCIA:</b> AYUNTAMIENTO DE SAN AGUSTIN DE LAS JUNTAS	<b>OFICIO DE NOTIFICACION Y APROBACION DE OBRAS No. MSAJ/R28/007/2017</b>	<b>FECHA:</b> 01 DE ABRIL DE 2017	<b>INCIDENCIA:</b> COMPLEMENTARIA
<b>ESTIMACION :</b> 02 (DOS)			<b>RUBRO:</b> AGUA Y SANEAMIENTO



CLAVE	DESCRIPCION
A02	PLANTA ALTA
A0202	ALBANILERIA
30014	K2 CASTILLO DE SECCION DE 15 X 20 cms., CONCRETO DE FC=150 kg/cm2 ARMADO CON SEIS VARRILLAS DE 1/2" (PULGS), EST. N 2 @ 18 cm.

ARQ. MIGUEL ANGEL GARCIA FELIX  
ADMINISTRADOR

C. TOMÁS PÉREZ LÓPEZ  
PRESIDENTE MUNICIPAL

C. VICTORINO VÁSQUEZ  
SINDICO PROCURADOR

ARQ. MARTHA LORENA CARRILLO AYUSO  
SUPERINTENDENTE DE OBRA

C. CARLOS ENRIQUE ROBLES LAZCARES  
REGIDOR DE HACIENDA

C. JOSÉ MANUEL RUIZ LARA  
TESORERO MUNICIPAL

MUNICIPIO DE SAN AGUSTIN DE LAS JUNTAS  
CONSTRUCCIONES GARCARR S.A. DE C.V.



<b>OBRA:</b> CONSTRUCCION DE SANITARIOS PUBLICOS EN EL MUNICIPIO DE SAN AGUSTIN DE LAS JUNTAS			
<b>LOCALIDAD:</b> SAN AGUSTIN DE LAS JUNTAS	<b>MUNICIPIO:</b> SAN AGUSTIN DE LAS JUNTAS		<b>ESTADO:</b> 020 OAXACA
<b>No. CONTRATO:</b> MSAJ/R28/007/2017	<b>FECHA DE CONTRATO:</b> 13 DE ABRIL DE 2017	<b>PERIODO DE ESTIMACIÓN:</b> DEL 03 DE MAYO AL 28 DE MAYO DE 2017	
<b>DEPENDENCIA:</b> AYUNTAMIENTO DE SAN AGUSTIN DE LAS JUNTAS	<b>OFICIO DE NOTIFICACION Y APROBACION DE OBRAS No.</b> MSAJ/R28/007/2017	<b>FECHA:</b> 01 DE ABRIL DE 2017	<b>INCIDENCIA:</b> COMPLEMENTARIA
<b>ESTIMACION :</b> 02 (DOS)			<b>RUBRO:</b> AGUA Y SANEAMIENTO



CLAVE	DESCRIPCION
A02	PLANTA ALTA
A0202	ALBAÑILERIA
3007	K3 CASTILLO DE SECCION DE 15 X 40 cms., CONCRETO DE FC= 150 kg/cm2 ARMADO CON SEIS VARRILLAS DE 3/8" (PULGS), EST. N 2 @ 18 cm., GRAPAS DE 3/8 @ 20CM.

ARQ. MIGUEL ANGE GARCIA FELIX  
ADMINISTRADOR UNICO

CGA160714AEA

9513253858

9513253877

ARQ. MARTHA LORENA CARRILLO AYUSO  
SUPERINTENDENTE DE OBRA

C. TOMÁS PÉREZ LÓPEZ  
PRESIDENTE MUNICIPAL

C. VICTORINO VÁSQUEZ  
SINDICO PROCURADOR

C. CARLOS ENRIQUE ROBLES LAZCARES  
REGIDOR DE HACIENDA

C. JOSÉ MANUEL RUIZ LARA  
TESORERO MUNICIPAL

MUNICIPIO DE SAN AGUSTIN DE LAS JUNTAS  
CONSTRUCCIONES GARCARR S.A. DE C.V.

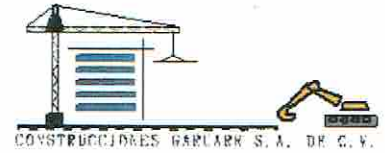

<b>OBRA:</b> CONSTRUCCION DE SANITARIOS PUBLICOS EN EL MUNICIPIO DE SAN AGUSTIN DE LAS JUNTAS			
<b>LOCALIDAD:</b> SAN AGUSTIN DE LAS JUNTAS	<b>MUNICIPIO:</b> SAN AGUSTIN DE LAS JUNTAS		<b>ESTADO:</b> 020 OAXACA
<b>No. CONTRATO:</b> MSAJ/R28/007/2017	<b>FECHA DE CONTRATO:</b> 13 DE ABRIL DE 2017	<b>PERIODO DE ESTIMACIÓN:</b> DEL 03 DE MAYO AL 28 DE MAYO DE 2017	
<b>DEPENDENCIA:</b> AYUNTAMIENTO DE SAN AGUSTIN DE LAS JUNTAS	<b>OFICIO DE NOTIFICACION Y APROBACION DE OBRAS No. MSAJ/R28/007/2017</b>	<b>FECHA:</b> 01 DE ABRIL DE 2017	<b>INCIDENCIA:</b> COMPLEMENTARIA
<b>ESTIMACION :</b> 02 (DOS)			<b>RUBRO:</b> AGUA Y SANEAMIENTO



CLAVE	DESCRIPCION
A02	PLANTA ALTA
A0202	ALBANILERIA
3008	ARLANADO DE MORTERO C-A 1:5 ACABADO EN FINA, EN MUROS DE 1.5 cms. DE ESPESOR, INCLUYE: MATERIALES, PLOMO NIVEL, REGLA, PICADO Y RECORTES

ARQ. MIGUEL ANGE GARCIA FELIX  
ADMINISTRADOR MUNICIPIO No. 1 SAN AGUSTIN DE LAS JUNTAS OAX

CGA160714AEA  
9513253806 9513253977

C. TOMÁS PÉREZ LÓPEZ  
PRESIDENTE MUNICIPAL

C. VICTORINO VÁSQUEZ  
SINDICO PROCURADOR

ARQ. MARTHA LORENA CABRERA AYUSO  
SUPERINTENDENTE DE OBRA

C. CARLOS ENRIQUE ROBLES LAZCARES  
REGIDOR DE HACIENDA

C. JOSÉ MANUEL RUIZ LARA  
TESORERO MUNICIPAL

MUNICIPIO DE SAN AGUSTIN DE LAS JUNTAS  
CONSTRUCCIONES GARCARR S.A. DE C.V.



<b>OBRA:</b> CONSTRUCCION DE SANITARIOS PUBLICOS EN EL MUNICIPIO DE SAN AGUSTIN DE LAS JUNTAS			
<b>LOCALIDAD:</b> SAN AGUSTIN DE LAS JUNTAS	<b>MUNICIPIO:</b> SAN AGUSTIN DE LAS JUNTAS		<b>ESTADO:</b> 020 OAXACA
<b>No. CONTRATO:</b> MSAJ/R28/007/2017	<b>FECHA DE CONTRATO:</b> 13 DE ABRIL DE 2017	<b>PERIODO DE ESTIMACIÓN:</b> DEL 03 DE MAYO AL 28 DE MAYO DE 2017	
<b>DEPENDENCIA:</b> AYUNTAMIENTO DE SAN AGUSTIN DE LAS JUNTAS	<b>OFICIO DE NOTIFICACION Y APROBACION DE OBRAS No.</b> MSAJ/R28/007/2017	<b>FECHA:</b> 01 DE ABRIL DE 2017	<b>INCIDENCIA:</b> COMPLEMENTARIA
<b>ESTIMACION :</b> 02 (DOS)			<b>RUBRO:</b> AGUA Y SANEAMIENTO



CLAVE	DESCRIPCION
A02	PLANTA ALTA
A0202	ALBAÑILERIA
30015	PISO DE CONCRETO RÚSTICO DE 6 cms. DE ESPESOR, CONCRETO FC= 150 kg/cm <sup>2</sup> INCLUYE: NIVELADO, MAESTREADO, MATERIAL Y MANO DE OBRA

ARQ. MIGUEL ANGEL GARCIA FELIX  
ADMINISTRADOR MUNICIPAL

C. TOMÁS PÉREZ LÓPEZ  
PRESIDENTE MUNICIPAL

C. VICTORINO VÁSQUEZ  
SINDICO PROCURADOR

ARQ. MARTHA SORENA GARCIA AYUBO  
SUPERINTENDENTE DE OBRA

C. CARLOS ENRIQUE ROBLES LAZCARES  
REGIDOR DE HACIENDA

C. JOSÉ MANUEL RUIZ LARA  
TESORERO MUNICIPAL

MUNICIPIO DE SAN AGUSTIN DE LAS JUNTAS  
CONSTRUCCIONES GARCARR S.A. DE C.V.



<b>OBRA:</b> CONSTRUCCION DE SANITARIOS PUBLICOS EN EL MUNICIPIO DE SAN AGUSTIN DE LAS JUNTAS			
<b>LOCALIDAD:</b> SAN AGUSTIN DE LAS JUNTAS	<b>MUNICIPIO:</b> SAN AGUSTIN DE LAS JUNTAS		<b>ESTADO:</b> 020 OAXACA
<b>No. CONTRATO:</b> MSAJ/R28/007/2017	<b>FECHA DE CONTRATO:</b> 13 DE ABRIL DE 2017	<b>PERIODO DE ESTIMACION:</b> DEL 03 DE MAYO AL 28 DE MAYO DE 2017	
<b>DEPENDENCIA:</b> AYUNTAMIENTO DE SAN AGUSTIN DE LAS JUNTAS	<b>OFICIO DE NOTIFICACION Y APROBACION DE OBRAS No. MSAJ/R28/007/2017</b>	<b>FECHA:</b> 01 DE ABRIL DE 2017	<b>INCIDENCIA:</b> COMPLEMENTARIA
<b>ESTIMACION :</b> 02 (DOS)			<b>RUBRO:</b> AGUA Y SANEAMIENTO



CLAVE	DESCRIPCION
A02	PLANTA ALTA
A0202	ALBAÑILERIA
30010	MESA PARA RECIBIR LAVABOS DE CONCRETO ARMADO DE 8CMS. DE ESP DE 2.05 X 0.80 MTRS. CON MUROS DE TABIQUE DE CEMENTO DE 10X14X28CMS. DE 14 CMS DE ESP. DE 0.60 X 0.85 MTRS 2 PZAS., APLANDO DE MORTERO C.A. 1:5, AC ABADO RUSTICO., INCLUYE TODO LO NECESARIO PARA SU CORECTA EJECUCION.

ARQ. MIGUEL ANGEL GARCIA FELIX  
ADMINISTRADOR UNICO

CONSTRUCCIONES GARCARR S.A. DE C.V.  
CALVARIO 1.2.1 SAN AGUSTIN DE LAS JUNTAS OAX  
9514253886 9513253977

C. TOMÁS PÉREZ LÓPEZ  
PRESIDENTE MUNICIPAL

C. VICTORINO VÁSQUEZ  
SINDICO PROCURADOR

ARQ. MARTHA LORENA CARRILLO AYUSO  
SUPERINTENDENTE DE OBRA

C. CARLOS ENRIQUE ROBLES LAZCARES  
REGIDOR DE HACIENDA

C. JOSÉ MANUEL RUIZ LARA  
TESORERO MUNICIPAL

MUNICIPIO DE SAN AGUSTIN DE LAS JUNTAS  
CONSTRUCCIONES GARCARR S.A. DE C.V.



<b>OBRA:</b> CONSTRUCCION DE SANITARIOS PUBLICOS EN EL MUNICIPIO DE SAN AGUSTIN DE LAS JUNTAS			
<b>LOCALIDAD:</b> SAN AGUSTIN DE LAS JUNTAS	<b>MUNICIPIO:</b> SAN AGUSTIN DE LAS JUNTAS		<b>ESTADO:</b> 020 OAXACA
<b>No. CONTRATO:</b> MSAJ/R28/007/2017	<b>FECHA DE CONTRATO:</b> 13 DE ABRIL DE 2017	<b>PERIODO DE ESTIMACION:</b> DEL 03 DE MAYO AL 28 DE MAYO DE 2017	
<b>DEPENDENCIA:</b> AYUNTAMIENTO DE SAN AGUSTIN DE LAS JUNTAS	<b>OFICIO DE NOTIFICACION Y APROBACION DE OBRAS No. MSAJ/R28/007/2017</b>		<b>FECHA:</b> 01 DE ABRIL DE 2017
<b>ESTIMACION :</b> 02 (DOS)			<b>INCIDENCIA:</b> COMPLEMENTARIA <b>RUBRO:</b> AGUA Y SANEAMIENTO



CLAVE	DESCRIPCION
A02	PLANTA ALTA
A0203	LOSA DE AZOTEA
4001	T1 - TRABE DE CONCRETO DE SECCION 0.40 X 0.15 CMS., F'c= 250 kg/cm2 ARMADA CON 6 VARS. DE 1/2", 2 VARS. DE 3/8"; EST. DEL N 2, 5@ 5, 5 @ 10, 5@ 20cm. A PARTIR DE SUS APOYOS. INC. HABILITADO DE ACERO, CIMBRA PARA ACABADO COMUN.

ARQ. MIGUEL ANGEL GARCIA FELIX  
ADMINISTRADOR UNICO

C. TOMÁS PÉREZ LÓPEZ  
PRESIDENTE MUNICIPAL

C. VICTORINO VÁSQUEZ  
SINDICO PROCURADOR

ARQ. MARTHA LORENA CARRANZA MUÑOZ  
SUPERINTENDENTE DE OBRA

C. CARLOS ENRIQUE ROBLES LAZCARES  
REGIDOR DE HACIENDA

C. JOSÉ MANUEL RUIZ LARA  
TESORERO MUNICIPAL

MUNICIPIO DE SAN AGUSTIN DE LAS JUNTAS  
CONSTRUCCIONES GARCARR S.A. DE C.V.

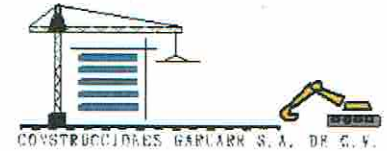

<b>OBRA:</b> CONSTRUCCION DE SANITARIOS PUBLICOS EN EL MUNICIPIO DE SAN AGUSTIN DE LAS JUNTAS			
<b>LOCALIDAD:</b> SAN AGUSTIN DE LAS JUNTAS	<b>MUNICIPIO:</b> SAN AGUSTIN DE LAS JUNTAS		<b>ESTADO:</b> 020 OAXACA
<b>No. CONTRATO:</b> MSAJ/R28/007/2017	<b>FECHA DE CONTRATO:</b> 13 DE ABRIL DE 2017	<b>PERIODO DE ESTIMACIÓN:</b> DEL 03 DE MAYO AL 28 DE MAYO DE 2017	
<b>DEPENDENCIA:</b> AYUNTAMIENTO DE SAN AGUSTIN DE LAS JUNTAS	<b>OFICIO DE NOTIFICACION Y APROBACION DE OBRAS No.</b> MSAJ/R28/007/2017	<b>FECHA:</b> 01 DE ABRIL DE 2017	<b>INCIDENCIA:</b> COMPLEMENTARIA
<b>ESTIMACION :</b> 02 (DOS)			<b>RUBRO:</b> AGUA Y SANEAMIENTO



CLAVE	DESCRIPCION
A02	PLANTA ALTA
A0203	LOSA DE AZOTEA
4004	CADENA DE CERRAMIENTO DE 15 X 30 cms. CON CONCRETO DE F'c= 250 kg/cm2 ARMADA CON 6 VARS. DE 1/2", EST. DEL N 2 @ 20cm.

ARQ. MIGUEL ANSEL GARCIA FELIX  
ADMINISTRADOR UNICO

CGA160714AEA

CALLEVARIO No. 1 SAN AGUSTIN DE LAS JUNTAS OAX

9513253886

9513253977

C. TOMÁS PÉREZ LÓPEZ  
PRESIDENTE MUNICIPAL

C. VICTORINO VÁSQUEZ  
SINDICO PROCURADOR

ARQ. MARTHA ERENA CARRELO VILLO  
SUPERINTENDENTE DE OBRAS

C. CARLOS ENRIQUE ROBLES LAZCARES  
REGIDOR DE HACIENDA

C. JOSÉ MANUEL RUIZ LARA  
TESORERO MUNICIPAL



MUNICIPIO DE SAN AGUSTIN DE LAS JUNTAS  
CONSTRUCCIONES GARCARR S.A. DE C.V.



<b>OBRA:</b> CONSTRUCCION DE SANITARIOS PUBLICOS EN EL MUNICIPIO DE SAN AGUSTIN DE LAS JUNTAS			
<b>LOCALIDAD:</b> SAN AGUSTIN DE LAS JUNTAS	<b>MUNICIPIO:</b> SAN AGUSTIN DE LAS JUNTAS		<b>ESTADO:</b> 020 OAXACA
<b>No. CONTRATO:</b> MSAJ/R28/007/2017	<b>FECHA DE CONTRATO:</b> 13 DE ABRIL DE 2017	<b>PERIODO DE ESTIMACIÓN:</b> DEL 03 DE MAYO AL 28 DE MAYO DE 2017	
<b>DEPENDENCIA:</b> AYUNTAMIENTO DE SAN AGUSTIN DE LAS JUNTAS	<b>OFICIO DE NOTIFICACION Y APROBACION DE OBRAS No. MSAJ/R28/007/2017</b>		<b>FECHA:</b> 01 DE ABRIL DE 2017
<b>ESTIMACION :</b> 02 (DOS)			<b>INCIDENCIA:</b> COMPLEMENTARIA <b>RUBRO:</b> AGUA Y SANEAMIENTO



CLAVE	DESCRIPCION
A02	PLANTA ALTA
A0203	LOSA DE AZOTEA
4001	LOSA DE CONCRETO ARMADO DE 10cms DE ESPESOR $F_c = 250\text{Kg/cm}^2$ . AGREGADO MAX. 3/4" ARMADO CON VARILLA DE 3/8", @ 15-30 AMBOS SENTIDOS REFORZADA CON BASTONES DE VAR. DE 3/8" ACERO DE REFUERZO $F = 4200\text{Kg/cm}^2$ , INC. HABILITADO DE ACERO, SILLETAS Y CIMBRA DE 2a..

ARQ. MIGUEL ANGEL BARGIA FELIX  
ADMINISTRADOR UNICO



C. TOMÁS PÉREZ LÓPEZ  
PRESIDENTE MUNICIPAL

C. VICTORINO VÁSQUEZ  
SINDICO PROCURADOR

ARQ. MARTHA LORENE BARRILLO AVILA  
SUPERINTENDENTE DE OBRAS

C. CARLOS ENRIQUE ROBLES LAZCARES  
REGIDOR DE HACIENDA

C. JOSÉ MANUEL RUIZ LARA  
TESORERO MUNICIPAL

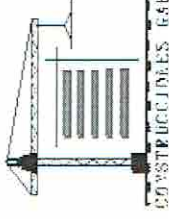

**MUNICIPIO DE SAN AGUSTIN DE LAS JUNTAS  
CONSTRUCCIONES GARCARR S.A. DE C.V.**

OBRA: CONSTRUCCION DE SANITARIOS PUBLICOS EN EL MUNICIPIO DE SAN AGUSTIN DE LAS JUNTAS		MUNICIPIO: SAN AGUSTIN DE LAS JUNTAS		ESTADO: 020 OAXACA
LOCALIDAD: SAN AGUSTIN DE LAS JUNTAS	FECHA DE CONTRATO: 13 DE ABRIL DE 2017		PERIODO DE ESTIMACION: DEL 29 DE MAYO AL 27 DE JUNIO DE 2017	
No. CONTRATO: MSA/JR28/007/2017	DEPENDENCIA: AYUNTAMIENTO DE SAN AGUSTIN DE LAS JUNTAS		INCIDENCIA: COMPLEMENTARIA	
ESTIMACION : 3 (TRES)	FECHA: 01 ABRIL DE 2017		RUBRO: AGUA Y SANEAMIENTO	
FECHA: 28 DE JUNIO DE 2017	PERIODO DE CONTRATO: DEL 17 DE ABRIL AL 25 DE JULIO DE 2017			

ESTIMACION No.	PERIODO	IMPORTE DE LA ESTIMACION	I. V. A. 16 %	IMPORTE ESTIMACION	5 AL MILLAR INSP. OBRAS	AMORTIZACION ANTIPO	OTROS	TOTAL DEDUCCIONES	LIQUIDO A PAGAR

ESTADO DE CUENTA									
ESTIMACION No.	PERIODO	IMPORTE DE LA ESTIMACION	I. V. A. 16 %	IMPORTE ESTIMACION	5 AL MILLAR INSP. OBRAS	AMORTIZACION ANTIPO	OTROS	TOTAL DEDUCCIONES	LIQUIDO A PAGAR
1 (UNO)	DEL 17 DE ABRIL AL 02 DE MAYO DE 2017	\$219,492.26	\$35,118.76	\$254,611.02	\$1,097.46	\$0.00	\$0.00	\$1,097.46	\$253,513.56
2 (DOS)	DEL 03 DE MAYO AL 28 DE MAYO DE 2017	\$169,458.86	\$27,113.42	\$196,572.28	\$847.29	\$0.00	\$0.00	\$847.29	\$195,724.99
3 (TRES)	DEL 29 DE MAYO AL 27 DE JUNIO DE 2017	\$173,160.17	\$27,705.63	\$200,865.80	\$865.80	\$0.00	\$0.00	\$865.80	\$200,000.00
<b>TOTALES</b>		\$562,111.29	\$89,937.81	\$652,049.10	\$2,810.55	\$0.00	\$0.00	\$2,810.55	\$649,238.55
SALDO POR EJERCER		\$298,013.31							
SALDO POR AMORTIZAR						\$0.00			

ARQ. MIGUEL ANGEL GARCIA FELIX  
 ADMINISTRADOR UNICO  
 C. TOMAS PÉREZ LÓPEZ  
 PRESIDENTE MUNICIPAL  
 C. VICTORINO VÁSQUEZ  
 SINDICO PROCURADOR  
 ARQ. MARTHA LORENA CARRILLO AYUSO  
 SUPERINTENDENTE DE OBRA  
 C. CARLOS ENRIQUE ROBLES LAZCARES  
 REGIDOR DE HACIENDA  
 C. JOSÉ MANUEL RUIZ LARA  
 TESORERO MUNICIPAL

**MUNICIPIO DE SAN AGUSTIN DE LAS JUNTAS  
CONSTRUCCIONES GARCARR S.A. DE C.V.  
ESTIMACION**

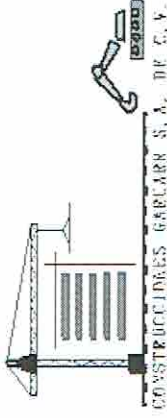

OBRA:		CONSTRUCCION DE SANITARIOS PUBLICOS EN EL MUNICIPIO DE SAN AGUSTIN DE LAS JUNTAS							
LOCALIDAD:		SAN AGUSTIN DE LAS JUNTAS							
MUNICIPIO:		SAN AGUSTIN DE LAS JUNTAS ESTADO: OAXACA							
No. CONTRATO:		MSAJR28/007/2017							
PERIODO DE ESTIMACION:		DEL 29 DE MAYO AL 27 DE JUNIO DE 2017							
DEPENDENCIA:		AYUNTAMIENTO DE SAN AGUSTIN DE LAS JUNTAS							
ESTIMACION :		3 (TRES)							
FECHA:		28 DE JUNIO DE 2017							
OFICIO DE NOTIFICACION Y APROBACION DE OBRAS No. MSAJR28/007/2017		FECHA: 01 ABRIL DE 2017							
PERIODO DE CONTRATO: DEL 17 DE ABRIL AL 25 DE JULIO DE 2017		RUBRO: AGUA Y SANEAMIENTO							
CODIGO	DESCRIPCION	UNIDAD	P.U.	PRESUPUESTO	ACUMULADO ANTERIOR	ESTA ESTIMACION	VOLUMEN		IMPORTE
							ACUMULADO	EXCEDENTES	
A	CONSTRUCCION DE SANITARIOS								
A01	PLANTA BAJA								
A0103	ALBAÑILERIA								
3001	REGISTRO DE 60X60cms. Y HASTA 150cms. DE PROFUNDIDAD CON MUROS DE TABICON DE 10X14X28 cms. De 14 cms DE ESPESOR, APLANADO Y PULIDO INTERIOR CON MORTERO CEMENTO-ARENA 1:5, PLANTILLA DE CONCRETO F'C= 100 kg/cm2, RESISTENCIA NORMAL Y TMA DE 3/4" DE 5c	PZA	2.460,45	2.0000	0,0000	2,0000	2,0000	0,0000	4.920,90
3002	REGISTRO DE AGUAS PLUVIALES 0.40X1.0MTRS. Y HASTA 0.50MTRS. DE PROFUNDIDAD CON MUROS DE TABICON DE 10X14X28 cms. De 14 cms DE ESPESOR, APLANADO Y PULIDO INTERIOR CON MORTERO CEMENTO-ARENA 1:5, PLANTILLA DE CONCRETO F'C= 100 kg/cm2, RESISTENCIA NORMAL Y TMA DE 3/4" DE 5CM., CON MARCO Y CONTRAMARCO DE SOLERA DE 2"	PZA	2.860,14	2.0000	0,0000	2,0000	2,0000	0,0000	5.720,28
30010	MESA PARA RECIBIR LAVABOS DE CONCRETO ARMADO DE BCMs. DE ESP DE 2.05 X 0.80 MTRS. CON MUROS DE FABRIQUE DE CEMENTO DE 10X14X28CMS. DE 14 CMS DE ESP. DE 0.60 X 0.85 MTRS 2 PZAS. APLANDO DE MORTERO C.A. 1:5, ACABADO RUSTICO., INCLUYE TODO LO NECESARIO PARA SU CORECTA EJECUCION	PZA	3.604,64	2.0000	0,0000	2,0000	2,0000	0,0000	7.209,28
30011	FALDON DE CONCRETO ARMADO DE 10cms DE ESPESOR F c= 250kg/cm2, AGREGADO MAX. 3/4" - ARMADO CON VARILLA DE 3/8" @ 20CM. AMBOS SENTIDOS ACERO DE REFUERZO 4200kg/cm2.-ING. HABILITADO DE ACERO, SILLETAS, CIMBRA PARA ACABADO COMUN. CGA160714AEA	M2	544,83	11.6400	0,0000	11,6400	11,6400	0,0000	6.341,82
	<b>Total ALBANILERIA</b>								<b>24.192,28</b>

ARQ. MIGUEL ANGE GARCARR  
ADMINISTRADOR UNICO

ARQ. MARTHA LORENA CAMELLO AYUSA  
SUPERINTENDENTE DE OBRA

C. TOMÁS PÉREZ LÓPEZ  
PRESIDENTE MUNICIPAL

C. VICTORINO VÁSQUEZ  
SINDICO PROCURADOR

C. CARLOS ENRIQUE ROBLES LAZCARES  
REGIDOR DE HACIENDA

C. JOSÉ MANUEL RUIZ LARA  
TESORERO MUNICIPAL

ALVARIO No. 1 SAN AGUSTIN DE LAS JUNTAS OAX  
9513253886 9513253977

**MUNICIPIO DE SAN AGUSTIN DE LAS JUNTAS  
CONSTRUCCIONES GARCARR S.A. DE C.V.  
ESTIMACION**

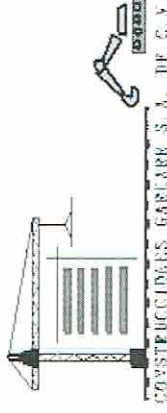

<b>OBRA:</b>	CONSTRUCCION DE SANITARIOS PUBLICOS EN EL MUNICIPIO DE SAN AGUSTIN DE LAS JUNTAS									
<b>LOCALIDAD:</b>	SAN AGUSTIN DE LAS JUNTAS									
<b>No. CONTRATO:</b>	MSA/JR28/007/2017		MUNICIPIO: SAN AGUSTIN DE LAS JUNI ESTADO: OAXACA		PERIODO DE ESTIMACION: DEL 29 DE MAYO AL 27 DE JUNIO DE 2017					
<b>DEPENDENCIA:</b>	AYUNTAMIENTO DE SAN AGUSTIN DE LAS JUNTAS		OFICIO DE NOTIFICACION Y APROBACION DE OBRAS No. MSA/JR28/007/2017		FECHA: 01 ABRIL DE 2017		INCIDENCIA: COMPLEMENTARIA			
<b>ESTIMACION :</b>	3 (TRES)		PERIODO DE CONTRATO: DEL 17 DE ABRIL AL 25 DE JULIO DE 2017		RUBRO: AGUA Y SANEAMIENTO					
<b>FECHA:</b>	28 DE JUNIO DE 2017		VOLUMEN							
<b>CODIGO</b>	<b>UNIDAD</b>	<b>P.U.</b>	<b>PRESUPUESTO</b>	<b>ACUMULADO ANTERIOR</b>	<b>ESTA ESTIMACION</b>	<b>ACUMULADO</b>	<b>EXCEDENTES</b>	<b>IMPORTE</b>		
A0105 5003	SAL	677.09	1.0000	0.0000	1.0000	1.0000	0.0000	677.09		
50013	PZA	1.415.81	2.0000	0.0000	2.0000	2.0000	0.0000	2.831.62		
<b>Total OBRAS HIDROSANITARIAS</b>										
<b>3.508.71</b>										

  
 ARQ. MIGUEL ANGEL GARCIA FELIX  
 ADMINISTRADOR UNICO  
 CGA160714AEA  
 VARIANTE No. 1 SAN AGUSTIN DE LAS JUNTAS OAJ  
 9513253977  
 9513253886

C. TOMÁS PÉREZ LÓPEZ  
 PRESIDENTE MUNICIPAL  
  
 C. VICTORINO VÁSQUEZ  
 SINDICO PROCURADOR

  
 ARQ. MARTHA LORENA CARRILLO AYUSO  
 SUPERINTENDENTE DE OBRA

C. CARLOS ENRIQUE ROBLES LAZCARES  
 REGIDOR DE HACIENDA

C. JOSÉ MANUEL RUIZ LARA  
 TESORERO MUNICIPAL

**MUNICIPIO DE SAN AGUSTIN DE LAS JUNTAS  
CONSTRUCCIONES GARCARR S.A. DE C.V.  
ESTIMACION**

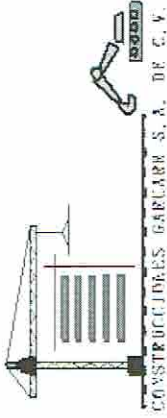

OBRA:	CONSTRUCCION DE SANITARIOS PUBLICOS EN EL MUNICIPIO DE SAN AGUSTIN DE LAS JUNTAS		MUNICIPIO: SAN AGUSTIN DE LAS JUNTAS ESTADO: OAXACA		PERIODO DE ESTIMACION: DEL 29 DE MAYO AL 27 DE JUNIO DE 2017		INCIDENCIA: COMPLEMENTARIA	RUBRO: AGUA Y SANEAMIENTO	IMPORTE
	LOCALIDAD:	SAN AGUSTIN DE LAS JUNTAS	FECHA DE CONTRATO: 13 DE ABRIL DE 2017	PERIODO DE ESTIMACION: DEL 29 DE MAYO AL 27 DE JUNIO DE 2017	ACUMULADO ANTERIOR	ESTA ESTIMACION			
No. CONTRATO:	MSA/JR28/007/2017		OFICIO DE NOTIFICACION Y APROBACION DE OBRAS No. MSA/JR28/007/2017	FECHA: 01 ABRIL DE 2017	VOLUMEN				
DEPENDENCIA:	AYUNTAMIENTO DE SAN AGUSTIN DE LAS JUNTAS		PERIODO DE CONTRATO: DEL 17 DE ABRIL AL 25 DE JULIO DE 2017						
ESTIMACION :	3 (TRES)								
FECHA:	28 DE JUNIO DE 2017								
CODIGO	UNIDAD	P.U.	PRESUPUESTO	ACUMULADO ANTERIOR	ESTA ESTIMACION	ACUMULADO	EXCEDENTES	IMPORTE	
A0108									
8001	M2	441.33	29.4100	0.0000	29.4100	29.4100	0.0000	12.979,52	
	ACABADOS								
	Piso de loseta marca INTERCERAMIC de 40 x 60 cm. THASSOS TRAVERTINE ROMAN PRIMERA, asentado con Adhesivo pegazulejo de la misma marca y juntas con boquilla marca INTERCERAMIC de 3mm, incluye materiales, acarreas, cortes, desperdicios, mano de obra, equipo y herramienta								
8002	M2	645.09	64.5000	0.0000	64.5000	64.5000	0.0000	41.608,31	
	Revestimiento de azulejo de 60 X 60CM, SHANGHAI WUITE PULIDO INTERCERAMIC, asentado con Adhesivo color gris y juntas con boquilla marca INTERCERAMIC.; incluye remates y cortes a 45 desperdicios; mano de obra, equipo y herramienta. Con altura a 2.40mts.								
8003	M2	465.29	11.6700	0.0000	11.6700	11.6700	0.0000	5.429,93	
	Recubrimiento de loseta marca INTERCERAMIC de 45 X45 cm. SAN REMO MARRON MATE, asentado con Adhesivo pegazulejo de la misma marca y juntas con boquilla marca INTERCERAMIC de 3mm, incluye materiales, acarreas, cortes, desperdicios, mano de obra, equipo y herramienta								
8004	M2	62.19	142.1100	0.0000	142.1100	142.1100	0.0000	8.837,82	
	Pintura vinil acrilica en plafon y muro marca COMEX , a dos manos, incluye sellador 5X1 Ratorizado de COMEX.								
	Total ACABADOS								
	Total PLANTA BAJA							96.556,57	

COA15071436A  
 ARQ. MIGUEL ANGEL GARCIA FELIX  
 ADMINISTRADOR UNICO 253886 2513253977

ARQ. MARTHA LORENA CARRILLO AYUSO  
 SUPERINTENDENTE DE OBRA

C. TOMÁS PÉREZ LÓPEZ  
 PRESIDENTE MUNICIPAL

C. VICTORINO VÁSQUEZ  
 SINDICO PROCURADOR

C. CARLOS ENRIQUE ROBLES LAZCARES  
 REGIDOR DE HACIENDA

C. JOSÉ MANUEL RUIZ LARA  
 TESORERO MUNICIPAL



**MUNICIPIO DE SAN AGUSTIN DE LAS JUNTAS  
CONSTRUCCIONES GARCARR S.A. DE C.V.  
ESTIMACION**

OBRA:	CONSTRUCCION DE SANITARIOS PUBLICOS EN EL MUNICIPIO DE SAN AGUSTIN DE LAS JUNTAS									
	LOCALIDAD:	SAN AGUSTIN DE LAS JUNTAS								
No. CONTRATO:	MSAJR28/007/2017	FECHA DE CONTRATO:	13 DE ABRIL DE 2017	PERIODO DE ESTIMACION:	DEL 29 DE MAYO AL 27 DE JUNIO DE 2017					
DEPENDENCIA:	AYUNTAMIENTO DE SAN AGUSTIN DE LAS JUNTAS			OFICIO DE NOTIFICACION Y APROBACION DE OBRAS No. MSAJR28/007/2017	FECHA: 01 ABRIL DE 2017					
ESTIMACION :	3 (TRES)			PERIODO DE CONTRATO:	DEL 17 DE ABRIL AL 25 DE JULIO DE 2017					
FECHA:	28 DE JUNIO DE 2017									
CODIGO	DESCRIPCION	UNIDAD	P.U.	PRESUPUESTO	ACUMULADO ANTERIOR	ESTA ESTIMACION	VOLUMEN		IMPORTE	
							ACUMULADO	EXCEDENTES		
A02	PLANTA ALTA									
A0203	LOSA DE AZOTEA									
4004	CADENA DE CERRAMIENTO DE 15 X 30 cms. CON CONCRETO DE F'c= 250 kg/cm2 ARMADA CON 6 VARS DE 1/2". EST. DEL N 2 @ 20cm.	ML	544.83	21.9500	15,7430	6,2070	21,9500	0,0000	3,381,76	
	TOTAL LOSA DE AZOTEA								3,381,76	
A0204	OBRAS HIDROSANITARIAS									
5001	SALIDA SANITARIA CON TUBO DE PVC PARA SANITARIO DE 2" INCLUYE: CODOS, YEES Y MATERIALES MENORES, MANO DE OBRA, TODO LO NECESARIO PARA SU INSTALACION.	SAL	466.13	9,0000	0,0000	9,0000	9,0000	0,0000	4,195,17	
5002	SALIDA SANITARIA CON TUBO DE PVC PARA SANITARIO DE 4" INCLUYE: CODOS, YEES Y MATERIALES MENORES, MANO DE OBRA, TODO LO NECESARIO PARA SU INSTALACION.	SAL	708.81	6,0000	0,0000	6,0000	6,0000	0,0000	4,252,86	
5006	SALIDA HIDRAULICA PARA MEDIANTE TUBERIA TUBO PLUS DE 1/2" DE DIAM. INCLUYE: TEES, CODOS, CONECTORES, VALVULAS PARA EMPOTRAR, CODOS PIPA, VALVULA ANGULAR DE BARRIL, MATERIALES MENORES, MANO DE OBRA Y EQUIPO.	SAL	344.76	7,0000	0,0000	7,0000	7,0000	0,0000	2,413,32	
5007	SALIDA HIDRAULICA PARA MEDIANTE TUBERIA TUBO PLUS DE 1" DE DIAM. INCLUYE: TEES, CODOS, REDUCCION BUSHING, CONECTORES, MATERIALES MENORES, MANO DE OBRA Y EQUIPO.	SAL	483.54	6,0000	0,0000	6,0000	6,0000	0,0000	2,901,24	

ARQ. MIGUEL ANGELO TORCIA FELIX  
ADMINISTRADOR UNICO

C. TOMÁS PÉREZ LÓPEZ  
PRESIDENTE MUNICIPAL

C. VICTORINO VÁSQUEZ  
SINDICO PROCURADOR

ARQ. MARTHA LORENA CAMELLO AYUSO  
SUPERINTENDENTE DE OBRA

C. CARLOS ENRIQUE ROBLES LAZCARES  
REGIDOR DE HACIENDA

C. JOSÉ MANUEL RUIZ LARA  
TESORERO MUNICIPAL

**MUNICIPIO DE SAN AGUSTIN DE LAS JUNTAS  
CONSTRUCCIONES GARCARR S.A. DE C.V.  
ESTIMACION**

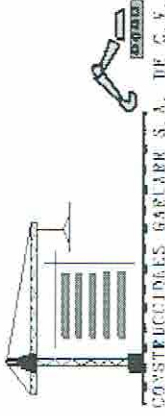

OBRA:	CONSTRUCCION DE SANITARIOS PUBLICOS EN EL MUNICIPIO DE SAN AGUSTIN DE LAS JUNTAS		MUNICIPIO: SAN AGUSTIN DE LAS JUNI ESTADO: OAXACA		PERIODO DE ESTIMACION: DEL 29 DE MAYO AL 27 DE JUNIO DE 2017		IMPORTE		
	LOCALIDAD:	SAN AGUSTIN DE LAS JUNTAS	FECHA DE CONTRATO: 13 DE ABRIL DE 2017	OFICIO DE NOTIFICACION Y APROBACION DE OBRAS No. MSAJR28/007/2017	FECHA: 01 ABRIL DE 2017	INCIDENCIA: COMPLEMENTARIA			
No. CONTRATO:	MSAJR28/007/2017	DEPENDENCIA:	AYUNTAMIENTO DE SAN AGUSTIN DE LAS JUNTAS	ESTIMACION :	3 (TRES)	RUBRO: AGUA Y SANEAMIENTO			
FECHA:	28 DE JUNIO DE 2017	PERIODO DE CONTRATO:	DEL 17 DE ABRIL AL 25 DE JULIO DE 2017						
CODIGO	DESCRIPCION	UNIDAD	P.U.	PRESUPUESTO	ACUMULADO ANTERIOR	ESTA ESTIMACION	ACUMULADO	EXCEDENTES	
50013	SUMINISTRO E INSTALACION DE COLADERA PARA PISO 1 BOCA REJILLA REDONDA 4" HELVEX 24 ., INCLUYE HERRAMIENTA Y MANO DE OBRA.	PZA	1.415,81	2,0000	0,0000	2,0000	2,0000	0,0000	2.831,62
<b>Total OBRAS HIDROSANITARIAS</b>									
A0205	<b>INSTALACION ELECTRICA</b>								16.594,21
6001	SUMINISTRO E INSTALACION DE SALIDA ELECTRICA DE CENTRO. INCLUYE: CANALIZACION ELECTRICA, CABLEADO DEL #12 AWG, CAJA DE REGISTRO DE 3", AISLAMIENTOS, ACCESORIOS DE FIJACION E INSTALACION, EQUIPO, MANO DE OBRA Y HERRAMIENTA.	SAL	569,19	11,0000	0,0000	11,0000	11,0000	0,0000	6.261,09
6002	SUMINISTRO E INSTALACION DE SALIDA ELECTRICA A PISO, INCLUYE: CANALIZACION ELECTRICA, CABLEADO DEL #12 AWG, CAJA DE REGISTRO DE 3", AISLAMIENTOS, ACCESORIOS DE FIJACION E INSTALACION, EQUIPO, MANO DE OBRA Y HERRAMIENTA.	SAL	569,19	1,0000	0,0000	1,0000	1,0000	0,0000	569,19
6003	SUMINISTRO E INSTALACION DE SALIDA ELECTRICA, INCLUYE: CANALIZACION ELECTRICA, CABLEADO DEL #12 AWG, CAJA DE REGISTRO DE 3", INCLUYE MANO DE OBRA Y HERRAMIENTA.	SAL	569,19	4,0000	0,0000	4,0000	4,0000	0,0000	2.276,76
<b>Total INSTALACION ELECTRICA</b>									
									9.107,04

C. TOMÁS PÉREZ LÓPEZ  
PRESIDENTE MUNICIPAL

C. VICTORINO VÁSQUEZ  
SINDICO PROCURADOR

C. CARLOS ENRIQUE ROBLES LAZCARES  
REGIDOR DE HACIENDA

C. JOSÉ MANUEL RUIZ LARA  
TESORERO MUNICIPAL

CGA160716A3A  
ARQ. MIGUEL ANGEL GARCARR FELIX  
ADMINISTRADOR MUNICIPIO  
951325397

ARQ. MARTHA LORENA GARCARR CAMUSO  
SUPERINTENDENTE DE OBRA

# MUNICIPIO DE SAN AGUSTIN DE LAS JUNTAS CONSTRUCCIONES GARCARR S.A. DE C.V. ESTIMACION

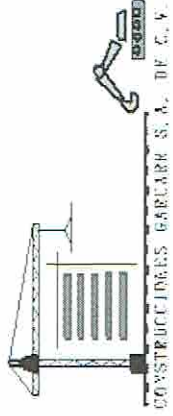

OBRA:	CONSTRUCCION DE SANITARIOS PUBLICOS EN EL MUNICIPIO DE SAN AGUSTIN DE LAS JUNTAS								
LOCALIDAD:	SAN AGUSTIN DE LAS JUNTAS								
No. CONTRATO:	MSA-JR28/007/2017		MUNICIPIO: SAN AGUSTIN DE LAS JUNTAS ESTADO: OAXACA		PERIODO DE ESTIMACION: DEL 29 DE MAYO AL 27 DE JUNIO DE 2017				
DEPENDENCIA:	AYUNTAMIENTO DE SAN AGUSTIN DE LAS JUNTAS		OFICIO DE NOTIFICACION Y APROBACION DE OBRAS No.	FECHA: 01 ABRIL DE 2017		INCIDENCIA: COMPLEMENTARIA			
ESTIMACION :	3 (TRES)		MSA-JR28/007/2017 <td colspan="2">DEL 17 DE ABRIL AL 25 DE JULIO DE 2017</td> <th>RUBRO: AGUA Y SANEAMIENTO</th>	DEL 17 DE ABRIL AL 25 DE JULIO DE 2017		RUBRO: AGUA Y SANEAMIENTO			
FECHA:	28 DE JUNIO DE 2017		PERIODO DE CONTRATO: DEL 17 DE ABRIL AL 25 DE JULIO DE 2017						
CODIGO	DESCRIPCION	UNIDAD	P.U.	VOLUMEN			IMPORTE		
				PRESUPUESTO	ACUMULADO ANTERIOR	ESTA ESTIMACION		ACUMULADO	EXCEDENTES
A0207	ACABADOS								
8002	Revestimiento de azulejo de 60 X 60CM., SHANGHAI WUJIE PULIDO INTERCERAMIC, asantado con Adhesivo color gris y junteado con boquilla marca INTERCERAMIC.; incluye remates y cortes a 45 desperdicios; mano de obra, equipo y herramienta. Con altura a 2.40m	M2	645,09	63,9100	0,0000	50,0000	50,0000	-13,9100	32.254,50
8004	Pintura vinil acrilica en plafon y muro marca COMEX , a dos manos; incluye sellador 5x1 Reforzado de COMEX	M2	62,19	112,7300	15,1105	97,6195	112,7300	0,0000	6.070,96
	<b>Total ACABADOS</b>								<b>38.325,46</b>
	<b>Total PLANTA ALTA</b>								<b>67.408,47</b>

ARQ. MIGUEL ANGEL GARCARR FELIX AGUSTIN DE LAS JUNTAS OAX  
ADMINISTRADOR UNICO 9513253977

CGA150714116A  
  
 SUPERINTENDENTE DE OBRA

C. TOMÁS PÉREZ LÓPEZ  
PRESIDENTE MUNICIPAL

C. VICTORINO VÁSQUEZ  
SINDICO PROCURADOR

C. CARLOS ENRIQUE ROBLES LAZCARES  
REGIDOR DE HACIENDA

C. JOSÉ MANUEL RUIZ LARA  
TESORERO MUNICIPAL



**MUNICIPIO DE SAN AGUSTIN DE LAS JUNTAS  
CONSTRUCCIONES GARCARR S.A. DE C.V.  
ESTIMACION**

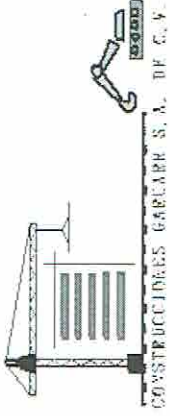

OBRA:	CONSTRUCCION DE SANITARIOS PUBLICOS EN EL MUNICIPIO DE SAN AGUSTIN DE LAS JUNTAS											
LOCALIDAD:	SAN AGUSTIN DE LAS JUNTAS											
No. CONTRATO:	MSAJR28/007/2017	MUNICIPIO: SAN AGUSTIN DE LAS JUNTI ESTADO: OAXACA		PERIODO DE ESTIMACION: DEL 29 DE MAYO AL 27 DE JUNIO DE 2017								
DEPENDENCIA:	AYUNTAMIENTO DE SAN AGUSTIN DE LAS JUNTAS.		OFICIO DE NOTIFICACION Y APROBACION DE OBRAS No. MSAJ/28/007/2017		FECHA: 01 ABRIL DE 2017		INCIDENCIA: COMPLEMENTARIA					
ESTIMACION :	3 (TRES)		MSAJR28/007/2017		RUBRO: AGUA Y SANEAMIENTO							
FECHA:	28 DE JUNIO DE 2017		PERIODO DE CONTRATO: DEL 17 DE ABRIL AL 25 DE JULIO DE 2017									
CODIGO	DESCRIPCION	UNIDAD	P.U.	PRESUPUESTO	ACUMULADO ANTERIOR	ESTA ESTIMACION	ACUMULADO	VOLUMEN		IMPORTE		
								EXCEDENTES	IMPORTE			
A03	PRETIL											
A0302	OBRAS HIDROSANITARIAS											
50015	SUMINISTRO E INSTALACION DE ALIMENTACION PRINCIPAL, MEDIANTE TUBERIA TUBO PLUS DE 1 1/4" DE DIAM. INCLUYE: TEES, CODOS, CONECTORES, VALVULAS PARA EMPOTRAR CODOS, PIPA, VALVULA ANGULAR DE BARRIL, MATERIALES MENORES, MANO DE OBRA Y EQUIPO.	SAL	5.027,69	1,0000	0,0000	1,0000	1,0000	0,0000	0,0000	5,027,69		
<b>Total OBRAS HIDROSANITARIAS</b>												
A0303	INSTALACION ELECTRICA											
6006	SUMINISTRO E INSTALACION DE ALIMENTACION PRINCIPAL, INCLUYE CANALIZACION ELECTRICA A BASE DE TUBO CONDUIT, CABLEADO DEL #10 AWG, ACCESORIOS DE FIJACION E INSTALACION, EQUIPO MANO DE OBRA Y HERRAMIENTA.	SAL	4.167,44	1,0000	0,0000	1,0000	1,0000	0,0000	0,0000	4,167,44		
<b>Total INSTALACION ELECTRICA</b>												
<b>Total PRETIL</b>												
<b>TOTAL CON LETRA</b>												
										<b>IMPORTE 173.160,17</b>		

(CIENTO SETENTA Y TRES MIL CIENTO SESENTA PESOS 17/100 M.N.)

ARQ. MIGUEL ANGELO GARCIA FELIX  
ADMINISTRADOR UNICO

CGA160714/EA  
CALVARIO No. 1 SAN AGUSTIN DE LAS JUNTAS OAX  
9513259886 9513259977

C. TOMÁS PÉREZ LÓPEZ  
PRESIDENTE MUNICIPAL

C. VICTORINO VÁSQUEZ  
SINDICO PROCURADOR

C. CARLOS ENRIQUE ROBLES LAZCARES  
REGIDOR DE HACIENDA

ARQ. MARTHÁ LORENA GARRILLO AYUSO  
SUPERINTENDENTE DE OBRA

C. JOSÉ MANUEL RUIZ LARA  
TESORERO MUNICIPAL

**MUNICIPIO DE SAN AGUSTIN DE LAS JUNTAS  
CONSTRUCCIONES GARCARR S.A. DE C.V.**

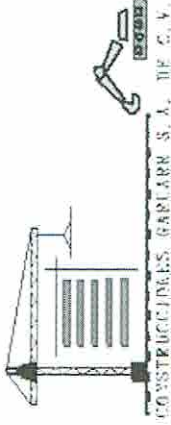

CONSTRUCCIONES GARCARR S.A. DE C.V.

Hoja 1 de 2

<b>OBRA:</b> CONSTRUCCION DE SANITARIOS PUBLICOS EN EL MUNICIPIO DE SAN AGUSTIN DE LAS JUNTAS	
<b>LOCALIDAD:</b> SAN AGUSTIN DE LAS JUNTAS	<b>MUNICIPIO:</b> SAN AGUSTIN DE LAS JUNTAS
<b>No. CONTRATO:</b> MSAJ/R28/007/2017	<b>ESTADO:</b> 020 OAXACA
<b>DEPENDENCIA:</b> AYUNTAMIENTO DE SAN AGUSTIN DE LAS JUNTAS	<b>PERIODO DE ESTIMACION:</b> DEL 29 DE MAYO AL 27 DE JUNIO DE 2017
<b>ESTIMACION :</b> 3 (TRES)	<b>INCIDENCIA:</b> COMPLEMENTARIA
<b>FECHA:</b> 28 DE JUNIO DE 2017	<b>RUBRO:</b> AGUA Y SANEAMIENTO
	<b>OFICIO DE NOTIFICACION Y APROBACION DE OBRAS No. MSAJ/R28/007/2017</b>
	<b>FECHA:</b> 01 DE ABRIL DE 2017
	<b>PERIODO DE CONTRATO:</b> DEL 17 DE ABRIL AL 25 DE JULIO DE 2017

**RESUMEN DE LA ESTIMACION**

PARTIDAS	PARTIDAS ESTIMADAS	PARTIDAS ACUMULADAS	PARTIDAS PRESUPUESTADAS	IMPORTE
<b>PLANTA BAJA</b>				
PRELIMINARES	0,00	6.713,36	6.713,36	0,00
CIMENTACION	0,00	43.952,64	43.952,64	0,00
ALBAÑILERIA	24.192,28	99.613,02	123.605,30	0,00
LOSA ENTREPISO	0,00	50.088,55	50.088,55	0,00
OBRAS HIDROSANITARIAS	3.508,71	13.949,57	79.153,71	-61.695,43
INSTALACION ELECTRICA	0,00	9.107,04	13.874,46	-4.767,42
HERRERIA Y CANCELERIA	0,00	0,00	29.397,73	-29.397,73
ACABADOS	68.855,58	0,00	68.855,58	0,00
<b>TOTAL PLANTA BAJA</b>	<b>96.556,57</b>	<b>223.424,18</b>	<b>415.841,33</b>	
<b>PLANTA ALTA</b>				
PRELIMINARES	0,00	369,02	369,02	0,00
ALBAÑILERIA	0,00	116.745,00	116.745,00	0,00
LOSA DE AZOTEA	3.381,76	48.412,82	51.794,68	0,00
OBRAS HIDROSANITARIAS	18.594,21	0,00	84.449,69	-67.855,48
INSTALACION ELECTRICA	9.107,04	0,00	14.954,39	-5.847,35
HERRERIA Y CANCELERIA	0,00	0,00	30.990,32	-30.990,32
ACABADOS	38.325,46	0,00	66.638,49	-28.313,03
<b>TOTAL PLANTA ALTA</b>	<b>67.408,47</b>	<b>165.526,94</b>	<b>365.941,59</b>	<b>-133.006,18</b>

ARQ. MIGUEL ANGEL GARCARR FELIX  
ADMINISTRADOR UNICO

C. TOMÁS PÉREZ LÓPEZ  
PRESIDENTE MUNICIPAL

C. VICTORINO VÁSQUEZ  
SINDICO PROCURADOR

ARQ. MARTHA LORENA CARRILLO AYBOSO  
SUPERINTENDENTE DE OBRA

C. CARLOS ENRIQUE ROBLES LAZCARES  
REGIDOR DE HACIENDA

C. JOSE MANUEL RUIZ LAIRA  
TESORERO MUNICIPAL

**MUNICIPIO DE SAN AGUSTIN DE LAS JUNTAS  
CONSTRUCCIONES GARCARR S.A. DE C.V.**

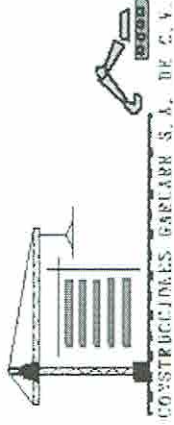

Hoja 2 de 2

<b>OBRA:</b> CONSTRUCCION DE SANITARIOS PUBLICOS EN EL MUNICIPIO DE SAN AGUSTIN DE LAS JUNTAS	
<b>LOCALIDAD:</b> SAN AGUSTIN DE LAS JUNTAS	<b>MUNICIPIO:</b> SAN AGUSTIN DE LAS JUNTAS <b>ESTADO:</b> 020 OAXACA
<b>No. CONTRATO:</b> MSAJ/R28/007/2017	<b>FECHA DE CONTRATO:</b> 13 DE ABRIL DE 2017 <b>PERIODO DE ESTIMACION:</b> DEL 29 DE MAYO AL 27 DE JUNIO DE 2017
<b>DEPENDENCIA:</b> AYUNTAMIENTO DE SAN AGUSTIN DE LAS JUNTAS	<b>INCIDENCIA:</b> COMPLEMENTARIA
<b>ESTIMACION :</b> 3 (TRES)	<b>OFICIO DE NOTIFICACION Y APROBACION DE OBRAS No. MSAJ/R28/007/2017</b> <b>FECHA:</b> 01 DE ABRIL DE 2017
<b>FECHA:</b> 28 DE JUNIO DE 2017	<b>PERIODO DE CONTRATO:</b> DEL 17 DE ABRIL AL 25 DE JULIO DE 2017

**RESUMEN DE LA ESTIMACION**

					IMPORTE
<b>PRETIL</b>					
ALBAÑILERIA	0,00	0,00		17.657,00	
OBRAS HIDROSANITARIAS	5.027,69	0,00		5.027,69	
INSTALACION ELECTRICA	4.167,44	0,00		4.167,44	
HERRERIA Y CANCELERIA	0,00	0,00		1.065,49	
ACABADOS	0,00	0,00		9.318,78	
<b>Total PRETIL</b>	<b>9.195,13</b>	<b>165.526,94</b>		<b>37.236,40</b>	
<b>SUMA</b>	<b>173.160,17</b>	<b>554.478,06</b>		<b>819.019,32</b>	
<b>16 % DEL I. V. A.</b>	<b>27.705,63</b>	<b>88.716,49</b>		<b>131.043,09</b>	
<b>TOTAL DE LA ESTIMACION</b>	<b>200.865,80</b>	<b>643.194,55</b>		<b>950.062,41</b>	

**DEDUCCIONES :**

ANTICIPO	\$	-
MENOS AL MILLAR DE INSPECCION Y CONTROL DE OBRAS	\$	865,80
<b>TOTAL DE DEDUCCIONES</b>	<b>\$</b>	<b>865,80</b>

**CGA160714A** NETO A COBRAR : ( DOSCIENTOS MIL PESOS 00/100 M.N. )  
**CALVARIO No. 1 SAN AGUSTIN DE LAS JUNTAS OAX**

9510253866      0510253877

ARQ. MIGUEL ANGEL GARCARR FELIX  
ADMINISTRADOR UNICO

C. TOMÁS PÉREZ LÓPEZ  
PRESIDENTE MUNICIPAL

C. VICTORINO VÁSQUEZ  
SINDICO PROCURADOR

ARQ. MARTHA LORENA CARRILLO AYUSO  
SUPERINTENDENTE DE OBRA

C. CARLOS ENRIQUE ROBLES LAZCARES  
REGIDOR DE HACIENDA

C. JOSÉ MANUEL RUIZ LARA  
TESORERO MUNICIPAL

**MUNICIPIO DE SAN AGUSTIN DE LAS JUNTAS  
CONSTRUCCIONES GARCARR S.A. DE C.V.**

No. Y NOMBRE DE LA OBRA:		CONSTRUCCION DE SANITARIOS PUBLICOS EN EL MUNICIPIO DE SAN AGUSTIN DE LAS JUNTAS	
LOCALIDAD:	SAN AGUSTIN DE LAS JUNTAS	MUNICIPIO:	SAN AGUSTIN DE LAS JUNTAS
No. CONTRATO:	MSAJR28/0077/2017	ESTADO:	020 OAXACA
DEPENDENCIA:	AYUNTAMIENTO DE SAN AGUSTIN DE LAS JUNTAS	FECHA DE CONTRATO:	13 DE ABRIL DE 2017
DIFERIMENTO:		OFICIO DE NOTIFICACION Y APROBACION DE OBRAS No. MSAJR28/0077/2017	FECHA: 01 ABRIL DE 2017
PERIODO DE CONTRATO:	DEL 17 DE ABRIL AL 25 DE JULIO DE 2017	INCIDENCIA:	COMPLEMENTARIA
		RUBRO:	AGUA Y SANEAMIENTO
		FECHA:	28 DE JUNIO DE 2017



**N U M E R O S G E N E R A D O R E S**

CLAVE	CONCEPTO	LOCALIZACION			ANCHO	PZAS	TOTAL	UNID.	CROQUIS
		EJE	TRAMO	TIPO					
A A01 A0103	CONSTRUCCION DE SANITARIOS PLANTA BAJA ALBANILERIA								
3001	REGISTRO DE 60X60cms. Y HASTA 150cms. DE PROFUNDIDAD CON MUROS DE TABICON DE 10X14X28 cms. De 14 cms DE ESPESOR, APLANADO Y PULIDO INTERIOR CON MORTERO CEMENTO-ARENA 1:5. PLANTILLA DE CONCRETO FC= 100 kg/cm2. RESISTENCIA NORMAL Y TMA DE 3/4" DE 5c					2,00	2,00	PZA	
3002	REGISTRO DE AGUAS PLUVIALES 0.40X1.0MTRS. Y HASTA 0.50MTRS. DE PROFUNDIDAD CON MUROS DE TABICON DE 10X14X28 cms De 14 cms DE ESPESOR, APLANADO Y PULIDO INTERIOR CON MORTERO CEMENTO-ARENA 1:5. PLANTILLA DE CONCRETO FC= 100 kg/cm2. RESISTENCIA NORMAL Y TMA DE 3/4" DE 5CM. CON MARCO Y CONTRAMARCO DE SOLERA DE 4c					2,00	2,00	PZA	

ARQ. MIGUEL ANGEL GARCARRA FELIX  
ADMINISTRADOR UNICO  
CGA160714/AEA  
951325386 9513253977  
CONSTRUCCIONES GARCARR S.A. DE C.V.

ARQ. MARTHA LORENA CARBONERO GABSO  
SUPERINTENDENTE DE OBRA

C. TOMÁS PÉREZ LÓPEZ  
PRESIDENTE MUNICIPAL

C. VICTORINO VÁSQUEZ  
SINDICO PROCURADOR

C. CARLOS ENRIQUE ROBLES LAZCARES  
REGIDOR DE HACIENDA

C. JOSE MANUEL RUIZ LARA  
TESORERO MUNICIPAL

**MUNICIPIO DE SAN AGUSTIN DE LAS JUNTAS  
CONSTRUCCIONES GARCARR S.A. DE C.V.**

<b>No. Y NOMBRE DE LA OBRA:</b>	CONSTRUCCION DE SANITARIOS PUBLICOS EN EL MUNICIPIO DE SAN AGUSTIN DE LAS JUNTAS		
<b>LOCALIDAD:</b>	SAN AGUSTIN DE LAS JUNTAS	MUNICIPIO: SAN AGUSTIN DE LAS JUNTAS	ESTADO: 020 OAXACA
<b>No. CONTRATO:</b>	MSA/JR28/007/2017	FECHA DE CONTRATO: 13 DE ABRIL DE 2017	PERIODO DE ESTIMACION: DEL 29 DE MAYO AL 27 DE JUNIO DE 2017
<b>DEPENDENCIA:</b>	AYUNTAMIENTO DE SAN AGUSTIN DE LAS JUNTAS	OFICIO DE NOTIFICACION Y APROBACION DE OBRAS No. MSA/JR28/007/2017	FECHA: 01 ABRIL DE 2017
<b>DIFERIMIENTO:</b>		ESTIMACION : 3 (TRES)	RUBRO: AGUA Y SANEAMIENTO
<b>PERIODO DE CONTRATO:</b>	DEL 17 DE ABRIL AL 25 DE JULIO DE 2017.		



**N U M E R O S G E N E R A D O R E S**

CLAVE	CONCEPTO	LOCALIZACION			ANCHO	ALTO / KG-ML	PZAS	TOTAL	UNID.	CROQUIS
		EJE	TRAMO	TIPO						
30010	MESA PARA RECIBIR LAVABOS DE CONCRETO ARMADO DE 8CMS. DE ESP DE 2.05 X 0.80 MTRS. CON MUROS DE TABIQUE DE CEMENTO DE 10X14X28CMS. DE 14 CMS DE ESP. DE 0.60 X 0.85 MTRS 2 PZAS., APLANDO DE MORTERO C.A. 1:5, ACABADO RUSTICO., INCLUYE TODO LO NECESARIO PARA SU CORRECTA EJECUCION.	1-3	A-F				2,00	2,00	PZA	
30011	FALDON DE CONCRETO ARMADO DE 10cms DE ESPESOR F = 2500kg/cm2, AGREGADO MAX. 3/4", ARMADO CON VARILLA DE 3/8" @ 20CM AMBOS SENTIDOS ACERO DE REFUERZO F = 4200kg/cm2, INC. HABILITADO DE ACERO, SILLETAS, CIMBRA PARA ACABADO COMUN.	F	1-3		5,20	1,00		5,20		
		1	A-F		6,19	1,00		6,19		
					0,50	0,50		0,25		
								11,64	M2	

C. TOMÁS PÉREZ LÓPEZ  
PRESIDENTE MUNICIPAL

C. VICTORINO VÁSQUEZ  
SINDICO PROCURADOR

ARQ. MIGUEL ÁNGEL GARCÍA FELIX  
 ADMINISTRADOR ÚNICO DEL MUNICIPIO DE SAN AGUSTIN DE LAS JUNTAS OAX  
 CALVARIO No. 1 SAN AGUSTIN DE LAS JUNTAS OAX  
 9513253886 9513258977

C. JOSÉ MANUEL RUIZ LARA  
TESORERO MUNICIPAL

C. CARLOS ENRIQUE ROBLES LAZCARES  
REGIDOR DE HACIENDA

ARQ. MARTHA LORENA CARRERA  
SUPERINTENDENTE DE OBRA

**MUNICIPIO DE SAN AGUSTIN DE LAS JUNTAS  
CONSTRUCCIONES GARCARR S.A. DE C.V.**

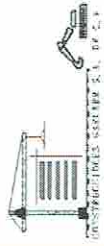

<b>No. Y NOMBRE DE LA OBRA:</b>	CONSTRUCCION DE SANITARIOS PUBLICOS EN EL MUNICIPIO DE SAN AGUSTIN DE LAS JUNTAS	
<b>LOCALIDAD:</b>	MUNICIPIO: SAN AGUSTIN DE LAS JUNTAS	ESTADO: 020 OAXACA
<b>No. CONTRATO:</b>	MSA/JR28/007/2017	PERIODO DE ESTIMACION: DEL 29 DE MAYO AL 27 DE JUNIO DE 2017
<b>DEPENDENCIA:</b>	AYUNTAMIENTO DE SAN AGUSTIN DE LAS JUNTAS	FECHA DE CONTRATO: 13 DE ABRIL DE 2017
<b>DIFERIMENTO:</b>	ESTIMACION : 3 (TRES)	OFICIO DE NOTIFICACION Y APROBACION DE OBRAS No. MSA/JR28/007/2017
<b>PERIODO DE CONTRATO:</b>	DEL 17 DE ABRIL AL 25 DE JULIO DE 2017	FECHA: 01 ABRIL DE 2017
		INCIDENCIA: COMPLEMENTARIA
		RUBRO: AGUA Y SANEAMIENTO
		FECHA: 28 DE JUNIO DE 2017

**N U M E R O S G E N E R A D O R E S**

CLAVE	CONCEPTO	LOCALIZACION			ANCHO	PZAS	ALTO / KG-ML	TOTAL	UNID.	CROQUIS
		EJE	TRAMO	TIPO						
A0105	OBRA HIDROSSANITARIAS SALIDA DE AGUAS PLUVIALES SANITARIA CON TUBO DE PVC PARA SANITARIO DE 3" INCLUYE: CODOS, YEES Y MATERIALES MENORES, MANO DE OBRA, TODO LO NECESARIO PARA SU INSTALACION.	1-3	A-F			1,00		1,00	PZA	
50013	SUMINISTRO E INSTALACION DE COLADERA PARA PISO 1 BOCA REJILLA REDONDA 4" HELVEX 24 .. INCLUYE HERRAMIENTA Y MANO DE OBRA.	1-3	A-F			2,00		2,00	PZA	

ARQ. MIGUEL ANGEL GARCIA-FELIX  
ADMINISTRADOR UNICO

C. TOMÁS PÉREZ LÓPEZ  
PRESIDENTE MUNICIPAL

C. VICTORINO VÁSQUEZ  
SINDICO PROCURADOR

ARQ. MARTHA LORENA GARCARR-ATLUSO  
SUPERINTENDENTE DE OBRA

C. CARLOS ENRIQUE ROBLES LAZCARES  
REGIDOR DE HACIENDA

C. JOSÉ MANUEL RUIZ LARA  
TESORERO MUNICIPAL

MUNICIPIO DE SAN AGUSTIN DE LAS JUNTAS OAX  
CONTRATO No. MSA/JR28/007/2017

**MUNICIPIO DE SAN AGUSTIN DE LAS JUNTAS  
CONSTRUCCIONES GARCARR S.A. DE C.V.**

No. Y NOMBRE DE LA OBRA: CONSTRUCCION DE SANITARIOS PUBLICOS EN EL MUNICIPIO DE SAN AGUSTIN DE LAS JUNTAS		ESTADO: 020 OAXACA	
LOCALIDAD: SAN AGUSTIN DE LAS JUNTAS		MUNICIPIO: SAN AGUSTIN DE LAS JUNTAS	
No. CONTRATO: MSA-JR28/007/2017		FECHA DE CONTRATO: 13 DE ABRIL DE 2017	
DEPENDENCIA: AYUNTAMIENTO DE SAN AGUSTIN DE LAS JUNTAS		OFICIO DE NOTIFICACION Y APROBACION DE OBRAS No. MSA/JR28/007/2017	
DIFERIMENTO: PERIODO DE CONTRATO:		FECHA: 01 ABRIL DE 2017	
		ESTIMACION : 3 (TRES)	
		DEL 17 DE ABRIL AL 25 DE JULIO DE 2017	



**N U M E R O S G E N E R A D O R E S**

CLAVE	CONCEPTO	LOCALIZACION			ANCHO	LARGO	ALTO KG-ML	PZAS	TOTAL	CROQUIS UNID.
		EJE	TRAMO	TIPO						
A0108	ACABADOS									
3001	Piso de loseta marca INTERCERAMIC de 40 x 60 cm. TRASSOS TRAVERTINE ROMAN PRIMERA, asentado con Adhesivo pegazolejo de la misma marca y juntasdo con boquilla marca INTERCERAMIC de 3mm, incluye: materiales, aceros, cortes, desperdicios, mano de obra, equipo y herramienta	1-3	A-F		13.96	10.84	4.61	29.41	M2	

ARQ. MIGUEL ANGEL GARCIA FELIX  
 ADMINISTRADOR UNICO  
 CGA160713A5A  
 CALVARIO No. 1 SAN AGUSTIN DE LAS JUNTAS OAX  
 9512728599 9518253977

C. TOMÁS PÉREZ LÓPEZ  
 PRESIDENTE MUNICIPAL  
 C. VICTORINO VÁSQUEZ  
 SINDICO PROCURADOR  
 C. CARLOS ENRIQUE ROBLES LAZCARES  
 REGIDOR DE HACIENDA  
 C. JOSÉ MANUEL RUIZ LARA  
 TESORERO MUNICIPAL

ARQ. MARTHA LORENÁ CARRILLO GILUSO  
 SUPERINTENDENTE DE OBRA

**MUNICIPIO DE SAN AGUSTIN DE LAS JUNTAS  
CONSTRUCCIONES GARCARR S.A. DE C.V.**

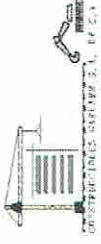

No. Y NOMBRE DE LA OBRA:		CONSTRUCCION DE SANITARIOS PUBLICOS EN EL MUNICIPIO DE SAN AGUSTIN DE LAS JUNTAS	
LOCALIDAD:	SAN AGUSTIN DE LAS JUNTAS	MUNICIPIO:	SAN AGUSTIN DE LAS JUNTAS
No. CONTRATO:	MISAJR28/007/2017	ESTADO:	020 OAXACA
DEPENDENCIA:	AYUNTAMIENTO DE SAN AGUSTIN DE LAS JUNTAS	PERIODO DE ESTIMACION:	DEL 29 DE MAYO AL 27 DE JUNIO DE 2017
DIFERIMENTO:		INCIDENCIA:	COMPLEMENTARIA
PERIODO DE CONTRATO:	DEL 17 DE ABRIL AL 25 DE JULIO DE 2017	RUBRO:	AGUA Y SANEAMIENTO
		FECHA:	28 DE JUNIO DE 2017

**N U M E R O S G E N E R A D O R E S**

CLAVE	CONCEPTO	LOCALIZACION			ANCHO	PZAS	TOTAL	UNID.	CROQUIS
		EJE	TRAMO	TIPO					
8002	Revestimiento de azulejo de 60 X 60CM, SHANGHAI WUITE PULIDO INTERCERAMIC, asentado con Adhesivo color gris y juntas con boquilla marca INTERCERAMIC., incluye manillas y cotes a 45 desperdicios, mano de obra, equipo y herramienta. Con altura a 2.40mts.	A	1-3		4.40	2.40	10.56		
		D	1-3		3.30	2.40	7.92		
		F	2-3		3.12	2.40	7.49		
		C	1-2		3.15	2.40	7.56		
		1	A-D		1.75	2.40	4.20		
			MENDOS		3.05	2.40	7.32		VENTANA
		2	D-F		-0.80	1.00	-1.20		
		3	A-F		2.34	2.40	5.62		
			MENDOS		6.64	2.40	15.94		
					-0.50	0.00	-0.90		VENTANA
							64.50	M2	

ARQ. MIGUEL ANGEL GARCIA FELIX  
ADMINISTRADOR UNICO  
CALVARIO No. 1 SAN AGUSTIN DE LAS JUNTAS OAX  
95 10250826 0513053977

C. TOMÁS PÉREZ LÓPEZ  
PRESIDENTE MUNICIPAL

C. VICTORINO VÁSQUEZ  
SINDICO PROCURADOR

ARQ. MARTHA LORENZO ARRIOLA  
SUPERINTENDENTE DE OBRA

C. CARLOS ENRIQUE ROBLES LAZCARES  
REGIDOR DE HACIENDA

C. JOSÉ MANUEL RUIZ LARA  
TESORERO MUNICIPAL



**MUNICIPIO DE SAN AGUSTIN DE LAS JUNTAS  
CONSTRUCCIONES GARCARR S.A. DE C.V.**



<b>No. Y NOMBRE DE LA OBRA:</b> CONSTRUCCION DE SANITARIOS PUBLICOS EN EL MUNICIPIO DE SAN AGUSTIN DE LAS JUNTAS		<b>ESTADO:</b> 020 OAXACA	
<b>LOCALIDAD:</b> SAN AGUSTIN DE LAS JUNTAS		<b>MUNICIPIO:</b> SAN AGUSTIN DE LAS JUNTAS	
<b>No. CONTRATO:</b> MSA/JR28/007/2017		<b>FECHA DE CONTRATO:</b> 13 DE ABRIL DE 2017	
<b>DEPENDENCIA:</b> AYUNTAMIENTO DE SAN AGUSTIN DE LAS JUNTAS		<b>OFICIO DE NOTIFICACION Y APROBACION DE OBRAS No.:</b> 01 ABRIL DE 2017	
<b>DIFERIMENTO:</b>		<b>ESTIMACION :</b> 3 (TRES)	
<b>PERIODO DE CONTRATO:</b>		<b>DEL 17 DE ABRIL AL 25 DE JULIO DE 2017</b>	
		<b>PERIODO DE ESTIMACION:</b> DEL 29 DE MAYO AL 27 DE JUNIO DE 2017	
		<b>INCIDENCIA:</b> COMPLEMENTARIA	
		<b>RUBRO:</b> AGUA Y SANEAMIENTO	
		<b>FECHA:</b> 28 DE JUNIO DE 2017	

**N U M E R O S   G E N E R A D O R E S**

CLAVE	CONCEPTO	LOCALIZACION			ANCHO	LARGO	ALTO KG-ML	PZAS	TOTAL	UNID.	CROQUIS
		EJE	TRAMO	TIPO							
8003	Recubrimiento de loseta marca INTERCERAMIC de 45 X45 cm. SAN REMO MARRON MATE, asentado con Adhesivo pegazalejo de la misma marca y junteado con boquilla marca INTERCERAMIC de 3mm, incluye: materiales, acarreos, cortes, desperdicios, mano de obra, equipo y herramienta	2	D-F		3.59	3.25			11.67	M2	

ARQ. MIGUEL ANGEL GARCIA FELIX  
ADMINISTRADOR UNICO

3512017

C. TOMÁS PÉREZ LOPEZ  
PRESIDENTE MUNICIPAL

C. VICTORINO VÁSQUEZ  
SINDICO PROCURADOR

ARQ. MARTHA LORENA CÁRRILLO AYUSO  
SUPERINTENDENTE DE OBRA

C. CARLOS ENRIQUE ROBLES LAZCARES  
REGIDOR DE HACIENDA

C. JOSÉ MANUEL RUIZ LARA  
TESORERO MUNICIPAL

**MUNICIPIO DE SAN AGUSTIN DE LAS JUNTAS  
CONSTRUCCIONES GARCARR S.A. DE C.V.**

No. Y NOMBRE DE LA OBRA:		CONSTRUCCION DE SANITARIOS PUBLICOS EN EL MUNICIPIO DE SAN AGUSTIN DE LAS JUNTAS	
LOCALIDAD:	SAN AGUSTIN DE LAS JUNTAS	MUNICIPIO:	SAN AGUSTIN DE LAS JUNTAS
No. CONTRATO:	MSAJR28/0077/2017	ESTADO:	020 OAXACA
DEPENDENCIA:	AYUNTAMIENTO DE SAN AGUSTIN DE LAS JUNTAS	PERIODO DE ESTIMACION:	DEL 29 DE MAYO AL 27 DE JUNIO DE 2017
DIFERIMENTO:		INCIDENCIA:	COMPLEMENTARIA
PERIODO DE CONTRATO:	DEL 17 DE ABRIL AL 25 DE JULIO DE 2017	RUBRO:	AGUA Y SANEAMIENTO
		FECHA:	28 DE JUNIO DE 2017



**N U M E R O S G E N E R A D O R E S**

CLAVE	CONCEPTO	LOCALIZACION			LARGO	ANCHO	ALTO KG-ML	PZAS	TOTAL	UNID.	CROQUIS
		EJE	TRAMO	TIPO							
8004	Pintura vinil acrilica en plafon y muro marca COMEX , a dos manos, incluye sellador 5x1 Reforzado de COMEX.	A	1-3		1.15		4.25		4.89		
					2.85		2.00		5.70		
		D	2-3		4.40		0.85	2.00	7.48		
		F	2-3		0.15	3.25	0.85	0.49			
					2.31		3.25	7.51			
					1.15		4.15	4.77			
					3.15		0.85	2.68			
		1	A-F		3.05		0.85	2.59			
			MENOS		-1.00		0.40	-0.80			
			MAS		-0.15	3.57	2.00	-1.07			
					1.55		3.25	5.04			
					4.90		3.75	18.38			
			MENOS		-1.00		1.00	-2.00			
		2	D-F		3.44		0.85	2.92			
					0.15	3.25	0.49	0.49			
		3	A-F		6.64		0.85	5.64			
			MENOS		0.20		0.50	0.30			
			MAS		0.15	2.60	3.00	1.17			



ARQ. MIGUEL ANGEL GARCIA FELIX  
ADMINISTRADOR UNICO

C. TOMAS PEREZ LOPEZ  
PRESIDENTE MUNICIPAL

C. VICTORINO VASQUEZ  
SINDICO PROCURADOR

ARQ. MARTHA LORENA GARCIA GARCIA  
SUPERINTENDENTE DE OBRA

C. CARLOS ENRIQUE ROBLES LAZCARES  
REGIDOR DE HACIENDA

C. JOSÉ MANUEL RUIZ LARA  
TESORERO MUNICIPAL

**MUNICIPIO DE SAN AGUSTIN DE LAS JUNTAS  
CONSTRUCCIONES GARCARR S.A. DE C.V.**

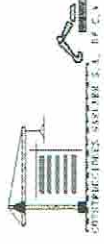

No. Y NOMBRE DE LA OBRA:		CONSTRUCCION DE SANITARIOS PUBLICOS EN EL MUNICIPIO DE SAN AGUSTIN DE LAS JUNTAS	
LOCALIDAD:	SAN AGUSTIN DE LAS JUNTAS	MUNICIPIO:	SAN AGUSTIN DE LAS JUNTAS
No. CONTRATO:	MSAJR28/007/2017	ESTADO:	020 OAXACA
DEPENDENCIA:	AYUNTAMIENTO DE SAN AGUSTIN DE LAS JUNTAS	FECHA DE CONTRATO:	13 DE ABRIL DE 2017
DIFERIMENTO:		OFICIO DE NOTIFICACION Y APROBACION DE OBRAS No. MSAJR28/007/2017	FECHA: 01 ABRIL DE 2017
PERIODO DE CONTRATO:	DEL 17 DE ABRIL AL 25 DE JULIO DE 2017	ESTIMACION :	3 (TRES)
		PERIODO DE ESTIMACION:	DEL 29 DE MAYO AL 27 DE JUNIO DE 2017
		INCIDENCIA:	COMPLEMENTARIA
		RUBRO:	AGUA Y SANEAMIENTO
		FECHA:	28 DE JUNIO DE 2017

**N U M E R O S G E N E R A D O R E S**

CLAVE	CONCEPTO	LOCALIZACION			ANCHO	ALTO KG-ML	PZAS	TOTAL	UNID.	CROQUIS
		EJE	TRAMO	TIPO						
			MENOS			4,25		30,13		VENTANAS
						0,80	6,00	-2,40		
		1-3	A-F					14,08		LOSA
								10,83		LOSA
								3,78		LOSA
								2,52		LOSA
								4,28		LOSA FALDON
						0,30		0,39		TRABE DE PASILLO
						1,30		0,20		
						0,30		0,05		
						0,30		0,00		
						1,00		6,19		FALDON
						1,00		5,20		FALDON
						0,50		1,35		FALDON
								142,11	M2	

ARQ. MIGUEL ANGEL GARCIA FELIX  
ADMINISTRADOR MUNICIPO

C. TOMÁS PÉREZ LÓPEZ  
PRESIDENTE MUNICIPAL

C. VICTORINO VÁSQUEZ  
SINDICO PROCURADOR

ARQ. MARTHA LORENA CARRILLO GILGUS  
SUPERINTENDENTE DE OBRA

C. CARLOS ENRIQUE ROBLES LAZCARES  
REGIDOR DE HACIENDA

C. JOSÉ MANUEL RUIZ LARA  
TESORERO MUNICIPAL

CAJUARIO N° 138  
021  
021

**MUNICIPIO DE SAN AGUSTIN DE LAS JUNTAS  
CONSTRUCCIONES GARCARR S.A. DE C.V.**

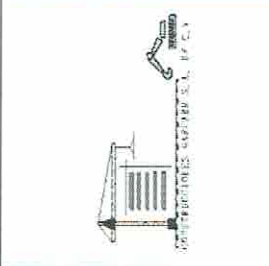

<b>No. Y NOMBRE DE LA OBRA:</b> CONSTRUCCION DE SANITARIOS PUBLICOS EN EL MUNICIPIO DE SAN AGUSTIN DE LAS JUNTAS	
<b>LOCALIDAD:</b> SAN AGUSTIN DE LAS JUNTAS	<b>MUNICIPIO:</b> SAN AGUSTIN DE LAS JUNTAS
<b>No. CONTRATO:</b> MSAJR28/007/2017	<b>ESTADO:</b> 020 OAXACA
<b>DEPENDENCIA:</b> AYUNTAMIENTO DE SAN AGUSTIN DE LAS JUNTAS	<b>PERIODO DE ESTIMACION:</b> DEL 29 DE MAYO AL 27 DE JUNIO DE 2017
<b>DIFERIMIENTO:</b> DEL 17 DE ABRIL AL 25 DE JULIO DE 2017	<b>INCIDENCIA:</b> COMPLEMENTARIA
<b>PERIODO DE CONTRATO:</b> DEL 17 DE ABRIL AL 25 DE JULIO DE 2017	<b>RUBRO:</b> AGUA Y SANEAMIENTO
	<b>FECHA:</b> 28 DE JUNIO DE 2017

CLAVE	CONCEPTO	LOCALIZACION						ANCHO	PZAS	TOTAL	UNID.
		EJE		TRAMO	TIPO	LARGO	ALTO				
		TRAMO	TIPO								
A02	PLANTA ALTA										
A0203	LOSA DE AZOTEA										
4004	CADERNA DE CERRAMIENTO DE 15 X 30 cms CON CONCRETO DE F'c= 280 kg/cm2 ARMADA CON 6 VARS. DE 1/2", EST. DEL N 2 @ 20cm.	D	2-1			3.06		3.06		ML	
		F	1-3			3.81		3.81		ML	
		1	D-F			3.24		3.24		ML	
		E	1-2			1.10		1.10		ML	
		2	A-E			4.15		4.15		ML	
		3	A-F			6.59		6.59		ML	
						SE COBRARA					

ARQ. MIGUEL ANGEL GARCIA FELIX  
ADMINISTRADOR UNICO

C. TOMÁS PÉREZ LÓPEZ  
PRESIDENTE MUNICIPAL

C. VICTORINO VASQUEZ  
SINDICO PROCURADOR

*[Handwritten signature]*

CG-1007/1017

CALVARIO No. 1 SAN AGUSTIN DE LAS JUNTAS OAX  
051000003  
2017

ARQ. MARTHA LORENA CALDERON AYUSO  
SUPERINTENDENTE DE OBRA

C. CARLOS ENRIQUE ROBLES LAZCARES  
REGIDOR DE HACIENDA

C. JOSÉ MANUEL RUIZ LARA  
TESORERO MUNICIPAL

**MUNICIPIO DE SAN AGUSTIN DE LAS JUNTAS  
CONSTRUCCIONES GARCARR S.A. DE C.V.**

No. Y NOMBRE DE LA OBRA:		CONSTRUCCION DE SANITARIOS PUBLICOS EN EL MUNICIPIO DE SAN AGUSTIN DE LAS JUNTAS	
LOCALIDAD:	SAN AGUSTIN DE LAS JUNTAS	MUNICIPIO:	SAN AGUSTIN DE LAS JUNTAS
No. CONTRATO:	MISAJR28/007/2017	FECHA DE CONTRATO:	13 DE ABRIL DE 2017
DEPENDENCIA:	AYUNTAMIENTO DE SAN AGUSTIN DE LAS JUNTAS	OFICIO DE NOTIFICACION Y APROBACION DE OBRAS No.:	FECHA: 01 ABRIL DE 2017
DIFERIMENTO:		ESTIMACION :	3 (TRES)
PERIODO DE CONTRATO:		DEL 17 DE ABRIL AL 25 DE JULIO DE 2017	



CLAVE	CONCEPTO	LOCALIZACION			ANCHO	ALTO / KG-ML	PZAS	TOTAL	UNID.	CROQUIS
		EJE	TRAMO	TIPO						
A0204	OBRAS HIDROSANITARIAS									
5001	SALIDA SANITARIA CON TUBO DE PVC PARA SANITARIO DE 2" INCLUYE: CODO, YEES Y MATERIALES MENORES, MANO DE OBRA, TODO LO NECESARIO PARA SU INSTALACION.	I-3	A-F			9.00	9.00		SAL	
5002	SALIDA SANITARIA CON TUBO DE PVC PARA SANITARIO DE 4" INCLUYE: CODO, YEES Y MATERIALES MENORES, MANO DE OBRA, TODO LO NECESARIO PARA SU INSTALACION.	I-3	A-F			6.00	6.00		SAL	

ARQ. MIGUEL ANGELES GARCIA FELIX  
ADMINISTRADOR UNICO

C. TOMÁS PÉREZ LÓPEZ  
PRESIDENTE MUNICIPAL

C. VICTORINO VASQUEZ  
SINDICO PROCURADOR



CGA16071445A  
CALVARIO No. 1 SAN AGUSTIN DE LAS JUNTAS OAX  
9512121100

ARQ. MARTHA LORENA GARRICLO AYALA  
SUPERINTENDENTE DE OBRA

C. CARLOS ENRIQUE ROBLES LAZCARES  
REGIDOR DE HACIENDA

C. JOSÉ MANUEL RUIZ LARA  
TESORERO MUNICIPAL

**MUNICIPIO DE SAN AGUSTIN DE LAS JUNTAS  
CONSTRUCCIONES GARCARR S.A. DE C.V.**



<b>No. Y NOMBRE DE LA OBRA:</b>	CONSTRUCCION DE SANITARIOS PUBLICOS EN EL MUNICIPIO DE SAN AGUSTIN DE LAS JUNTAS	
<b>LOCALIDAD:</b>	MUNICIPIO: SAN AGUSTIN DE LAS JUNTAS	ESTADO: OAXACA
<b>No. CONTRATO:</b>	MISAJR280072017	PERIODO DE ESTIMACION: DEL 29 DE MAYO AL 27 DE JUNIO DE 2017
<b>DEPENDENCIA:</b>	AYUNTAMIENTO DE SAN AGUSTIN DE LAS JUNTAS	INCIDENCIA: COMPLEMENTARIA
<b>DIFERIMENTO:</b>	FECHA DE NOTIFICACION Y APROBACION DE OBRAS No. MSAJR2800072017	RUBRO: AGUA Y SANEAMIENTO
<b>PERIODO DE CONTRATO:</b>	ESTIMACION : 3 (TRES)	FECHA: 28 DE JUNIO DE 2017
	DEL 17 DE ABRIL AL 25 DE JULIO DE 2017	

**N U M E R O S G E N E R A D O R E S**

CLAVE	CONCEPTO	LOCALIZACION			ANCHO	ALTO / KG-ML	PZAS	TOTAL	UNID.	CROQUIS
		EJE	TRAMO	TIPO						
5006	SALIDA HIDRAULICA PARA MEDIANTE TUBERIA TUBO PLUS DE 1/2" DE DIAM. INCLUYE: TEES, CODOS, CONECTORES, VALVULAS PARA EMPOTRAR, CODOS PIPA, VALVULA ANGULAR DE BARRIL, MATERIALES MENORES, MANO DE OBRA Y EQUIPO	1-3	A-F				7,00	7,00	SAL	
5007	SALIDA HIDRAULICA PARA MEDIANTE TUBERIA TUBO PLUS DE 1" DE DIAM. INCLUYE: TEES, CODOS, REDUCCION BUSHING, CONECTORES, MATERIALES MENORES, MANO DE OBRA Y EQUIPO	1-3	A-F				6,00	6,00	SAL	

ARQ. MIGUEL ANGEL GARCARR FELIX  
ADMINISTRADOR MUNICIPO

CGA150710426A

CAVARI0 N0 1 SAN AGUSTIN DE LAS JUNTAS OAX  
04/02/2017

ARQ. MARTHA LORENA CARRILLO VAYOSO  
SUPERINTENDENTE DE OBRA

C. TOMÁS PÉREZ LÓPEZ  
PRESIDENTE MUNICIPAL

C. VICTORINO VÁSQUEZ  
SINDICO PROCURADOR

C. CARLOS ENRIQUE ROBLES LAZCARES  
REGIDOR DE HACIENDA

C. JOSÉ MANUEL RUIZ LARA  
TESORERO MUNICIPAL

UNICIPIO DE SAN AGUSTIN DE LAS JUNTAS  
CONSTRUCCIONES GARCARR S.A. DE C.V.

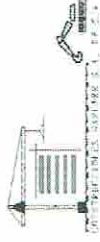

No. Y NOMBRE DE LA OBRA: CONSTRUCCION DE SANITARIOS PUBLICOS EN EL MUNICIPIO DE SAN AGUSTIN DE LAS JUNTAS		ESTADO: 020 OAXACA	
LOCALIDAD: SAN AGUSTIN DE LAS JUNTAS		MUNICIPIO: SAN AGUSTIN DE LAS JUNTAS	
No. CONTRATO: MSAJR28/007/2017		FECHA DE CONTRATO: 13 DE ABRIL DE 2017	
DEPENDENCIA: AYUNTAMIENTO DE SAN AGUSTIN DE LAS JUNTAS		OFICIO DE NOTIFICACION Y APROBACION DE OBRAS No. MSAJR28/007/2017	
DIFERIMENTO:		FECHA: 01 ABRIL DE 2017	
PERIODO DE CONTRATO:		ESTIMACION : 3 (TRES)	
DEL 17 DE ABRIL AL 25 DE JULIO DE 2017		RUBRO: AGUA Y SANEAMIENTO	
		FECHA: 28 DE JUNIO DE 2017	
		INCIDENCIA: COMPLEMENTARIA	
		PERIODO DE ESTIMACION: DEL 29 DE MAYO AL 27 DE JUNIO DE 2017	

**N U M E R O S G E N E R A D O R E S**

CLAVE	CONCEPTO	LOCALIZACION			ANCHO	ALTO / KG-ML	PZAS	TOTAL	UNID.	CROQUIS
		EJE	TRAMO	TIPO						
50013	SUMINISTRO E INSTALACION DE COLADERA PARA PISO 1 BOCA REJILLA REDONDA 4" HELVEX 24 " INCLUYE HERRAMIENTA Y MANO DE OBRA.	1-3	A-F			2,00	2,00		PZA	
A0205	INSTALACION ELECTRICA									
6001	SUMINISTRO E INSTALACION DE SALIDA ELECTRICA DE CENTRO. INCLUYE CANALIZACION ELECTRICA CABLEADO DEL #12 AWG, CAJA DE REGISTRO DE 3" AISLAMIENTOS, ACCESORIOS DE FIJACION E INSTALACION, EQUIPO, MANO DE OBRA Y HERRAMIENTA.	1-3	A-F			11,00	11,00		SAL	
6002	SUMINISTRO E INSTALACION DE SALIDA ELECTRICA A PISO. INCLUYE: CANALIZACION ELECTRICA, CABLEADO DEL #12 AWG, CAJA DE REGISTRO DE 3" AISLAMIENTOS, ACCESORIOS DE FIJACION E INSTALACION, EQUIPO, MANO DE OBRA Y HERRAMIENTA.	1-3	A-F			1,00	1,00		SAL	

ARQ. MIGUEL ANSEL GARCIA FELIX  
ADMINISTRADOR UNICO

ARQ. MARTHA LORENA CARBONERO AYUSO  
SUPERINTENDENTE DE OBRA

C. TOMÁS PÉREZ LÓPEZ  
PRESIDENTE MUNICIPAL

C. CARLOS ENRIQUE ROBLES LAZCARES  
REGIDOR DE HACIENDA

C. JOSÉ MANUEL RUIZ LARA  
TESORERO MUNICIPAL

C. VICTORINO VÁSQUEZ  
SINDICO PROCURADOR

COMUNICACION DEL MUNICIPIO DE SAN AGUSTIN DE LAS JUNTAS  
**CONSTRUCCIONES GARCARR S.A. DE C.V.**

No. Y NOMBRE DE LA OBRA:		CONSTRUCCION DE SANITARIOS PUBLICOS EN EL MUNICIPIO DE SAN AGUSTIN DE LAS JUNTAS	
LOCALIDAD:	SAN AGUSTIN DE LAS JUNTAS	MUNICIPIO:	SAN AGUSTIN DE LAS JUNTAS
No. CONTRATO:	MSAJR28/007/2017	FECHA DE CONTRATO:	13 DE ABRIL DE 2017
DEPENDENCIA:	AYUNTAMIENTO DE SAN AGUSTIN DE LAS JUNTAS	OFICIO DE NOTIFICACION Y APROBACION DE OBRAS No. MSAJ/R28/007/2017	FECHA: 01 ABRIL DE 2017
DIFERIMIENTO:	ESTIMACION :	3 (TRES)	
PERIODO DE CONTRATO:	DEL 17 DE ABRIL AL 25 DE JULIO DE 2017		



**N U M E R O S G E N E R A D O R E S**

CLAVE	CONCEPTO	LOCALIZACION			ANCHO	ALTO KG-ML	PZAS	TOTAL	UNID.	CROQUIS
		EJE	TRAMO	TIPO						
6003	SUMINISTRO E INSTALACION DE SALIDA ELECTRICA. INCLUYE: CANALIZACION ELECTRICA, CABLEADO DEL #12 AWG, CAJA DE REGISTRO DE 3", INCLUYE MANO DE OBRA Y HERRAMIENTA.	1-3	A-F				4,00	4,00	SAL	
A0207	ACABADOS									
8002	Revestimiento de azulejo de 60 X 60CM., SHANGHAI WHITE PULIDO INTERCERAMIC, asentado con Adhesivo collar gris y juntasado con boquilla marca INTERCERAMIC., incluye renovas y cortes a 45° desperdicios; mano de obra, equipo y herramienta. Con altura a 2.40m	A	2-3		3,15	2,40		7,56		
		B	2-3		1,25	2,15		2,69		
		D	2-3		3,15	2,40	2,00	15,12		
		E	1-2		1,25	2,40		3,00		
		F	1-3		4,40	2,40		10,56		
		1	E-F		2,19	2,40		5,26		
			MEÑOS		-1,00	0,60		-0,60		VENTANA
		2	A-E		4,30	2,40		10,32		
			MEÑOS		-1,10	2,15	2,00	-4,73		PUERTAS
		3	A-F		6,64	2,40		15,94		
			MEÑOS		-0,50	0,40	6,00	-1,20		VENTANAS
					SE COBRARA EN ESTA ESTIMACION			63,91	M2	
								50,00	M2	

CGA160714A5A  
 CONSTRUCCIONES GARCARR S.A. DE C.V.  
 MUNICIPIO No. 1 SAN AGUSTIN DE LAS JUNTAS OAX  
 MSAJ/R28/007/2017

C. TOMÁS PÉREZ LÓPEZ  
 PRESIDENTE MUNICIPAL

C. VICTORINO VÁSQUEZ  
 SINDICO PROCURADOR

C. JOSÉ MANUEL RUIZ LARA  
 TESORERO MUNICIPAL

C. CARLOS ENRIQUE ROBLES LAZCARES  
 REGIDOR DE HACIENDA

ARQ. MIGUEL ANGEL GARCIA FELIX  
 ADMINISTRADOR UNICO

ARQ. MARTHA LORENA CARRERAS AYUSO  
 SUPERINTENDENTE DE OBRA



**MUNICIPIO DE SAN AGUSTIN DE LAS JUNTAS  
CONSTRUCCIONES GARCARR S.A. DE C.V.**

<b>No. Y NOMBRE DE LA OBRA:</b>	CONSTRUCCION DE SANITARIOS PUBLICOS EN EL MUNICIPIO DE SAN AGUSTIN DE LAS JUNTAS		
<b>LOCALIDAD:</b>	SAN AGUSTIN DE LAS JUNTAS	<b>MUNICIPIO:</b>	SAN AGUSTIN DE LAS JUNTAS
<b>No. CONTRATO:</b>	MSAJ/R28/007/2017	<b>FECHA DE CONTRATO:</b>	13 DE ABRIL DE 2017
<b>DEPENDENCIA:</b>	AYUNTAMIENTO DE SAN AGUSTIN DE LAS JUNTAS	<b>OFICIO DE NOTIFICACION Y APROBACION DE OBRAS No.:</b>	MSAJ/R28/007/2017
<b>DIFERIMENTO:</b>		<b>FECHA:</b>	01 ABRIL DE 2017
<b>PERIODO DE CONTRATO:</b>	DEL 17 DE ABRIL AL 25 DE JULIO DE 2017	<b>ESTIMACION :</b>	3 (TRES)

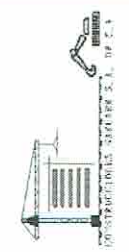

**N U M E R O S G E N E R A D O R E S**

CLAVE	CONCEPTO	LOCALIZACION			ANCHO	ALTO / KG-ML	PZAS	TOTAL	UNID.	CROQUIS
		EJE	TRAMO	TIPO						
8004	Pintura vinil acrilica en plafon y muro marca COMEX , a dos manos, incluye sellador 5X1 Reforzado de COMEX.	A	1-3							
				3,15	0,70		2,21			
				1,45	3,10		4,50			
				2,84	3,10		8,80			
				1,15	3,60		4,14			
		D	2-3	3,15	0,70	2,00	2,21			
		E	1-2	1,10	3,10		3,41			
				1,25	0,70		0,88			
				0,15	3,10		0,47			
		F	1-3	4,40	0,70		3,08			
				4,70	3,20		15,04			
		1	A-D	2,39	0,75		1,79			TRABE
		1	D-F	4,51	3,10		13,98			
				2,02	3,10		6,26			
				2,19	0,70		1,53			
				1,00	1,00		1,00			VENTANA
				1,00	0,40		0,40			VENTANA
				0,15	3,57		0,54			BOQUILLA
				0,15	2,80		0,42			BOQUILLA MURO
		2	A-E	4,45	3,10		13,80			
				4,15	0,70		2,91			
				1,10	2,15		2,37			PUERTA
				0,15	5,40		0,81			BOQUILLA

ARQ. MIGUEL ANGEL GARCARR ELIX  
ADMINISTRADOR UNICO  
9513253895

C. TOMÁS PÉREZ LÓPEZ  
PRESIDENTE MUNICIPAL

C. VICTORINO VÁSQUEZ  
SINDICO PROCURADOR

ARQ. MARTHA LORENA CARRILLO GARCARR  
SUPERINTENDENTE DE OBRA

C. CARLOS ENRIQUE ROBLES LAZCARES  
REGIDOR DE HACIENDA

C. JOSÉ MANUEL RUIZ LARA  
TESORERO MUNICIPAL



**MUNICIPIO DE SAN AGUSTIN DE LAS JUNTAS  
CONSTRUCCIONES GARCARR S.A. DE C.V.**

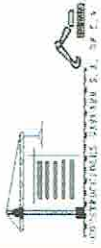

No. Y NOMBRE DE LA OBRA:		CONSTRUCCION DE SANITARIOS PUBLICOS EN EL MUNICIPIO DE SAN AGUSTIN DE LAS JUNTAS	
LOCALIDAD:	SAN AGUSTIN DE LAS JUNTAS	MUNICIPIO:	SAN AGUSTIN DE LAS JUNTAS
No. CONTRATO:	MSA/JR28/007/2017	ESTADO:	020 OAXACA
DEPENDENCIA:	AYUNTAMIENTO DE SAN AGUSTIN DE LAS JUNTAS	FECHA DE CONTRATO:	13 DE ABRIL DE 2017
DIFERIMENTO:		OFICIO DE NOTIFICACION Y APROBACION DE OBRAS No. MSA/JR28/007/2017	FECHA: 01 ABRIL DE 2017
PERIODO DE CONTRATO:	DEL 17 DE ABRIL AL 25 DE JULIO DE 2017	ESTIMACION :	3 (TRES)
		PERIODO DE ESTIMACION:	DEL 29 DE MAYO AL 27 DE JUNIO DE 2017
		INCIDENCIA:	COMPLEMENTARIA
		RUBRO:	AGUA Y SANEAMIENTO
		FECHA:	28 DE JUNIO DE 2017

**N U M E R O S G E N E R A D O R E S**

CLAVE	CONCEPTO	LOCALIZACION			ANCHO	LARGO	ALTO KG-ML	PZAS	TOTAL	UNID.	CROQUIS
		EJE	TRAMO	TIPO							
		3	A-F		6.64	0.70		4.65			
					7.09	3.60		25.52			
					0.50	0.80		0.40			VENTANAS
					0.50	0.40		0.20			
					0.15	2.80		2.52			BOQUILLA
								112.73		M2	
								97.6195			
					SE COBRARA EN ESTA ESTIMACION						

ARQ. MIGUEL ANGEL GARCARR  
ADMINISTRADOR MUNICIPAL  
CGA160714/FA  
9513253977

C. TOMÁS PÉREZ LÓPEZ  
PRESIDENTE MUNICIPAL

C. VICTORINO VÁSQUEZ  
SINDICO PROCURADOR

ARQ. MARTHA TORENA CABRERO AYUSO  
SUPERINTENDENTE DE OBRA

C. CARLOS ENRIQUE ROBLES LAZCARES  
REGIDOR DE HACIENDA

C. JOSÉ MANUEL RUIZ LARA  
TESORERO MUNICIPAL

**UNICPIO DE SAN AGUSTIN DE LAS JUNTAS  
CONSTRUCCIONES GARCARR S.A. DE C.V.**

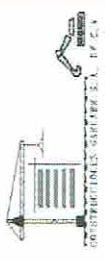

No. Y NOMBRE DE LA OBRA:		CONSTRUCCION DE SANITARIOS PUBLICOS EN EL MUNICIPIO DE SAN AGUSTIN DE LAS JUNTAS	
LOCALIDAD:	SAN AGUSTIN DE LAS JUNTAS	MUNICIPIO:	SAN AGUSTIN DE LAS JUNTAS
No. CONTRATO:	MSAJR28/007/2017	ESTADO:	020 OAXACA
DEPENDENCIA:	AYUNTAMIENTO DE SAN AGUSTIN DE LAS JUNTAS	PERIODO DE ESTIMACION:	DEL 29 DE MAYO AL 27 DE JUNIO DE 2017
DIFERIMENTO:		INCIDENCIA:	COMPLEMENTARIA
PERIODO DE CONTRATO:	DEL 17 DE ABRIL AL 25 DE JULIO DE 2017	RUBRO:	AGUA Y SANEAMIENTO
		FECHA:	28 DE JUNIO DE 2017

**N U M E R O S G E N E R A D O R E S**

CLAVE	CONCEPTO	LOCALIZACION			ANCHO	PZAS	TOTAL	UNID.	CROQUIS
		EJE	TRAMO	TIPO					
A03	PRETIL	1-3	A-F			1.00	1.00	PZA	
A0302	OBRAS HIDROSANITARIAS								
50015	SUMINISTRO E INSTALACION DE ALIMENTACION PRINCIPAL, MEDIANTE TUBERIA TUPO PLUS DE 1/4" DE DIAM INCLUYE: TEES, CODOS, CONECTORES, VALVULAS PARA EMPOTRAR, CODOS PIPA, VALVULA ANGULAR DE BARRIL, MATERIALES MENORES, MANO DE OBRA Y EQUIPO.								
A0303	INSTALACION ELECTRICA								
6006	SUMINISTRO E INSTALACION DE ALIMENTACION PRINCIPAL INCLUYE CANALIZACION ELECTRICAA BASE DE TUBO CONDUIT, CABLEADO DEL #10 AWG, ACCESORIOS DE FIJACION E INSTALACION, EQUIPO MANO DE OBRA Y HERRAMIENTA.								

  
 ARQ. MIGUEL ANGEL GARCIA FELIX  
 ADMINISTRADOR UNICO  
 CALVARIO No. 1 SAN AGUSTIN DE LAS JUNTAS OAX  
 CA 13253976 9513253977  
 C. TOMÁS PÉREZ LÓPEZ  
 PRESIDENTE MUNICIPAL  
 C. VICTORINO VÁSQUEZ  
 SINDICO PROCURADOR  
 C. JOSÉ MANUEL RUIZ LARA  
 TESORERO MUNICIPAL  
 C. CARLOS ENRIQUE ROBLES LAZCARES  
 REGIDOR DE HACIENDA

MUNICIPIO DE SAN AGUSTIN DE LAS JUNTAS  
CONSTRUCCIONES GARCARR S.A. DE C.V.



OBRA:	CONSTRUCCION DE SANITARIOS PUBLICOS EN EL MUNICIPIO DE SAN AGUSTIN DE LAS JUNTAS		
LOCALIDAD:	SAN AGUSTIN DE LAS JUNTAS	MUNICIPIO: SAN AGUSTIN DE LAS JUNTAS	ESTADO: 020 OAXACA
No. CONTRATO:	MSAJR28/007/2017	FECHA DE CONTRATO: 13 DE ABRIL DE 2017	PERIODO DE ESTIMACION: DEL 29 DE MAYO AL 27 DE JUNIO DE 2017
DEPENDENCIA:	AYUNTAMIENTO DE SAN AGUSTIN DE LAS JUNTAS	OFICIO DE NOTIFICACION Y APROBACION DE OBRAS No. MSAJR28/007/2017	FECHA: 01 DE ABRIL DE 2017
ESTIMACION :	3 (TRES)		INCIDENCIA COMPLEMENTARIA
FECHA:	28 DE JUNIO DE 2017	PERIODO DE CONTRATO:	RUBRO AGUA Y SANEAMIENTO
			DEL 17 DE ABRIL AL 25 DE JULIO DE 2017

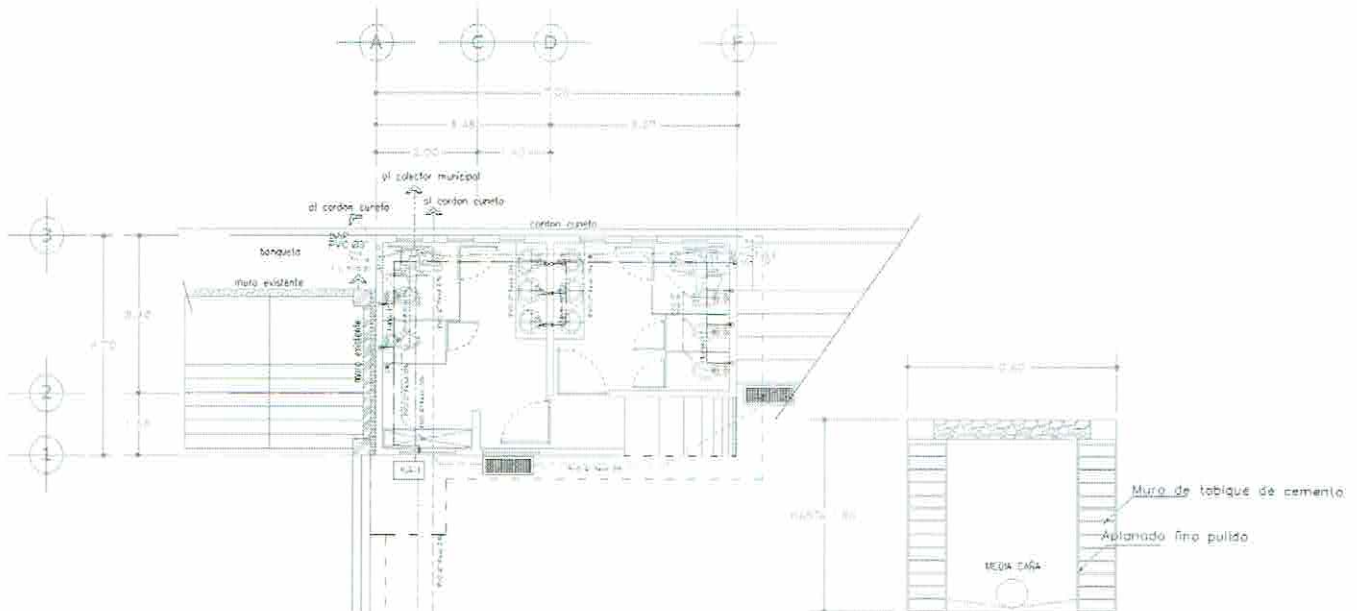

PLANTA ARQUITECTONICA BAJA  
Instalacion Hidrosanitaria

CLAVE	DESCRIPCION
A01	PLANTA BAJA
A0103	ALBANILERIA
3001	REGISTRO DE 80X80cms. Y HASTA 150cms. DE PROFUNDIDAD CON MUROS DE TABICON DE 10X14X28 cms. De 14 cms DE ESPESOR, APLANADO Y PULIDO INTERIOR CON MORTERO CEMENTO-ARENA 1:5, PLANTILLA DE CONCRETO F'c= 100 kg/cm2, RESISTENCIA NORMAL Y TMA DE 3/4" DE 5c.

**CALVARIO No. 1 SAN AGUSTIN DE LAS JUNTAS OAX**  
 9510253968      9510253977

ARQ. MIGUEL ANGELO GARCIA FELIX  
ADMINISTRADOR UNICO

C. TOMÁS PÉREZ LÓPEZ  
PRESIDENTE MUNICIPAL

C. VICTORINO VÁSQUEZ  
SINDICO PROCURADOR

ARQ. MARTHA LORENA CARREÑO AYUSO  
SUPERINTENDENTE DE OBRA

C. CARLOS ENRIQUE ROBLES LAZCARES  
REGIDOR DE HACIENDA

C. JOSÉ MANUEL RUIZ LARA  
TESORERO MUNICIPAL

MUNICIPIO DE SAN AGUSTIN DE LAS JUNTAS  
CONSTRUCCIONES GARCARR S.A. DE C.V.

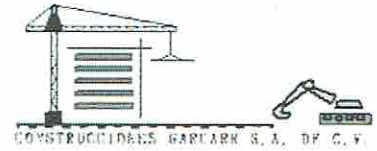

OBRA:	CONSTRUCCION DE SANITARIOS PUBLICOS EN EL MUNICIPIO DE SAN AGUSTIN DE LAS JUNTAS		
LOCALIDAD:	SAN AGUSTIN DE LAS JUNTAS	MUNICIPIO: SAN AGUSTIN DE LAS JUNTAS	ESTADO: 020 OAXACA
No. CONTRATO:	MSAJR28/007/2017	FECHA DE CONTRATO: 13 DE ABRIL DE 2017	PERIODO DE ESTIMACION: DEL 29 DE MAYO AL 27 DE JUNIO DE 2017
DEPENDENCIA:	AYUNTAMIENTO DE SAN AGUSTIN DE LAS JUNTAS	OFICIO DE NOTIFICACION Y APROBACION DE OBRAS No. MSAJR28/007/2017	FECHA: 01 DE ABRIL DE 2017
ESTIMACION :	3 (TRES)		INCIDENCIA COMPLEMENTARIA RUBRO AGUA Y SANEAMIENTO

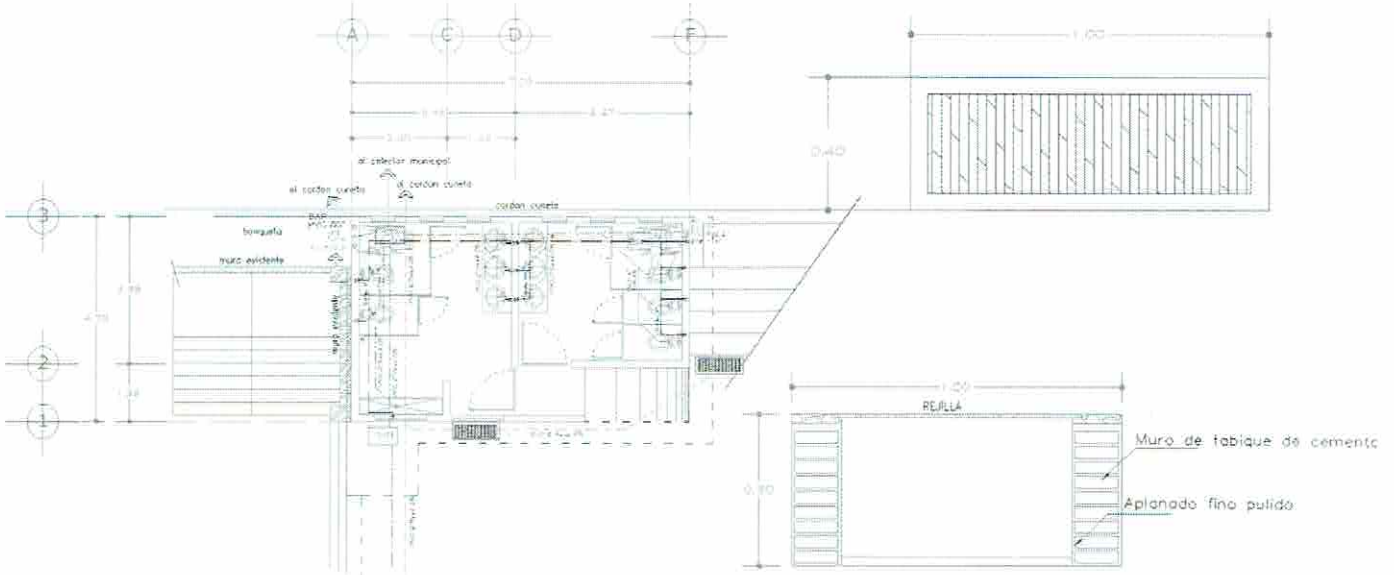

PLANTA ARQUITECTONICA BAJA  
Instalacion Hidrosanitaria

CLAVE	DESCRIPCION
A01	PLANTA BAJA
A0103	ALBANILERIA
3002	REGISTRO DE AGUAS PLUVIALES 0.40X1.0MTRS. Y HASTA 0.50MTRS. DE PROFUNDIDAD CON MUROS DE TABICON DE 10X14X20 cms. De 14 cms DE ESPESOR, APLANADO Y PULIDO INTERIOR CON MORTERO CEMENTO-ARENA 1:5. PLANTILLA DE CONCRETO F'C= 100 kg/cm2, RESISTENCIA NORMAL Y TMA DE 3/4" DE 5CM., CON MARCO Y CONTRAMARCO DE SOLERA DE 2"

ARQ. MIGUEL ANGEL GARCIA FELIX  
ADMINISTRADOR UNICO

C. TOMÁS PÉREZ LÓPEZ  
PRESIDENTE MUNICIPAL

C. VICTORINO VÁSQUEZ  
SINDICO PROCURADOR

ARQ. MARTHA LORENA GARCIA ANGULO  
SUPERINTENDENTE DE OBRA

C. CARLOS ENRIQUE ROBLES LAZCARES  
REGIDOR DE HACIENDA

C. JOSÉ MANUEL RUIZ LARA  
TESORERO MUNICIPAL

MUNICIPIO DE SAN AGUSTIN DE LAS JUNTAS  
CONSTRUCCIONES GARCARR S.A. DE C.V.

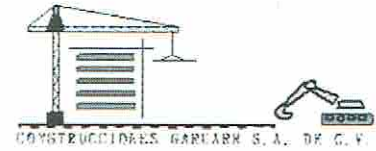

OBRA:	CONSTRUCCION DE SANITARIOS PUBLICOS EN EL MUNICIPIO DE SAN AGUSTIN DE LAS JUNTAS		
LOCALIDAD:	SAN AGUSTIN DE LAS JUNTAS	MUNICIPIO: SAN AGUSTIN DE LAS JUNTAS	ESTADO: 020 OAXACA
No. CONTRATO:	MSAJ/R28/007/2017	FECHA DE CONTRATO: 13 DE ABRIL DE 2017	PERIODO DE ESTIMACION: DEL 29 DE MAYO AL 27 DE JUNIO DE 2017
DEPENDENCIA:	AYUNTAMIENTO DE SAN AGUSTIN DE LAS JUNTAS	OFICIO DE NOTIFICACION Y APROBACION DE OBRAS No. MSAJ/R28/007/2017	FECHA: 01 DE ABRIL DE 2017
ESTIMACION :	3 (TRES)		INCIDENCIA COMPLEMENTARIA RUBRO AGUA Y SANEAMIENTO

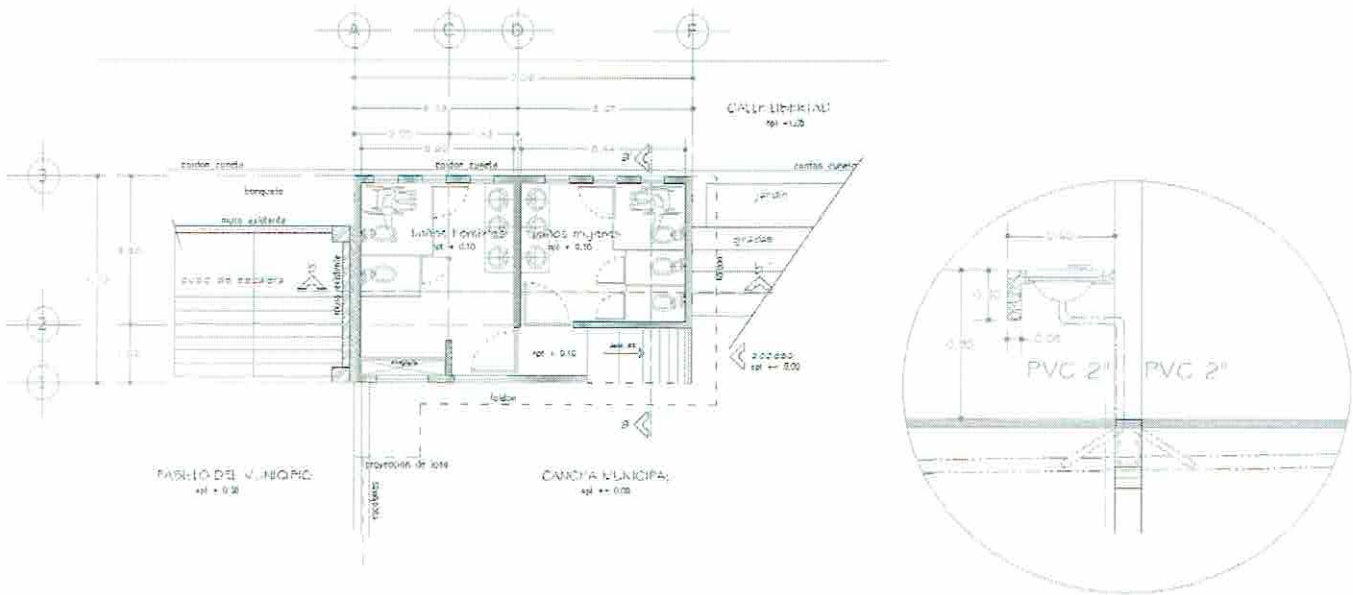

PLANTA ARQUITECTONICA BAJA

CLAVE	DESCRIPCION
A01	PLANTA BAJA
A0103	ALBAÑILERIA
30010	MESA PARA RECIBIR LAVABOS DE CONCRETO ARMADO DE 8CMS. DE ESP DE 2.05 X 0.80 MTRS. CON MUROS DE TABIQUE DE CEMENTO DE 10X14X20CMS. DE 14 CMS DE ESP. DE 0.60 X 0.85 MTRS 2 PZAS , APLANDO DE MORTERO C.A. 1.5, ACABADO RUSTICO., INCLUYE TODO LO NECESARIO PARA SU CORECTA EJECUCION.

ARQ. MIGUEL ANGEL GARCIA  
ADMINISTRADOR UNICO

CONSTRUCCIONES GARCARR S.A. DE C.V.  
CALVARIO No. 1 SAN AGUSTIN DE LAS JUNTAS OAX  
9513253886 9513253977

C. TOMÁS PÉREZ LÓPEZ  
PRESIDENTE MUNICIPAL

C. VICTORINO VÁSQUEZ  
SINDICO PROCURADOR

ARQ. MARTHA LÓPEZ BARRIL  
SUPERINTENDENTE DE OBRAS

C. CARLOS ENRIQUE ROBLES LAZCARES  
REGIDOR DE HACIENDA

C. JOSÉ MANUEL RUIZ LARA  
TESORERO MUNICIPAL

MUNICIPIO DE SAN AGUSTIN DE LAS JUNTAS  
CONSTRUCCIONES GARCARR S.A. DE C.V.

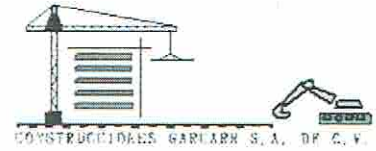

OBRA:	CONSTRUCCION DE SANITARIOS PUBLICOS EN EL MUNICIPIO DE SAN AGUSTIN DE LAS JUNTAS		
LOCALIDAD:	SAN AGUSTIN DE LAS JUNTAS	MUNICIPIO: SAN AGUSTIN DE LAS JUNTAS	ESTADO: 020 OAXACA
No. CONTRATO:	MSAJ/R28/007/2017	FECHA DE CONTRATO: 13 DE ABRIL DE 2017	PERIODO DE ESTIMACION: DEL 29 DE MAYO AL 27 DE JUNIO DE 2017
DEPENDENCIA:	AYUNTAMIENTO DE SAN AGUSTIN DE LAS JUNTAS	OFICIO DE NOTIFICACION Y APROBACION DE OBRAS No. MSAJ-R28/007/2017	FECHA: 01 DE ABRIL DE 2017
ESTIMACION :	3 (TRES)		INCIDENCIA COMPLEMENTARIA RUBRO: AGUA Y SANEAMIENTO

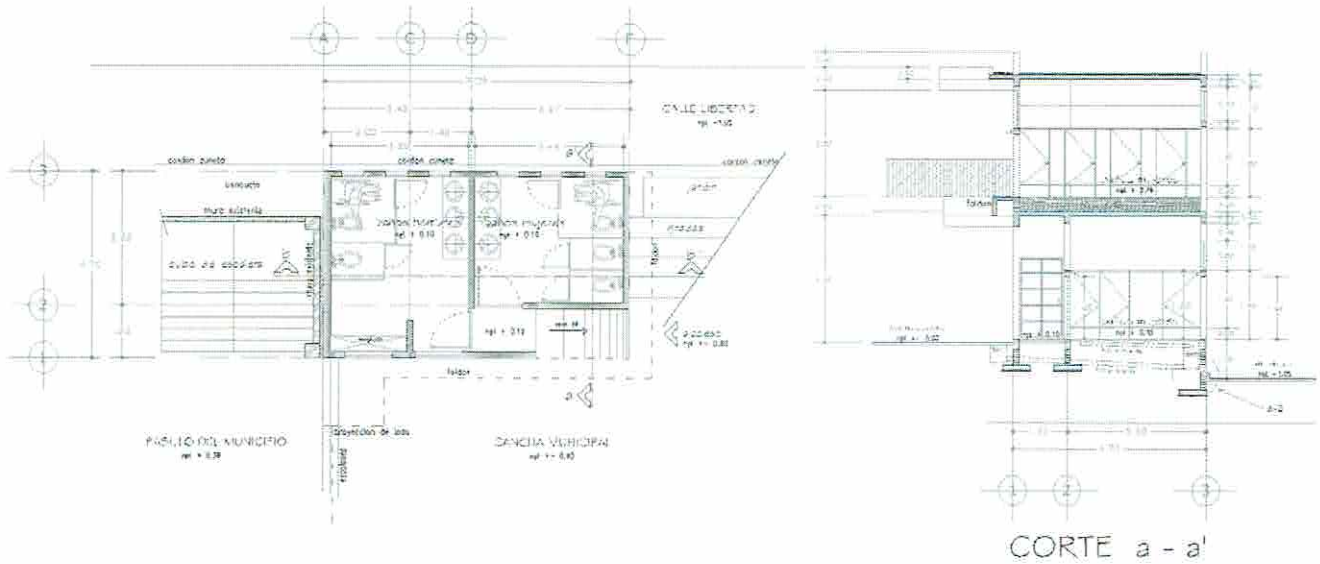

PLANTA ARQUITECTONICA BAJA

CLAVE	DESCRIPCION
A01	PLANTA BAJA
A0103	ALBAÑILERIA
30011	FALDON DE CONCRETO ARMADO DE 10cms DE ESPESOR F c= 250Kg/cm2, AGREGADO MAX. 3/4", ARMADO CON VARILLA DE 3/8" @ 20CM AMBOS SENTIDOS ACERO DE REFUERZO F = 4200Kg/cm2, INC HABILITADO DE ACERO, SILLETAS, CIMBRA PARA ACABADO COMUN

ARQ. MIGUEL ANGEL GARCIA FELIX  
ADMINISTRADOR UNICO

CGA160714/KA

CALVARIO No. 1 SAN AGUSTIN DE LAS JUNTAS OAX

0513253986

0513253977

C. TOMÁS PÉREZ LÓPEZ  
PRESIDENTE MUNICIPAL

C. VICTORINO VÁSQUEZ  
SINDICO PROCURADOR

ARQ. MARTHA LORENA CARRILLO ARANGO  
SUPERINTENDENTE DE OBRAS

C. CARLOS ENRIQUE ROBLES LAZCARES  
REGIDOR DE HACIENDA

C. JOSÉ MANUEL RUIZ LARA  
TESORERO MUNICIPAL

MUNICIPIO DE SAN AGUSTIN DE LAS JUNTAS  
CONSTRUCCIONES GARCARR S.A. DE C.V.

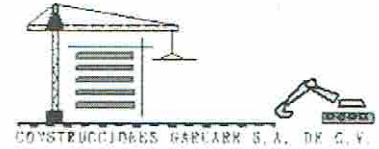

OBRA: CONSTRUCCION DE SANITARIOS PUBLICOS EN EL MUNICIPIO DE SAN AGUSTIN DE LAS JUNTAS			
LOCALIDAD: SAN AGUSTIN DE LAS JUNTAS	MUNICIPIO: SAN AGUSTIN DE LAS JUNTAS	ESTADO: 020 OAXACA	
Nº. CONTRATO: MSAJR28/007/2017	FECHA DE CONTRATO: 13 DE ABRIL DE 2017	PERIODO DE ESTIMACIÓN: DEL 29 DE MAYO AL 27 DE JUNIO DE 2017	
DEPENDENCIA: AYUNTAMIENTO DE SAN AGUSTIN DE LAS JUNTAS	OFICIO DE NOTIFICACION Y APROBACION DE OBRAS No. MSAJR28/007/2017	FECHA: 01 DE ABRIL DE 2017	INCIDENCIA COMPLEMENTARIA
ESTIMACION : 3 (TRES)			RUBRO: AGUA Y SANEAMIENTO

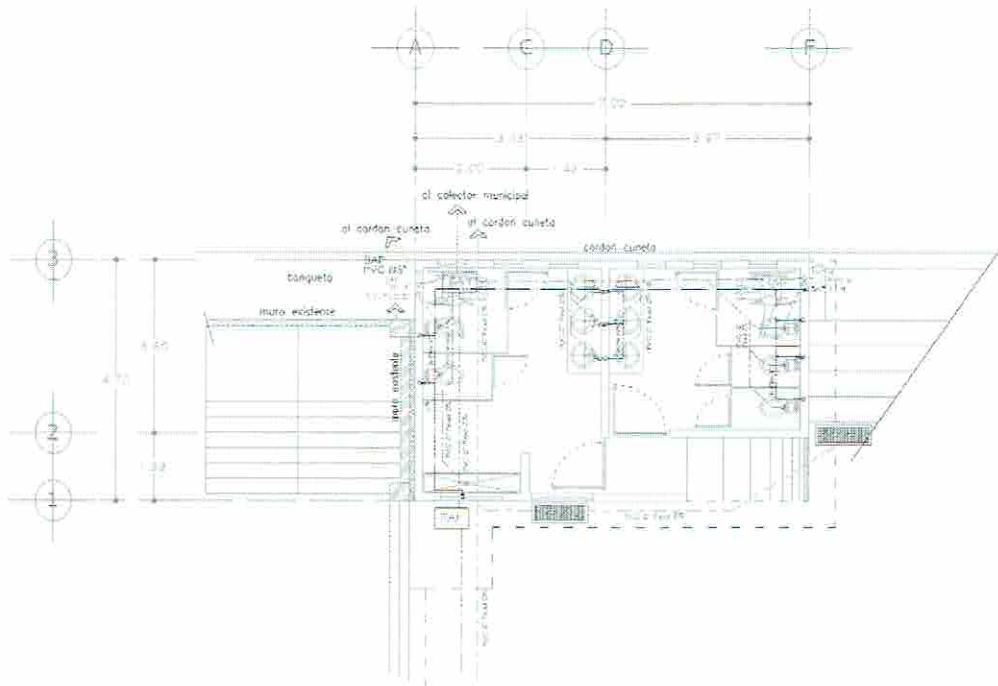

PLANTA ARQUITECTONICA BAJA  
Instalacion Hidrosanitaria

CLÁVE	DESCRIPCION
A01	PLANTA BAJA
A0106	OBRA S HIDROSANITARIAS
5003	SALIDA DE AGUAS PLUVIALES SANITARIA CON TUBO DE PVC PARA SANITARIO DE 3" INCLUYE: CODOS, YEES Y MATERIALES MENORES. MANO DE OBRA, TODO LO NECESARIO PARA SU INSTALACION.

ARQ. MIGUEL ANGEL GARCIA FELIX  
ADMINISTRADOR UNICO

C. TOMÁS PÉREZ LÓPEZ  
PRESIDENTE MUNICIPAL

C. VICTORINO VÁSQUEZ  
SINDICO PROCURADOR

ARQ. MARTHA LORENA CARRELL AYUUBO  
SUPERINTENDENTE DE OBRA

C. CARLOS ENRIQUE ROBLES LAZCARES  
REGIDOR DE HACIENDA

C. JOSÉ MANUEL RUIZ LARA  
TESORERO MUNICIPAL



MUNICIPIO DE SAN AGUSTIN DE LAS JUNTAS  
CONSTRUCCIONES GARCARR S.A. DE C.V.

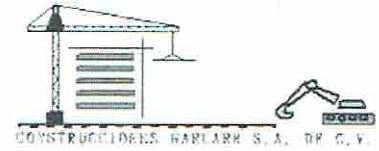

OBRA:	CONSTRUCCION DE SANITARIOS PUBLICOS EN EL MUNICIPIO DE SAN AGUSTIN DE LAS JUNTAS		
LOCALIDAD:	SAN AGUSTIN DE LAS JUNTAS	MUNICIPIO: SAN AGUSTIN DE LAS JUNTAS	ESTADO: 020 OAXACA
No. CONTRATO:	MSAJ/R28/007/2017	FECHA DE CONTRATO: 13 DE ABRIL DE 2017	PERIODO DE ESTIMACION: DEL 29 DE MAYO AL 27 DE JUNIO DE 2017
DEPENDENCIA:	AYUNTAMIENTO DE SAN AGUSTIN DE LAS JUNTAS	OFICIO DE NOTIFICACION Y APROBACION DE OBRAS No. MSAJ/R28/007/2017	FECHA: 01 DE ABRIL DE 2017
ESTIMACION :	3 (TRES)		INCIDENCIA COMPLEMENTARIA RUBRO AGUA Y SANEAMIENTO

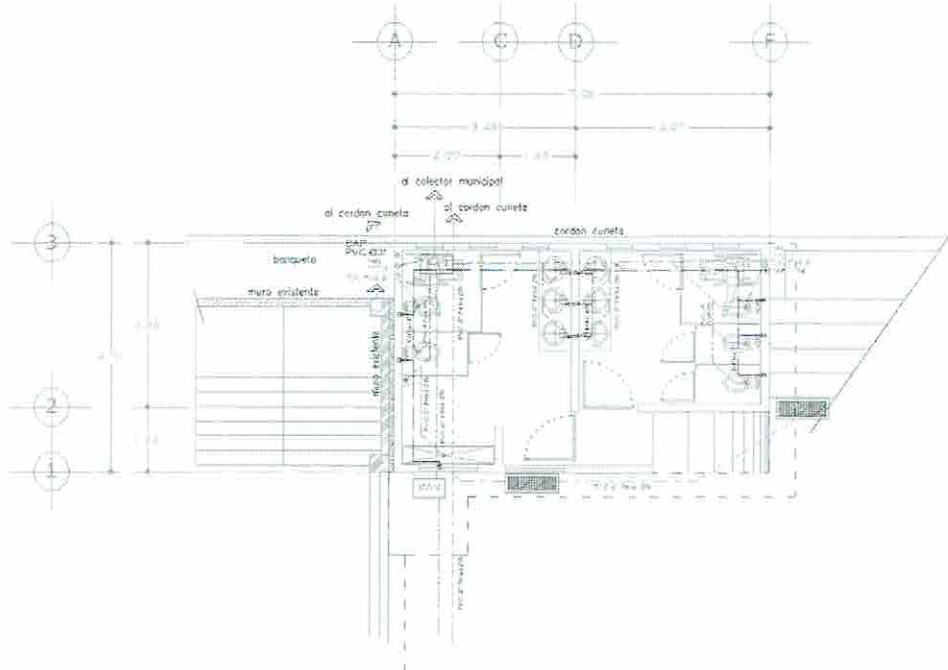

PLANTA ARQUITECTONICA BAJA  
Instalacion Hidrosanitaria

CLAVE	DESCRIPCION
A01	PLANTA BAJA
A0106	OBRA S HIDROSANITARIAS
50013	SUMINISTRO E INSTALACION DE COLADERA PARA PISO 1 BOCA REJILLA REDONDA 4" HELVEX 24 , INCLUYE HERRAMIENTA Y MANO DE OBRA.

ARQ. MIGUEL ANGEL GARCIA FELIX  
ADMINISTRADOR UNICO

06A160714AEA  
CALVARIO No. 1 SAN AGUSTIN DE LAS JUNTAS OAX  
9513253886 9513253977

C. TOMÁS PEREZ LOPEZ  
PRESIDENTE MUNICIPAL

C. VICTORINO VÁSQUEZ  
SINDICO PROCURADOR

ARQ. MARTHA LORENA BARRALES AYUSO  
SUPERINTENDENTE DE OBRA

C. CARLOS ENRIQUE ROBLES LAZCARES  
REGIDOR DE HACIENDA

C. JOSÉ MANUEL RUIZ LARA  
TESORERO MUNICIPAL

MUNICIPIO DE SAN AGUSTIN DE LAS JUNTAS  
CONSTRUCCIONES GARCARR S.A. DE C.V.

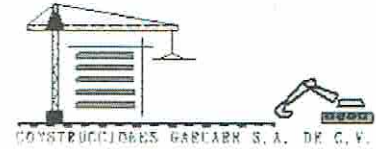

OBRA:	CONSTRUCCIÓN DE SANITARIOS PUBLICOS EN EL MUNICIPIO DE SAN AGUSTIN DE LAS JUNTAS		
LOCALIDAD:	SAN AGUSTIN DE LAS JUNTAS	MUNICIPIO: SAN AGUSTIN DE LAS JUNTAS	ESTADO: 020 OAXACA
Nº. CONTRATO:	MSAJR28/007/2017	FECHA DE CONTRATO: 13 DE ABRIL DE 2017	PERIODO DE ESTIMACIÓN: DEL 29 DE MAYO AL 27 DE JUNIO DE 2017
DEPENDENCIA:	AYUNTAMIENTO DE SAN AGUSTIN DE LAS JUNTAS	OFICIO DE NOTIFICACION Y APROBACION DE OBRAS No. MSAJR28/007/2017	FECHA: 01 DE ABRIL DE 2017
ESTIMACION :	3 (TRES)		INCIDENCIA: COMPLEMENTARIA RUBRO: AGUA Y SANÉAMIENTO

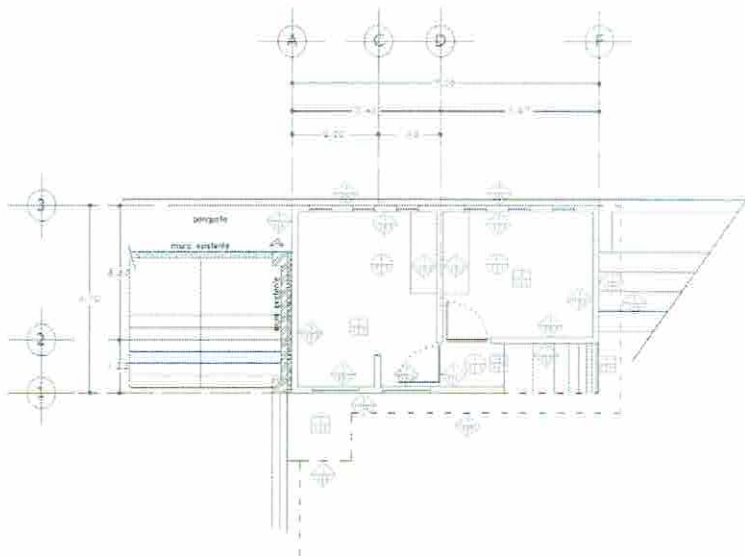

PLANTA ARQUITECTONICA BAJA  
Acabados

<p><b>ACABADO EN PISO</b></p> <p>ACABADO #1-A 1. LUBRIFICACION DE LA SUPERFICIE DE LA LOSA DE CONCRETO. 2. LUBRIFICACION DE LA SUPERFICIE DE LA LOSA DE CONCRETO. 3. LUBRIFICACION DE LA SUPERFICIE DE LA LOSA DE CONCRETO. 4. LUBRIFICACION DE LA SUPERFICIE DE LA LOSA DE CONCRETO. 5. LUBRIFICACION DE LA SUPERFICIE DE LA LOSA DE CONCRETO.</p> <p>ACABADO #1-B 1. LUBRIFICACION DE LA SUPERFICIE DE LA LOSA DE CONCRETO. 2. LUBRIFICACION DE LA SUPERFICIE DE LA LOSA DE CONCRETO. 3. LUBRIFICACION DE LA SUPERFICIE DE LA LOSA DE CONCRETO. 4. LUBRIFICACION DE LA SUPERFICIE DE LA LOSA DE CONCRETO. 5. LUBRIFICACION DE LA SUPERFICIE DE LA LOSA DE CONCRETO.</p> <p>ACABADO EN PARED</p> <p>ACABADO #2-A 1. LUBRIFICACION DE LA SUPERFICIE DE LA PARED DE CONCRETO. 2. LUBRIFICACION DE LA SUPERFICIE DE LA PARED DE CONCRETO. 3. LUBRIFICACION DE LA SUPERFICIE DE LA PARED DE CONCRETO. 4. LUBRIFICACION DE LA SUPERFICIE DE LA PARED DE CONCRETO. 5. LUBRIFICACION DE LA SUPERFICIE DE LA PARED DE CONCRETO.</p> <p>ACABADO #2-B 1. LUBRIFICACION DE LA SUPERFICIE DE LA PARED DE CONCRETO. 2. LUBRIFICACION DE LA SUPERFICIE DE LA PARED DE CONCRETO. 3. LUBRIFICACION DE LA SUPERFICIE DE LA PARED DE CONCRETO. 4. LUBRIFICACION DE LA SUPERFICIE DE LA PARED DE CONCRETO. 5. LUBRIFICACION DE LA SUPERFICIE DE LA PARED DE CONCRETO.</p> <p>ACABADO EN PARED</p> <p>ACABADO #3-A 1. LUBRIFICACION DE LA SUPERFICIE DE LA PARED DE CONCRETO. 2. LUBRIFICACION DE LA SUPERFICIE DE LA PARED DE CONCRETO. 3. LUBRIFICACION DE LA SUPERFICIE DE LA PARED DE CONCRETO. 4. LUBRIFICACION DE LA SUPERFICIE DE LA PARED DE CONCRETO. 5. LUBRIFICACION DE LA SUPERFICIE DE LA PARED DE CONCRETO.</p> <p>ACABADO #3-B 1. LUBRIFICACION DE LA SUPERFICIE DE LA PARED DE CONCRETO. 2. LUBRIFICACION DE LA SUPERFICIE DE LA PARED DE CONCRETO. 3. LUBRIFICACION DE LA SUPERFICIE DE LA PARED DE CONCRETO. 4. LUBRIFICACION DE LA SUPERFICIE DE LA PARED DE CONCRETO. 5. LUBRIFICACION DE LA SUPERFICIE DE LA PARED DE CONCRETO.</p>	<p><b>ACABADO EN PISO</b></p> <p>ACABADO #4-A 1. LUBRIFICACION DE LA SUPERFICIE DE LA LOSA DE CONCRETO. 2. LUBRIFICACION DE LA SUPERFICIE DE LA LOSA DE CONCRETO. 3. LUBRIFICACION DE LA SUPERFICIE DE LA LOSA DE CONCRETO. 4. LUBRIFICACION DE LA SUPERFICIE DE LA LOSA DE CONCRETO. 5. LUBRIFICACION DE LA SUPERFICIE DE LA LOSA DE CONCRETO.</p> <p>ACABADO #4-B 1. LUBRIFICACION DE LA SUPERFICIE DE LA LOSA DE CONCRETO. 2. LUBRIFICACION DE LA SUPERFICIE DE LA LOSA DE CONCRETO. 3. LUBRIFICACION DE LA SUPERFICIE DE LA LOSA DE CONCRETO. 4. LUBRIFICACION DE LA SUPERFICIE DE LA LOSA DE CONCRETO. 5. LUBRIFICACION DE LA SUPERFICIE DE LA LOSA DE CONCRETO.</p> <p>ACABADO EN PARED</p> <p>ACABADO #5-A 1. LUBRIFICACION DE LA SUPERFICIE DE LA PARED DE CONCRETO. 2. LUBRIFICACION DE LA SUPERFICIE DE LA PARED DE CONCRETO. 3. LUBRIFICACION DE LA SUPERFICIE DE LA PARED DE CONCRETO. 4. LUBRIFICACION DE LA SUPERFICIE DE LA PARED DE CONCRETO. 5. LUBRIFICACION DE LA SUPERFICIE DE LA PARED DE CONCRETO.</p> <p>ACABADO #5-B 1. LUBRIFICACION DE LA SUPERFICIE DE LA PARED DE CONCRETO. 2. LUBRIFICACION DE LA SUPERFICIE DE LA PARED DE CONCRETO. 3. LUBRIFICACION DE LA SUPERFICIE DE LA PARED DE CONCRETO. 4. LUBRIFICACION DE LA SUPERFICIE DE LA PARED DE CONCRETO. 5. LUBRIFICACION DE LA SUPERFICIE DE LA PARED DE CONCRETO.</p>
---	---

CLAVE	DESCRIPCION
A01	PLANTA BAJA
A0108	ACABADOS
800	Piso de loseta marca INTERCERAMIC de 40 x 60 cm THASSOS TRAVERTINE ROMAN PRIMERA, asentado con Adhesivo pegazulejo de la misma marca y junteado con boquilla marca INTERCERAMIC de 3mm, incluye: materiales, acarreos, cortes, desperdicios, mano de obra, equipo y herramienta

ARQ. MIGUEL ANGEL GARCIA FELIX  
ADMINISTRADOR UNICO

MSAJR28/007/2017  
CALVARIO No. 1 SAN AGUSTIN DE LAS JUNTAS OAX  
9513253886 9513253977

C. TOMÁS PÉREZ LÓPEZ  
PRESIDENTE MUNICIPAL

C. VICTORINO VÁSQUEZ  
SINDICO PROCURADOR

ARQ. MARTHA LORENA CARRERA ALFARO  
SUPERINTENDENTE DE OBRAS

C. CARLOS ENRIQUE ROBLES LAZCARES  
REGIDOR DE HACIENDA

C. JOSÉ MANUEL RUIZ LARA  
TESORERO MUNICIPAL

MUNICIPIO DE SAN AGUSTIN DE LAS JUNTAS  
CONSTRUCCIONES GARCARR S.A. DE C.V.

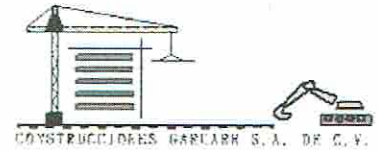

OBRA:	CONSTRUCCION DE SANITARIOS PUBLICOS EN EL MUNICIPIO DE SAN AGUSTIN DE LAS JUNTAS		
LOCALIDAD:	SAN AGUSTIN DE LAS JUNTAS	MUNICIPIO: SAN AGUSTIN DE LAS JUNTAS	ESTADO: 020 OAXACA
Nº. CONTRATO:	MSAJ/R29/007/2017	FECHA DE CONTRATO: 13 DE ABRIL DE 2017	PERIODO DE ESTIMACION: DEL 29 DE MAYO AL 27 DE JUNIO DE 2017
DEPENDENCIA:	AYUNTAMIENTO DE SAN AGUSTIN DE LAS JUNTAS	OFICIO DE NOTIFICACION Y APROBACION DE OBRAS No. MSAJ/R29/007/2017	FECHA: 01 DE ABRIL DE 2017
ESTIMACION :	3 (TRES)		INCIDENCIA COMPLEMENTARIA RUBRO: AGUA Y SANEAMIENTO

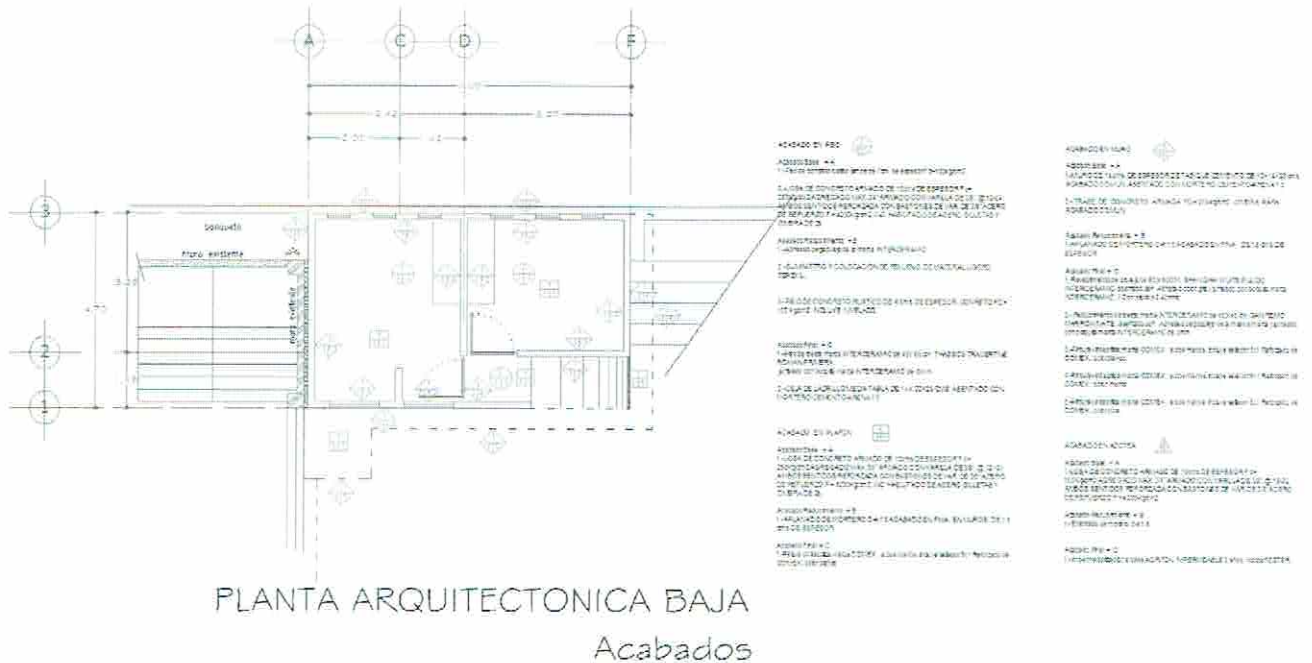

PLANTA ARQUITECTONICA BAJA  
Acabados

CLAVE	DESCRIPCION
A01	PLANTA BAJA
A0108	ACABADOS
B002	Revoque de azulejo de 60 X 60CM., SHANGHAI WUTE PULIDO INTERCERAMIC, asentado con Adhesivo color gris y junteado con boquilla marca INTERCERAMIC. Incluye remates y cortes a 45 desperdicios, mano de obra, equipo y herramienta. Con altura a 2.40mts.

CONSTRUCCIONES GARCARR S.A. DE C.V.

CGA160714418A

ARQ. MIGUEL ANGEL GARCIA FELIX AGUSTIN DE LAS JUNTAS OAX  
ADMINISTRADOR UNICO 9513253886 9513253977

C. TOMÁS PEREZ LÓPEZ  
PRESIDENTE MUNICIPAL

C. VICTORINO VÁSQUEZ  
SINDICO PROCURADOR

ARQ. MARTHA LORENA GARRIBAY  
SUPERINTENDENTE DE OBRAS

C. CARLOS ENRIQUE ROBLES LAZCARES  
REGIDOR DE HACIENDA

C. JOSÉ MANUEL RUIZ LARA  
TESORERO MUNICIPAL

MUNICIPIO DE SAN AGUSTIN DE LAS JUNTAS  
CONSTRUCCIONES GARCARR S.A. DE C.V.

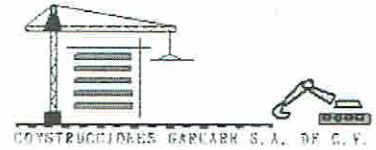

OBRA:	CONSTRUCCION DE SANITARIOS PUBLICOS EN EL MUNICIPIO DE SAN AGUSTIN DE LAS JUNTAS		
LOCALIDAD:	SAN AGUSTIN DE LAS JUNTAS	MUNICIPIO: SAN AGUSTIN DE LAS JUNTAS	ESTADO: 020 OAXACA
No. CONTRATO:	MSAJ/R28/007/2017	FECHA DE CONTRATO: 13 DE ABRIL DE 2017	PERIODO DE ESTIMACION: DEL 29 DE MAYO AL 27 DE JUNIO DE 2017
DEPENDENCIA:	AYUNTAMIENTO DE SAN AGUSTIN DE LAS JUNTAS	OFICIO DE NOTIFICACION Y APROBACION DE OBRAS No. MSAJ/R28/007/2017	FECHA: 01 DE ABRIL DE 2017
ESTIMACION :	3 (TRES)		INCIDENCIA COMPLEMENTARIA RUBRO: AGUA Y SANEAMIENTO

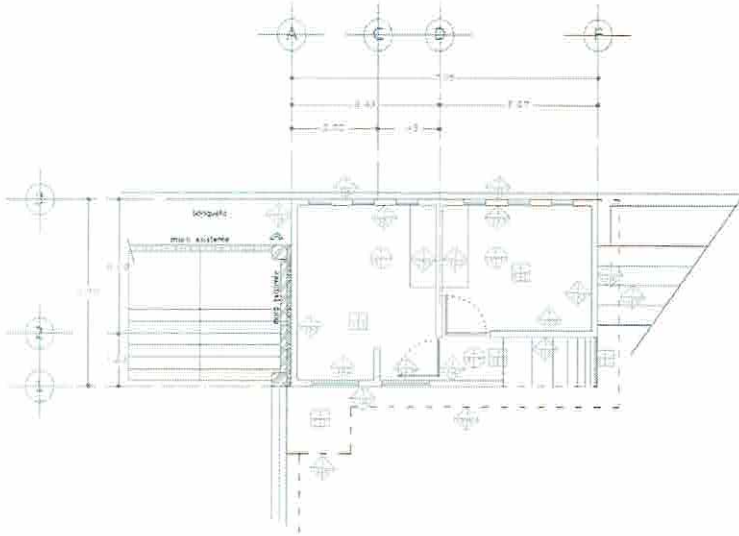

- ACABADOS EN PISO**
- ACABADO EN PISO: A
  - ACABADO EN PISO: B
  - ACABADO EN PISO: C
  - ACABADO EN PISO: D
  - ACABADO EN PISO: E
  - ACABADO EN PISO: F
  - ACABADO EN PISO: G
  - ACABADO EN PISO: H
  - ACABADO EN PISO: I
  - ACABADO EN PISO: J
  - ACABADO EN PISO: K
  - ACABADO EN PISO: L
  - ACABADO EN PISO: M
  - ACABADO EN PISO: N
  - ACABADO EN PISO: O
  - ACABADO EN PISO: P
  - ACABADO EN PISO: Q
  - ACABADO EN PISO: R
  - ACABADO EN PISO: S
  - ACABADO EN PISO: T
  - ACABADO EN PISO: U
  - ACABADO EN PISO: V
  - ACABADO EN PISO: W
  - ACABADO EN PISO: X
  - ACABADO EN PISO: Y
  - ACABADO EN PISO: Z
- ACABADOS EN PARED**
- ACABADO EN PARED: A
  - ACABADO EN PARED: B
  - ACABADO EN PARED: C
  - ACABADO EN PARED: D
  - ACABADO EN PARED: E
  - ACABADO EN PARED: F
  - ACABADO EN PARED: G
  - ACABADO EN PARED: H
  - ACABADO EN PARED: I
  - ACABADO EN PARED: J
  - ACABADO EN PARED: K
  - ACABADO EN PARED: L
  - ACABADO EN PARED: M
  - ACABADO EN PARED: N
  - ACABADO EN PARED: O
  - ACABADO EN PARED: P
  - ACABADO EN PARED: Q
  - ACABADO EN PARED: R
  - ACABADO EN PARED: S
  - ACABADO EN PARED: T
  - ACABADO EN PARED: U
  - ACABADO EN PARED: V
  - ACABADO EN PARED: W
  - ACABADO EN PARED: X
  - ACABADO EN PARED: Y
  - ACABADO EN PARED: Z
- ACABADOS EN TUBERIA**
- ACABADO EN TUBERIA: A
  - ACABADO EN TUBERIA: B
  - ACABADO EN TUBERIA: C
  - ACABADO EN TUBERIA: D
  - ACABADO EN TUBERIA: E
  - ACABADO EN TUBERIA: F
  - ACABADO EN TUBERIA: G
  - ACABADO EN TUBERIA: H
  - ACABADO EN TUBERIA: I
  - ACABADO EN TUBERIA: J
  - ACABADO EN TUBERIA: K
  - ACABADO EN TUBERIA: L
  - ACABADO EN TUBERIA: M
  - ACABADO EN TUBERIA: N
  - ACABADO EN TUBERIA: O
  - ACABADO EN TUBERIA: P
  - ACABADO EN TUBERIA: Q
  - ACABADO EN TUBERIA: R
  - ACABADO EN TUBERIA: S
  - ACABADO EN TUBERIA: T
  - ACABADO EN TUBERIA: U
  - ACABADO EN TUBERIA: V
  - ACABADO EN TUBERIA: W
  - ACABADO EN TUBERIA: X
  - ACABADO EN TUBERIA: Y
  - ACABADO EN TUBERIA: Z
- ACABADOS EN PUERTA**
- ACABADO EN PUERTA: A
  - ACABADO EN PUERTA: B
  - ACABADO EN PUERTA: C
  - ACABADO EN PUERTA: D
  - ACABADO EN PUERTA: E
  - ACABADO EN PUERTA: F
  - ACABADO EN PUERTA: G
  - ACABADO EN PUERTA: H
  - ACABADO EN PUERTA: I
  - ACABADO EN PUERTA: J
  - ACABADO EN PUERTA: K
  - ACABADO EN PUERTA: L
  - ACABADO EN PUERTA: M
  - ACABADO EN PUERTA: N
  - ACABADO EN PUERTA: O
  - ACABADO EN PUERTA: P
  - ACABADO EN PUERTA: Q
  - ACABADO EN PUERTA: R
  - ACABADO EN PUERTA: S
  - ACABADO EN PUERTA: T
  - ACABADO EN PUERTA: U
  - ACABADO EN PUERTA: V
  - ACABADO EN PUERTA: W
  - ACABADO EN PUERTA: X
  - ACABADO EN PUERTA: Y
  - ACABADO EN PUERTA: Z

PLANTA ARQUITECTONICA BAJA  
Acabados

CLAVE	DESCRIPCION
A01	PLANTA BAJA
A0108	ACABADOS
8003	Recubrimiento de loseta marca INTERCERAMIC de 45 X45 cm, SAN REMO MARRÓN MATE, asentado con Adhesivo pegajalajo de la misma marca y juntado con boquilla marca INTERCERAMIC de 3mm, incluye: materiales, acarreo, cortes, desperdicios, mano de obra, equipo y herramienta

CONSTRUCCIONES GARCARR S.A. DE C.V.  
CGA1607144EA  
ARQ. MIGUEL ANGEL GARCIA FELIX  
ADMINISTRADOR UNICO  
CALLE No. 1 SAN AGUSTIN DE LAS JUNTAS OAX  
9513253886 9513253977

C. TOMÁS PÉREZ LÓPEZ  
PRESIDENTE MUNICIPAL

C. VICTORINO VÁSQUEZ  
SINDICO PROCURADOR

ARQ. MARTHA LORENA CANTERO AYUSO  
SUPERINTENDENTE DE OBRA

C. CARLOS ENRIQUE ROBLES LAZCARES  
REGIDOR DE HACIENDA

C. JOSÉ MANUEL RUIZ LARA  
TESORERO MUNICIPAL

MUNICIPIO DE SAN AGUSTIN DE LAS JUNTAS  
CONSTRUCCIONES GARCARR S.A. DE C.V.

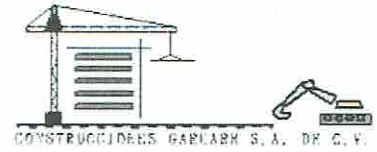

OBRA:	CONSTRUCCION DE SANITARIOS PUBLICOS EN EL MUNICIPIO DE SAN AGUSTIN DE LAS JUNTAS		
LOCALIDAD:	SAN AGUSTIN DE LAS JUNTAS	MUNICIPIO: SAN AGUSTIN DE LAS JUNTAS	ESTADO: O20 OAXACA
No. CONTRATO:	MSAJR28/007/2017	FECHA DE CONTRATO: 13 DE ABRIL DE 2017	PERIODO DE ESTIMACION: DEL 29 DE MAYO AL 27 DE JUNIO DE 2017
DEPENDENCIA:	AYUNTAMIENTO DE SAN AGUSTIN DE LAS JUNTAS	OFICIO DE NOTIFICACION Y APROBACION DE OBRAS No. MSAJR28/007/2017	FECHA: 01 DE ABRIL DE 2017
ESTIMACION :	3 (TRES)		INCIDENCIA: COMPLEMENTARIA RUBRO: AGUA Y SANEAMIENTO

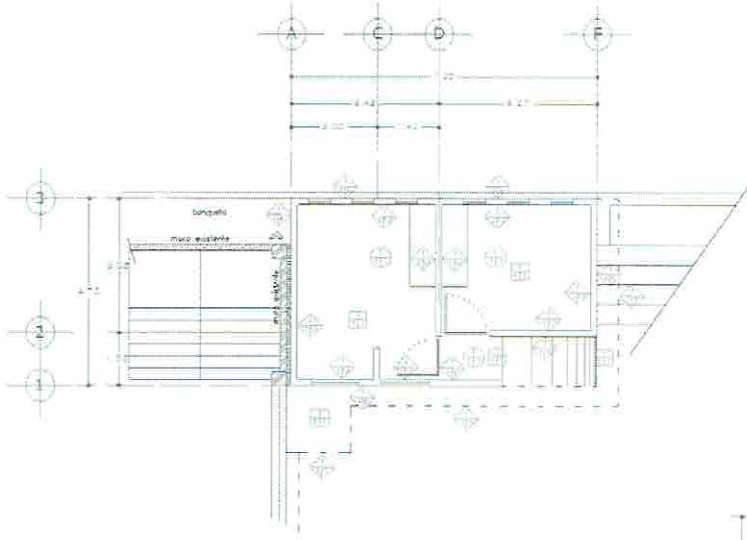

PLANTA ARQUITECTONICA BAJA  
Acabados

- ACABADOS EN PISO**
  - Acabado Piso = 1: Pintura vinil acrílica en platon y muro marca COMEX, a dos manos, incluye sellador 5x1 Reforzado de COMEX
  - Acabado Piso = 2: Muro de concreto armado, acabado con pintura vinil acrílica a dos manos, incluye sellador 5x1 Reforzado de COMEX
  - Acabado Piso = 3: Muro de concreto armado, acabado con pintura vinil acrílica a dos manos, incluye sellador 5x1 Reforzado de COMEX
  - Acabado Piso = 4: Muro de concreto armado, acabado con pintura vinil acrílica a dos manos, incluye sellador 5x1 Reforzado de COMEX
  - Acabado Piso = 5: Muro de concreto armado, acabado con pintura vinil acrílica a dos manos, incluye sellador 5x1 Reforzado de COMEX
  - Acabado Piso = 6: Muro de concreto armado, acabado con pintura vinil acrílica a dos manos, incluye sellador 5x1 Reforzado de COMEX
  - Acabado Piso = 7: Muro de concreto armado, acabado con pintura vinil acrílica a dos manos, incluye sellador 5x1 Reforzado de COMEX
  - Acabado Piso = 8: Muro de concreto armado, acabado con pintura vinil acrílica a dos manos, incluye sellador 5x1 Reforzado de COMEX
  - Acabado Piso = 9: Muro de concreto armado, acabado con pintura vinil acrílica a dos manos, incluye sellador 5x1 Reforzado de COMEX
  - Acabado Piso = 10: Muro de concreto armado, acabado con pintura vinil acrílica a dos manos, incluye sellador 5x1 Reforzado de COMEX
- ACABADOS EN PARED**
  - Acabado Pared = 1: Pintura vinil acrílica en platon y muro marca COMEX, a dos manos, incluye sellador 5x1 Reforzado de COMEX
  - Acabado Pared = 2: Muro de concreto armado, acabado con pintura vinil acrílica a dos manos, incluye sellador 5x1 Reforzado de COMEX
  - Acabado Pared = 3: Muro de concreto armado, acabado con pintura vinil acrílica a dos manos, incluye sellador 5x1 Reforzado de COMEX
  - Acabado Pared = 4: Muro de concreto armado, acabado con pintura vinil acrílica a dos manos, incluye sellador 5x1 Reforzado de COMEX
  - Acabado Pared = 5: Muro de concreto armado, acabado con pintura vinil acrílica a dos manos, incluye sellador 5x1 Reforzado de COMEX
  - Acabado Pared = 6: Muro de concreto armado, acabado con pintura vinil acrílica a dos manos, incluye sellador 5x1 Reforzado de COMEX
  - Acabado Pared = 7: Muro de concreto armado, acabado con pintura vinil acrílica a dos manos, incluye sellador 5x1 Reforzado de COMEX
  - Acabado Pared = 8: Muro de concreto armado, acabado con pintura vinil acrílica a dos manos, incluye sellador 5x1 Reforzado de COMEX
  - Acabado Pared = 9: Muro de concreto armado, acabado con pintura vinil acrílica a dos manos, incluye sellador 5x1 Reforzado de COMEX
  - Acabado Pared = 10: Muro de concreto armado, acabado con pintura vinil acrílica a dos manos, incluye sellador 5x1 Reforzado de COMEX
- ACABADOS EN TUBERIA**
  - Acabado Tubería = 1: Pintura vinil acrílica en platon y muro marca COMEX, a dos manos, incluye sellador 5x1 Reforzado de COMEX
  - Acabado Tubería = 2: Muro de concreto armado, acabado con pintura vinil acrílica a dos manos, incluye sellador 5x1 Reforzado de COMEX
  - Acabado Tubería = 3: Muro de concreto armado, acabado con pintura vinil acrílica a dos manos, incluye sellador 5x1 Reforzado de COMEX
  - Acabado Tubería = 4: Muro de concreto armado, acabado con pintura vinil acrílica a dos manos, incluye sellador 5x1 Reforzado de COMEX
  - Acabado Tubería = 5: Muro de concreto armado, acabado con pintura vinil acrílica a dos manos, incluye sellador 5x1 Reforzado de COMEX
  - Acabado Tubería = 6: Muro de concreto armado, acabado con pintura vinil acrílica a dos manos, incluye sellador 5x1 Reforzado de COMEX
  - Acabado Tubería = 7: Muro de concreto armado, acabado con pintura vinil acrílica a dos manos, incluye sellador 5x1 Reforzado de COMEX
  - Acabado Tubería = 8: Muro de concreto armado, acabado con pintura vinil acrílica a dos manos, incluye sellador 5x1 Reforzado de COMEX
  - Acabado Tubería = 9: Muro de concreto armado, acabado con pintura vinil acrílica a dos manos, incluye sellador 5x1 Reforzado de COMEX
  - Acabado Tubería = 10: Muro de concreto armado, acabado con pintura vinil acrílica a dos manos, incluye sellador 5x1 Reforzado de COMEX

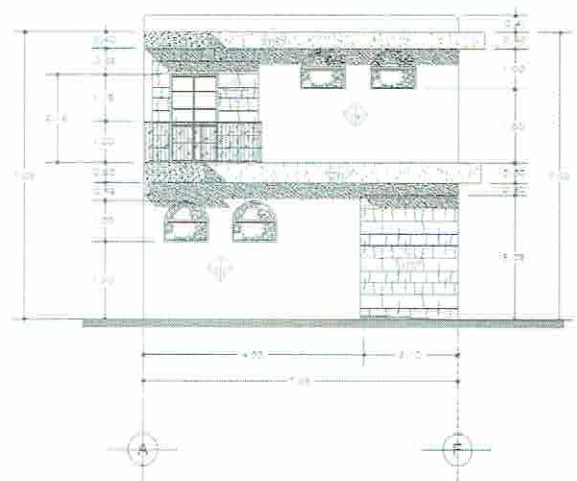

CLAVE	DESCRIPCION
A01	PLANTA BAJA
A0108	ACABADOS
8004	Pintura vinil acrílica en platon y muro marca COMEX, a dos manos, incluye sellador 5x1 Reforzado de COMEX

CONSTRUCCIONES GARCARR S.A. DE C.V.  
CGA160714AEA  
ARQ. MIGUEL ANGE GARCARR FELIX  
ADMINISTRADOR UNICO  
9513253486 9513253977  
ARQ. MARCELA LORENACARRETA AYUSO  
SUPERINTENDENTE DE OBRA

C. TOMÁS PÉREZ LÓPEZ  
PRESIDENTE MUNICIPAL

C. VICTORINO VÁSQUEZ  
SINDICO PROCURADOR

C. CARLOS ENRIQUE ROBLES LAZCARES  
REGIDOR DE HACIENDA

C. JOSE MANUEL RUIZ LARA  
TESORERO MUNICIPAL

MUNICIPIO DE SAN AGUSTIN DE LAS JUNTAS  
CONSTRUCCIONES GARCARR S.A. DE C.V.

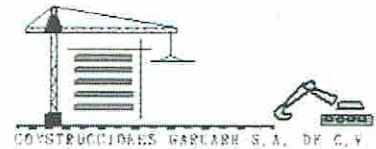

OBRA:	CONSTRUCCION DE SANITARIOS PUBLICOS EN EL MUNICIPIO DE SAN AGUSTIN DE LAS JUNTAS		
LOCALIDAD:	SAN AGUSTIN DE LAS JUNTAS	MUNICIPIO: SAN AGUSTIN DE LAS JUNTAS	ESTADO: 020 OAXACA
No. CONTRATO:	MSAJR20/007/2017	FECHA DE CONTRATO: 13 DE ABRIL DE 2017	PERIODO DE ESTIMACION: DEL 29 DE MAYO AL 27 DE JUNIO DE 2017
DEPENDENCIA:	AYUNTAMIENTO DE SAN AGUSTIN DE LAS JUNTAS	OFICIO DE NOTIFICACION Y APROBACION DE OBRAS No. MSAJR20/007/2017	FECHA: 01 DE ABRIL DE 2017
ESTIMACION :	3 (TRES)		INCIDENCIA COMPLEMENTARIA RUBRO AGUA Y SANEAMIENTO

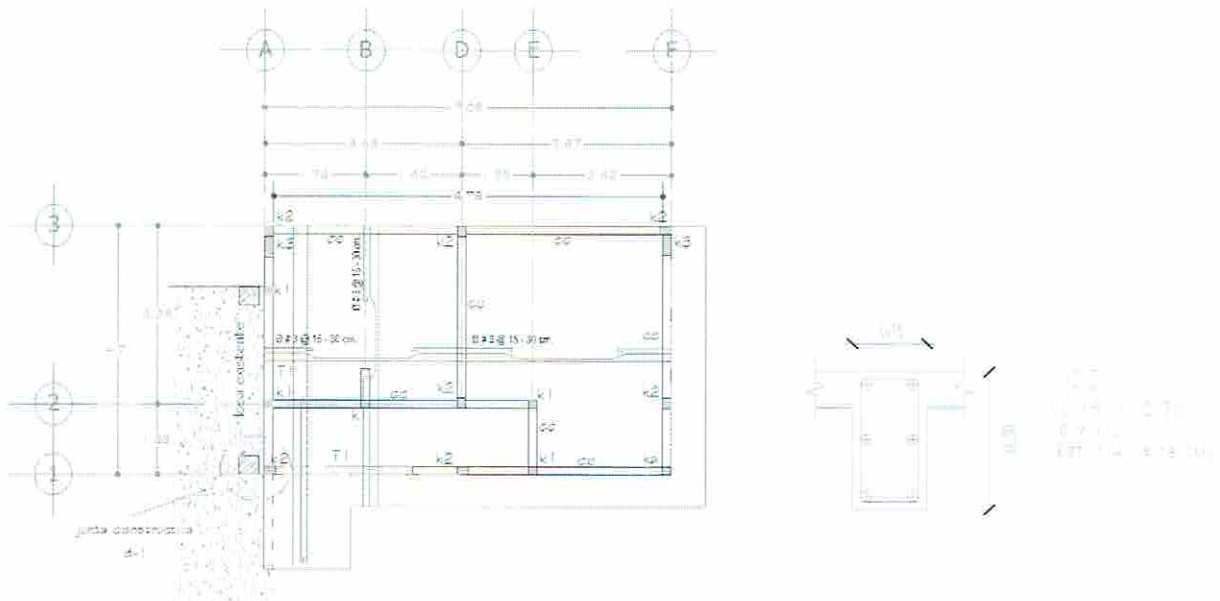

ESTRUCTURAL DE AZOTEA

CLAVE	DESCRIPCION
A02	PLANTA ALTA
A0203	LOSA DE AZOTEA
4004	CADENA DE CERRAMIENTO DE 15 X 30 cms. CON CONCRETO DE F'c = 250 kg/cm2 ARMADA CON 6 VARS. DE 1/2", EST. DEL N 2 @ 20cm.

ARQ. MIGUEL ANGE GARCIA FELIX  
ADMINISTRADOR UNICO

CGA16071445A

9513253886

9513253977

ARQ. MARTHA LORENA GARCIA GARCIA  
SUPERINTENDENTE DE OBRAS

C. TOMÁS PÉREZ LÓPEZ  
PRESIDENTE MUNICIPAL

C. VICTORINO VÁSQUEZ  
SINDICO PROCURADOR

C. CARLOS ENRIQUE ROBLES LAZCARES  
REGIDOR DE HACIENDA

C. JOSÉ MANUEL RUIZ LARA  
TESORERO MUNICIPAL

MUNICIPIO DE SAN AGUSTIN DE LAS JUNTAS  
CONSTRUCCIONES GARCARR S.A. DE C.V.

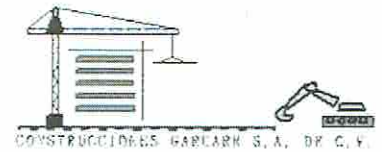

OBRA:	CONSTRUCCION DE SANITARIOS PUBLICOS EN EL MUNICIPIO DE SAN AGUSTIN DE LAS JUNTAS		
LOCALIDAD:	SAN AGUSTIN DE LAS JUNTAS	MUNICIPIO: SAN AGUSTIN DE LAS JUNTAS	ESTADO: 020 OAXACA
No. CONTRATO:	MSAJ/R28/007/2017	FECHA DE CONTRATO: 13 DE ABRIL DE 2017	PERIODO DE ESTIMACION: DEL 29 DE MAYO AL 27 DE JUNIO DE 2017
DEPENDENCIA:	AYUNTAMIENTO DE SAN AGUSTIN DE LAS JUNTAS	OFICIO DE NOTIFICACION Y APROBACION DE OBRAS No. MSAJ/R28/007/2017	INCIDENCIA COMPLEMENTARIA
ESTIMACION :	3 (TRES)		RUBRO AGUA Y SANEAMIENTO

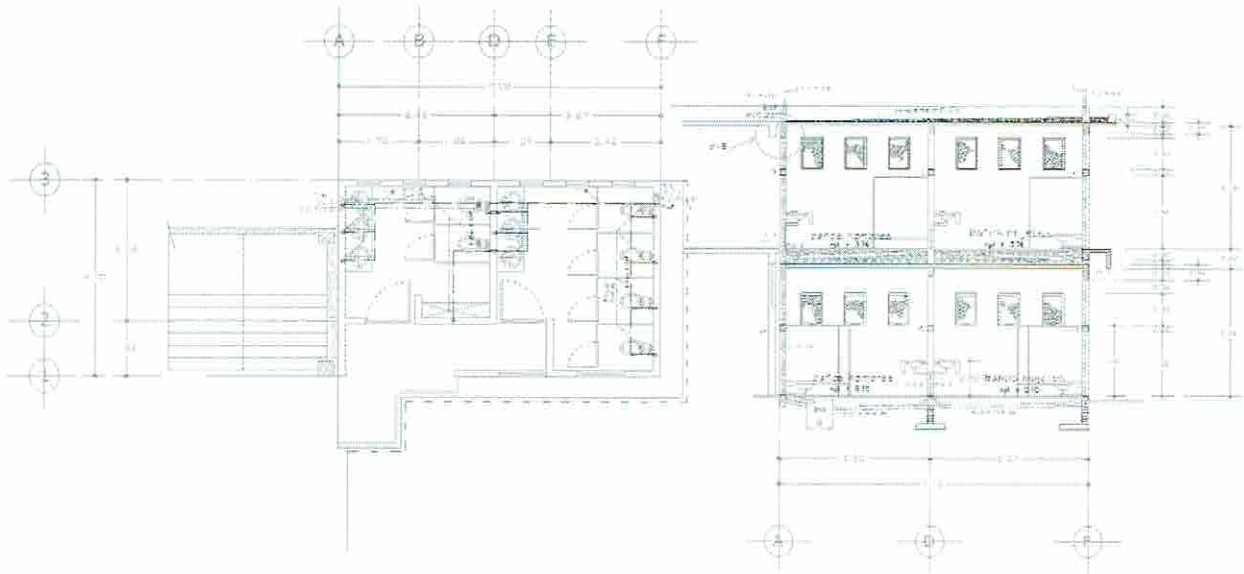

PLANTA ARQUITECTONICA ALTA  
Instalacion Hidrosanitaria

CORTE b - b'

CLAVE	DESCRIPCION
A02	PLANTA ALTA
A0264	OBRAS HIDRO SANITARIAS
5001	SALIDA SANITARIA CON TUBO DE PVC PARA SANITARIO DE 2" INCLUYE. CODOS, YEES Y MATERIALES MENORES, MAND DE OBRA TODO LO NECESARIO PARA SU INSTALACION.

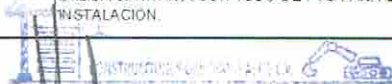

GA160714A8A

ARQ. MIGUEL ANGEL GARCIA FELIX  
ADMINISTRADOR UNICO

9513253886

9518250077

C. TOMÁS PÉREZ LÓPEZ  
PRESIDENTE MUNICIPAL

C. VICTORINO VÁSQUEZ  
SINDICO PROCURADOR

ARQ. MARTHA LORENX CARRILLO AYUSA  
SUPERINTENDENTE DE OBRAS

C. CARLOS ENRIQUE ROBLES LAZCARES  
REGIDOR DE HACIENDA

C. JOSÉ MANUEL RUIZ LARA  
TESORERO MUNICIPAL

MUNICIPIO DE SAN AGUSTIN DE LAS JUNTAS  
CONSTRUCCIONES GARCARR S.A. DE C.V.

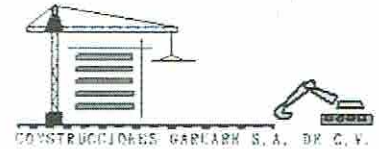

OBRA:	CONSTRUCCION DE SANITARIOS PUBLICOS EN EL MUNICIPIO DE SAN AGUSTIN DE LAS JUNTAS		
LOCALIDAD:	SAN AGUSTIN DE LAS JUNTAS	MUNICIPIO: SAN AGUSTIN DE LAS JUNTAS	ESTADO: 020 OAXACA
No. CONTRATO:	MSAJ/R28/007/2017	FECHA DE CONTRATO: 13 DE ABRIL DE 2017	PERIODO DE ESTIMACION: DEL 29 DE MAYO AL 27 DE JUNIO DE 2017
DEPENDENCIA:	AYUNTAMIENTO DE SAN AGUSTIN DE LAS JUNTAS	OFICIO DE NOTIFICACION Y APROBACION DE OBRAS No. MSAJ/R28/007/2017	FECHA: 01 DE ABRIL DE 2017
ESTIMACION :	3 (TRES)		INCIDENCIA COMPLEMENTARIA RUBRO AGUA Y SANEAMIENTO

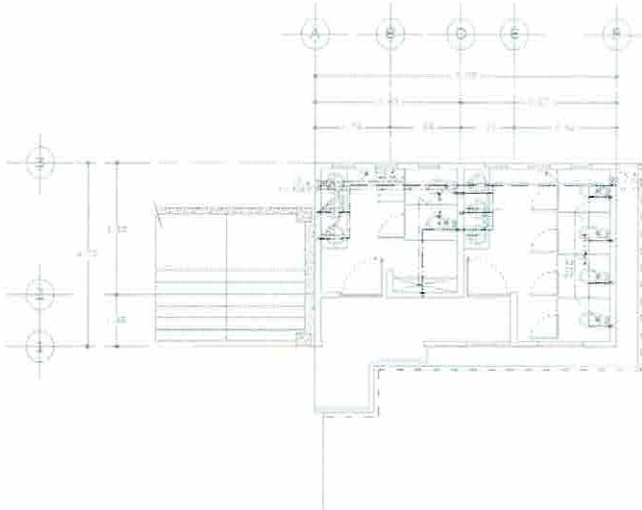

PLANTA ARQUITECTONICA ALTA  
Instalacion Hidrosanitaria

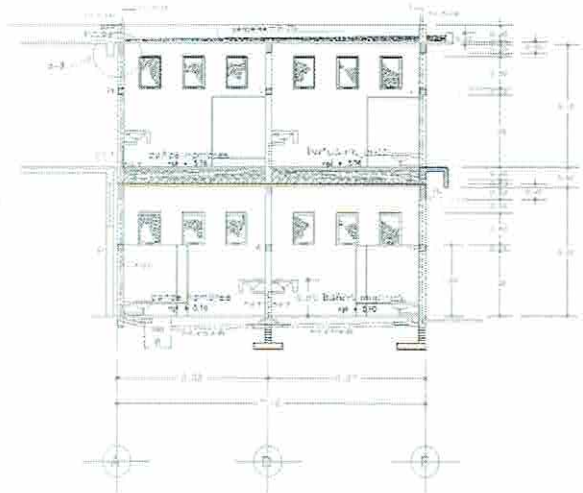

CORTE b - b'

CLAVE	DESCRIPCION
A02	PLANTA ALTA
A0204	OBRA S HIDRO SANITARIAS
5002	SALIDA SANITARIA CON TUBO DE PVC PARA SANITARIO DE 4" INCLUYE CODOS, YEEES Y MATERIALES MENORES, MANO DE OBRA, TODO LO NECESARIO PARA SU INSTALACION.

CGA1607144EA  
CALVARIO DE SAN AGUSTIN DE LAS JUNTAS OAX  
ARO. MIGUEL ANGEL GARCIA FELIX  
ADMINISTRADOR UNICO  
9513253886 9513253977

C. TOMÁS PÉREZ LÓPEZ  
PRESIDENTE MUNICIPAL

C. VÍCTORINO VÁSQUEZ  
SINDICO PROCURADOR

ARO. MARTHA LORENA GARRILLO  
SUPERINTENDENTE DE OBRAS

C. CARLOS ENRIQUE ROBLES LAZCARES  
REGIDOR DE HACIENDA

C. JOSÉ MANUEL RUIZ LARA  
TESORERO MUNICIPAL



MUNICIPIO DE SAN AGUSTIN DE LAS JUNTAS  
CONSTRUCCIONES GARCARR S.A. DE C.V.

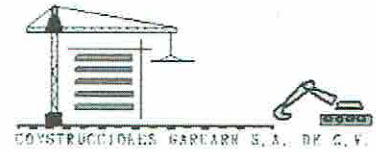

OBRA:	CONSTRUCCION DE SANITARIOS PUBLICOS EN EL MUNICIPIO DE SAN AGUSTIN DE LAS JUNTAS		
LOCALIDAD:	SAN AGUSTIN DE LAS JUNTAS	MUNICIPIO: SAN AGUSTIN DE LAS JUNTAS	ESTADO: 020 OAXACA
No. CONTRATO:	MSAJ/R20/007/2017	FECHA DE CONTRATO: 13 DE ABRIL DE 2017	PERIODO DE ESTIMACION: DEL 29 DE MAYO AL 27 DE JUNIO DE 2017
DEPENDENCIA:	AYUNTAMIENTO DE SAN AGUSTIN DE LAS JUNTAS	OFICIO DE NOTIFICACION Y APROBACION DE OBRAS No. MSAJ/R20/007/2017	FECHA: 01 DE ABRIL DE 2017
ESTIMACION :	3 (TRES)		INCIDENCIA COMPLEMENTARIA. RUBRO: AGUA Y SANEAMIENTO

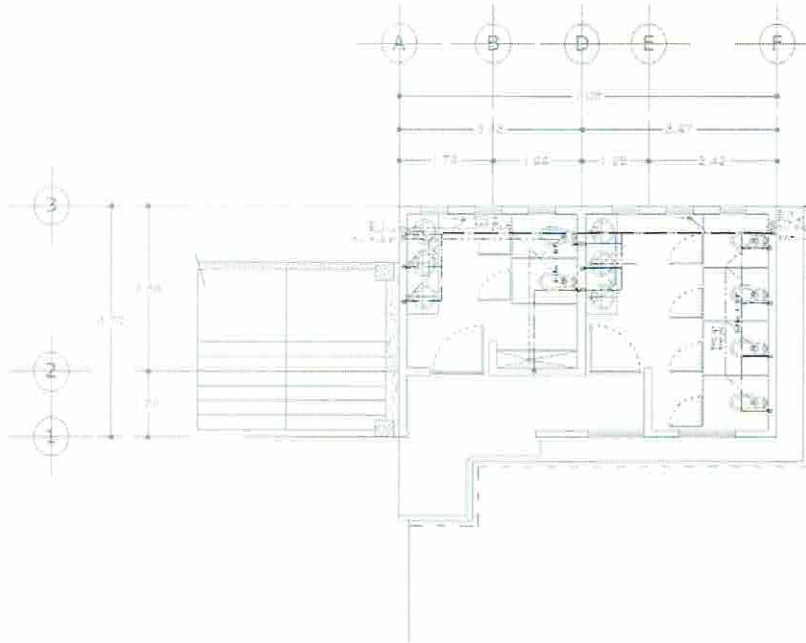

PLANTA ARQUITECTONICA ALTA  
Instalacion Hidrosanitaria

CLAVE	DESCRIPCION
A02	PLANTA ALTA
A0204	OBRAS HIDROSANITARIAS
5006	VALVULA HIDRAULICA PARA MEDIANTE TUBERIA TUBO PLUS DE 1/2" DE DIAM. INCLUYE: TEES, CODOS, CONECTORES, VALVULAS PARA EMPOTRAR, CODOS PIPA, VALVULA ANGULAR DE BARRIL, MATERIALES MENORES, MANO DE OBRA Y EQUIPO.

ARQ. MIGUEL ANGEL GARCIA FELIX  
ADMINISTRADOR UNICO

C. TOMÁS PEREZ LÓPEZ  
PRESIDENTE MUNICIPAL

C. VÍCTORINO VÁSQUEZ  
SINDICO PROCURADOR

ARQ. MARTHA LORENA CARRILLO ROSO  
SUPERINTENDENTE DE OBRAS

C. CARLOS ENRIQUE ROBLES LAZCARES  
REGIDOR DE HACIENDA

C. JOSÉ MANUEL RUIZ LARA  
TESORERO MUNICIPAL

MUNICIPIO DE SAN AGUSTIN DE LAS JUNTAS  
CONSTRUCCIONES GARCARR S.A. DE C.V.

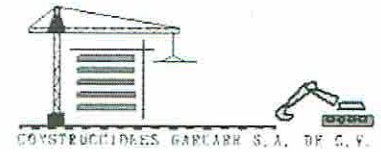

OBRA:	CONSTRUCCION DE SANITARIOS PUBLICOS EN EL MUNICIPIO DE SAN AGUSTIN DE LAS JUNTAS		
LOCALIDAD:	SAN AGUSTIN DE LAS JUNTAS	MUNICIPIO: SAN AGUSTIN DE LAS JUNTAS	ESTADO: 020 OAXACA
Nº. CONTRATO:	MSAJ/R28/007/2017	FECHA DE CONTRATO: 13 DE ABRIL DE 2017	PERIODO DE ESTIMACION: DEL 29 DE MAYO AL 27 DE JUNIO DE 2017
DEPENDENCIA:	AYUNTAMIENTO DE SAN AGUSTIN DE LAS JUNTAS	OFICIO DE NOTIFICACION Y APROBACION DE OBRAS No. MSAJ/R28/007/2017	FECHA: 01 DE ABRIL DE 2017
ESTIMACION :	3 (TRES)		INCIDENCIA: COMPLEMENTARIA RUBRO: AGUA Y SANEAMIENTO

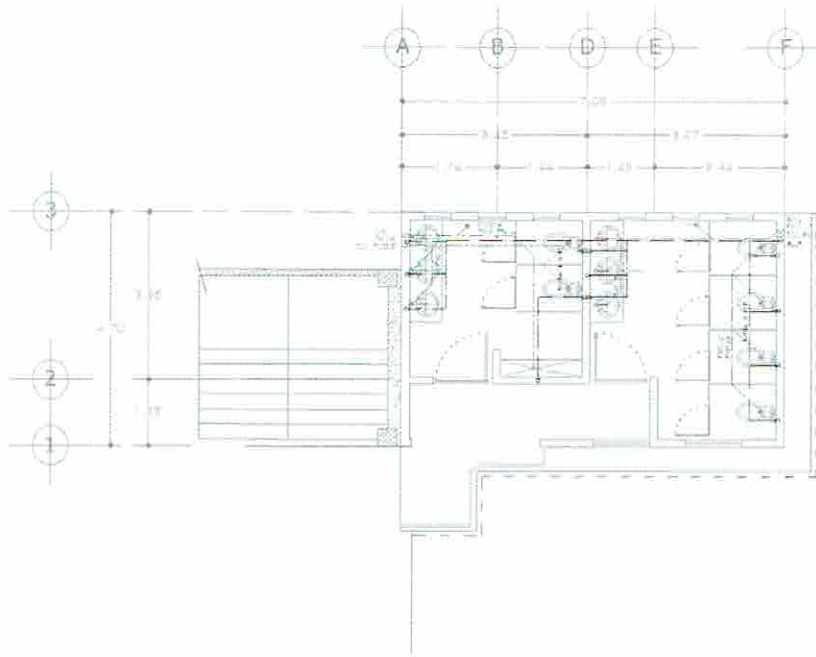

PLANTA ARQUITECTONICA ALTA  
Instalacion Hidrosanitaria

CLAVE	DESCRIPCION
A02	PLANTA ALTA
A0204	OBRA S.HIDROSANITARIA
5007	SALIDA HIDRAULICA PARA MEDIANTE TUBERIA TUBO PLUS DE 1" DE DIAM INCLUYE: TEES, CODOS, REDUCCION BUSHING, CONECTORES, MATERIALES MENORES, MANO DE OBRAS EQUIPO

ARQ. MIGUEL ANGEL GARCIA FELIX  
ADMINISTRADOR UNICO

C. TOMÁS PÉREZ LÓPEZ  
PRESIDENTE MUNICIPAL

C. VICTORINO VÁSQUEZ  
SINDICO PROCURADOR

ARQ. MARTHA LORENA GARRIBAY  
SUPERINTENDENTE DE OBRAS

C. CARLOS ENRIQUE ROBLES LAZCARES  
REGIDOR DE HACIENDA

C. JOSÉ MANUEL RUIZ LARA  
TESORERO MUNICIPAL

MUNICIPIO DE SAN AGUSTIN DE LAS JUNTAS  
CONSTRUCCIONES GARCARR S.A. DE C.V.



OBRA:	CONSTRUCCION DE SANITARIOS PUBLICOS EN EL MUNICIPIO DE SAN AGUSTIN DE LAS JUNTAS		
LOCALIDAD:	SAN AGUSTIN DE LAS JUNTAS	MUNICIPIO: SAN AGUSTIN DE LAS JUNTAS	ESTADO: 020 OAXACA
No. CONTRATO:	MSAJ/R28/007/2017	FECHA DE CONTRATO: 13 DE ABRIL DE 2017	PERIODO DE ESTIMACION: DEL 29 DE MAYO AL 27 DE JUNIO DE 2017
DEPENDENCIA:	AYUNTAMIENTO DE SAN AGUSTIN DE LAS JUNTAS	OFICIO DE NOTIFICACION Y APROBACION DE OBRAS No. MSAJ/R28/007/2017	FECHA: 01 DE ABRIL DE 2017
ESTIMACION :	3 (TRES)		INCIDENCIA: COMPLEMENTARIA RUBRO: AGUA Y SANEAMIENTO

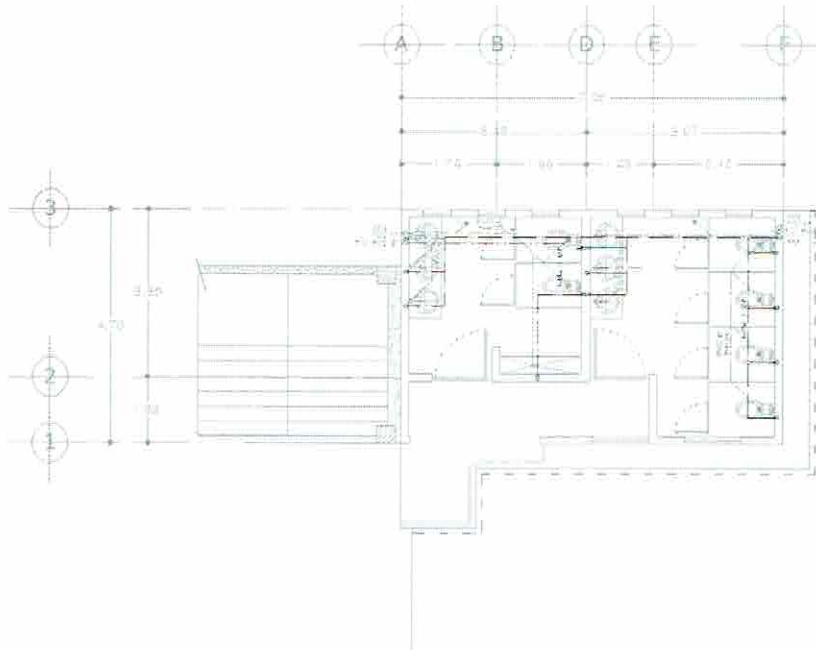

PLANTA ARQUITECTONICA ALTA  
Instalacion Hidrosanitaria

CLAVE	DESCRIPCION
A02	PLANTA ALTA
A0204	OBRA S HIDROSANITARIAS
50013	SUMINISTRO E INSTALACION DE COLADERA PARA PISO 1 BOCA REJILLA REDONDA 4" HELVEX 21 , INCLUYE HERRAMIENTA Y MANO DE OBRA.

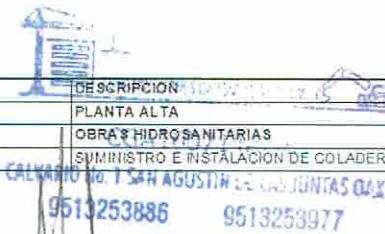

ARQ. MIGUEL ANGEL GARCIA FELIX  
ADMINISTRADOR MUNICIPO

C. TOMÁS PEREZ LOPEZ  
PRESIDENTE MUNICIPAL

C. VICTORINO VÁSQUEZ  
SINDICO PROCURADOR

ARQ. MARTHA LUCIA GARCIA AYUSO  
SUPERINTENDENTE DE OBRA

C. CARLOS ENRIQUE ROBLES LAZCARES  
REGIDOR DE HACIENDA

C. JOSÉ MANUEL RUIZ LARA  
TESORERO MUNICIPAL

MUNICIPIO DE SAN AGUSTIN DE LAS JUNTAS  
CONSTRUCCIONES GARCARR S.A. DE C.V.

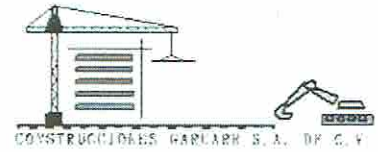

OBRA:	CONSTRUCCION DE SANITARIOS PUBLICOS EN EL MUNICIPIO DE SAN AGUSTIN DE LAS JUNTAS		
LOCALIDAD:	SAN AGUSTIN DE LAS JUNTAS	MUNICIPIO: SAN AGUSTIN DE LAS JUNTAS	ESTADO: 020 OAXACA
No. CONTRATO:	MSAJ/R28/007/2017	FECHA DE CONTRATO: 13 DE ABRIL DE 2017	PERIODO DE ESTIMACION: DEL 29 DE MAYO AL 27 DE JUNIO DE 2017
DEPENDENCIA:	AYUNTAMIENTO DE SAN AGUSTIN DE LAS JUNTAS	OFICIO DE NOTIFICACION Y APROBACION DE OBRAS No. MSAJ/R28/007/2017	FECHA: 01 DE ABRIL DE 2017
ESTIMACION :	3 (TRES)		INCIDENCIA COMPLEMENTARIA RUBRO: AGUA Y SANEAMIENTO

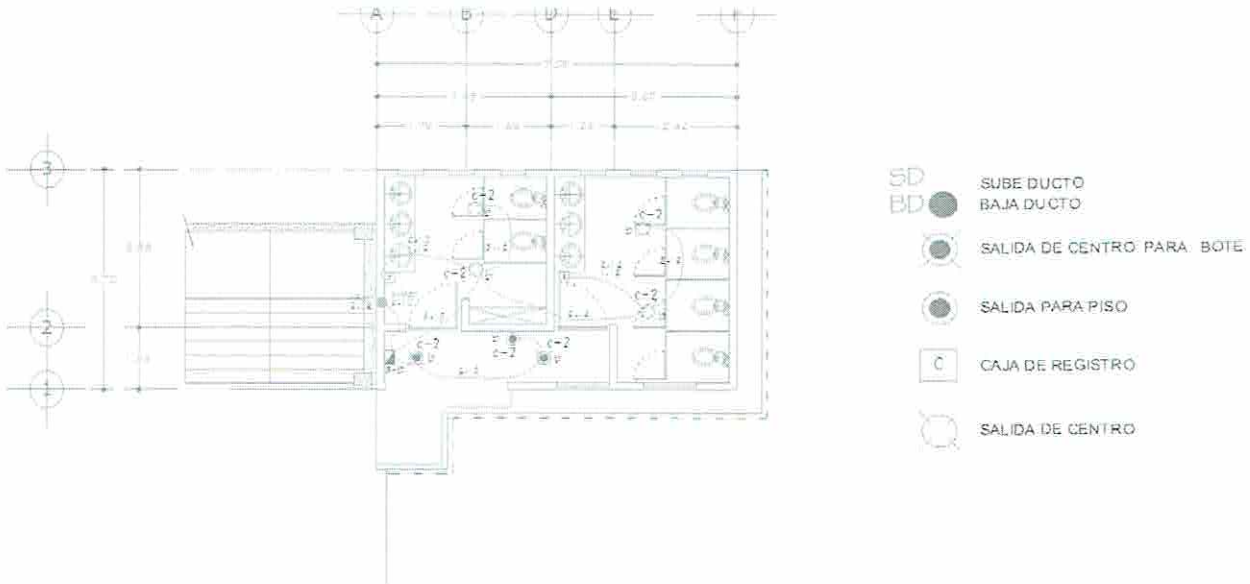

PLANTA ARQUITECTONICA ALTA

CLAVE	DESCRIPCION
A02	PLANTA ALTA
A0205	INSTALACION ELECTRICA
8001	SUMINISTRO E INSTALACION DE SALIDA ELECTRICA DE CENTRO, INCLUYE: CANALIZACION ELECTRICA, CABLEADO DEL #12 AWG3, CAJA DE REGISTRO DE 3", AISLAMIENTO, ACCESORIOS DE INSTALACION E INSTALACION, EQUIPO, MANO DE OBRA Y HERRAMIENTA.

ARQ. MIGUEL ANGEL GARCIA FELIX  
ADMINISTRADOR UNICO

C. TOMÁS PÉREZ LÓPEZ  
PRESIDENTE MUNICIPAL

C. VICTORINO VÁSQUEZ  
SINDICO PROCURADOR

ARQ. MARTA ARENA SANCHEZ  
SUPERINTENDENTE DE OBRA

C. CARLOS ENRIQUE ROBLES LAZCARES  
REGIDOR DE HACIENDA

C. JOSÉ MANUEL RUIZ LARA  
TESORERO MUNICIPAL

MUNICIPIO DE SAN AGUSTIN DE LAS JUNTAS  
CONSTRUCCIONES GARCARR S.A. DE C.V.

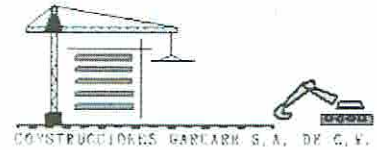

OBRA:	CONSTRUCCION DE SANITARIOS PUBLICOS EN EL MUNICIPIO DE SAN AGUSTIN DE LAS JUNTAS		
LOCALIDAD:	SAN AGUSTIN DE LAS JUNTAS	MUNICIPIO: SAN AGUSTIN DE LAS JUNTAS	ESTADO: 020 OAXACA
No. CONTRATO:	MSAJ/R28/007/2017	FECHA DE CONTRATO: 13 DE ABRIL DE 2017	PERIODO DE ESTIMACION: DEL 29 DE MAYO AL 27 DE JUNIO DE 2017
DEPENDENCIA:	AYUNTAMIENTO DE SAN AGUSTIN DE LAS JUNTAS	OFICIO DE NOTIFICACION Y APROBACION DE OBRAS No. MSAJ/R28/007/2017	FECHA: 01 DE ABRIL DE 2017
ESTIMACION :	3 (TRES)		INCIDENCIA: COMPLEMENTARIA RUBRO: AGUA Y SANEAMIENTO

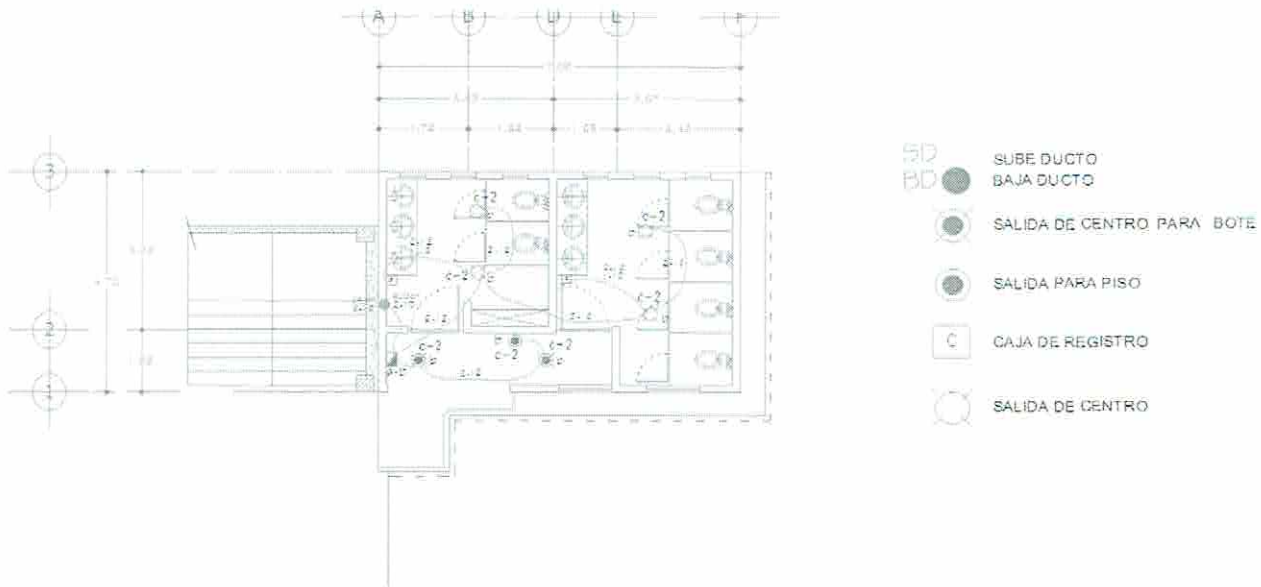

PLANTA ARQUITECTONICA ALTA

CLAVE	DESCRIPCION
A02	PLANTA ALTA
A0201	INSTALACION ELECTRICA
8002	SUMINISTRO E INSTALACION DE SALIDA ELECTRICA A PISO. INCLUYE: CANALIZACION ELECTRICA, CABLEADO DEL #12 AWG, CAJA DE REGISTRO DE 3", ACCESORIOS DE FIJACION E INSTALACION, EQUIPO, MANO DE OBRA Y HERRAMIENTA.

ARQ. MIGUEL ANGEL GARCIA FELIX  
ADMINISTRADOR UNICO

C. TOMÁS PEREZ LÓPEZ  
PRESIDENTE MUNICIPAL

C. VICTORINO VÁSQUEZ  
SINDICO PROCURADOR

ARQ. MARTA EUREKA CARRILLO  
SUPERINTENDENTE DE OBRA

C. CARLOS ENRIQUE ROBLES LAZCARES  
REGIDOR DE HACIENDA

C. JOSÉ MANUEL RUIZ LARA  
TESORERO MUNICIPAL

MUNICIPIO DE SAN AGUSTIN DE LAS JUNTAS  
CONSTRUCCIONES GARCARR S.A. DE C.V.

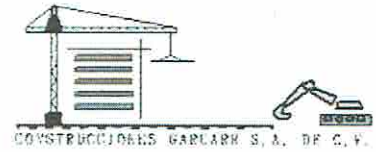

OBRA:	CONSTRUCCION DE SANITARIOS PUBLICOS EN EL MUNICIPIO DE SAN AGUSTIN DE LAS JUNTAS		
LOCALIDAD:	SAN AGUSTIN DE LAS JUNTAS	MUNICIPIO: SAN AGUSTIN DE LAS JUNTAS	ESTADO: 020 OAXACA
No. CONTRATO:	MSAJ/R28/007/2017	FECHA DE CONTRATO: 13 DE ABRIL DE 2017	PERIODO DE ESTIMACION: DEL 29 DE MAYO AL 27 DE JUNIO DE 2017
DEPENDENCIA:	AYUNTAMIENTO DE SAN AGUSTIN DE LAS JUNTAS	OFICIO DE NOTIFICACION Y APROBACION DE OBRAS No. MSAJ/R28/007/2017	INCIDENCIA: COMPLEMENTARIA
ESTIMACION :	3 (TRES)		RUBRO: AGUA Y SANEAMIENTO

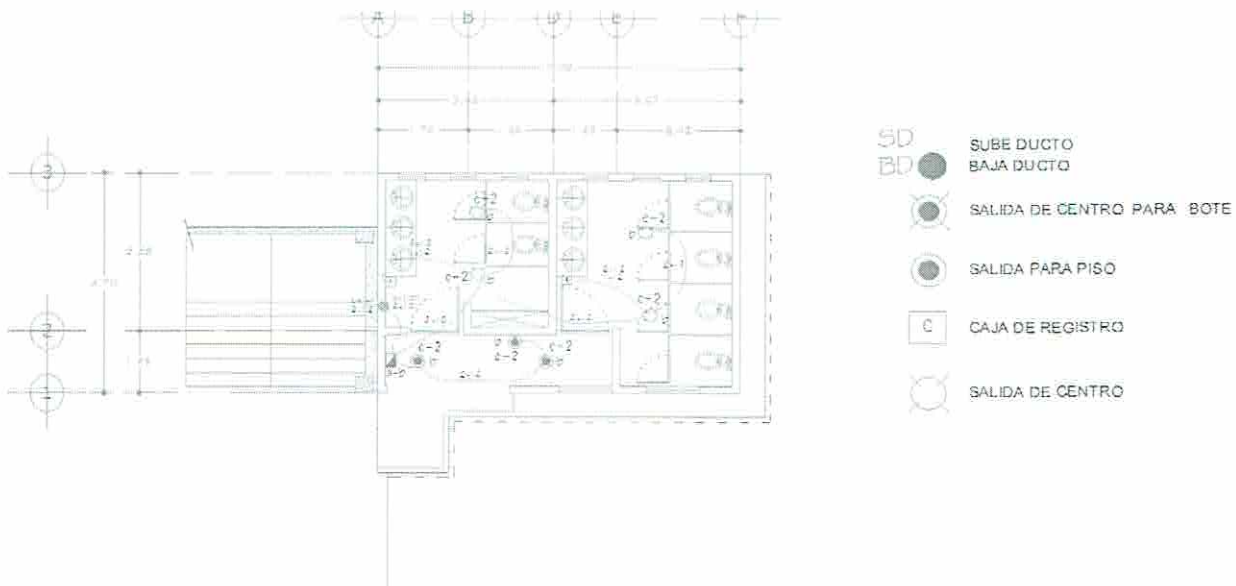

PLANTA ARQUITECTONICA ALTA

CLAVE	DESCRIPCION
A02	PLANTA ALTA
A0205	INSTALACION ELECTRICA
8003	SUMINISTRO E INSTALACION DE SALIDA ELECTRICA. INCLUYE: CANALIZACION ELECTRICA, CABLEADO DEL #12 AWG, CAJA DE REGISTRO DE 3", INCLUYE MANO DE OBRAY HERRAMIENTA.

CGA160714AEA

CALIFICADO No. 1 SAN AGUSTIN DE LAS JUNTAS OAX

951253886 9513253977

ARQ. MIGUEL ANTONIO GARCIA FELIX  
ADMINISTRADOR UNICO

C. TOMÁS PÉREZ LÓPEZ  
PRESIDENTE MUNICIPAL

C. VICTORINO VÁSQUEZ  
SINDICO PROCURADOR

ARQ. MARTHA LORAINA GARCIA FELIX  
SUPERINTENDENTE DE OBRAS

C. CARLOS ENRIQUE ROBLES LAZCARES  
REGIDOR DE HACIENDA

C. JOSE MANUEL RUIZ LARA  
TESORERO MUNICIPAL

MUNICIPIO DE SAN AGUSTIN DE LAS JUNTAS  
CONSTRUCCIONES GARCARR S.A. DE C.V.

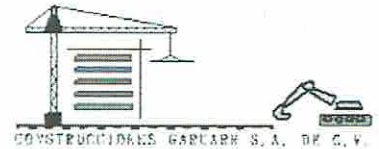

OBRA:	CONSTRUCCION DE SANITARIOS PUBLICOS EN EL MUNICIPIO DE SAN AGUSTIN DE LAS JUNTAS		
LOCALIDAD:	SAN AGUSTIN DE LAS JUNTAS	MUNICIPIO: SAN AGUSTIN DE LAS JUNTAS	ESTADO: 020 OAXACA
Nº. CONTRATO:	MSAJ/R28/007/2017	FECHA DE CONTRATO: 13 DE ABRIL DE 2017	PERIODO DE ESTIMACIÓN: DEL 29 DE MAYO AL 27 DE JUNIO DE 2017
DEPENDENCIA:	AYUNTAMIENTO DE SAN AGUSTIN DE LAS JUNTAS	OFICIO DE NOTIFICACION Y APROBACION DE OBRAS No. MSAJ/R28/007/2017	FECHA: 01 DE ABRIL DE 2017
ESTIMACION :	3 (TRES)		INCIDENCIA: COMPLEMENTARIA RUBRO: AGUA Y SANEAMIENTO

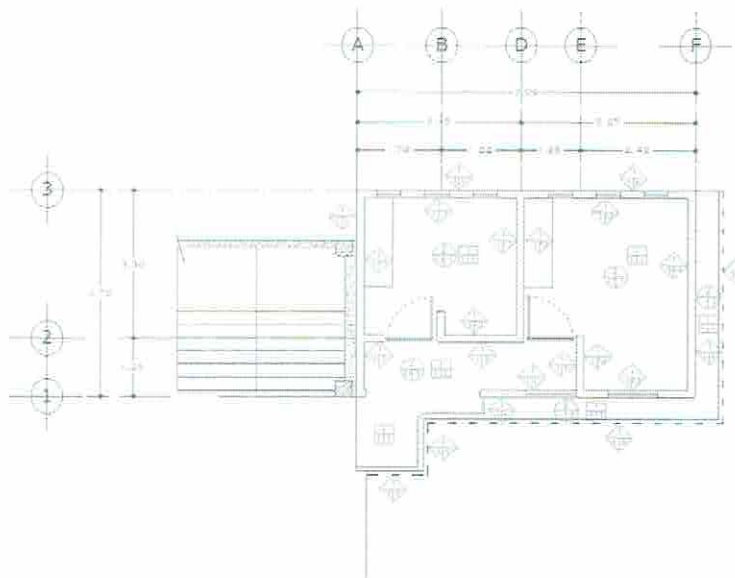

PLANTA ARQUITECTONICA ALTA  
Acabados

<p><b>ACABADOS EN PISO</b></p> <p><b>ACABADOS EN PAREDES</b></p> <p><b>ACABADOS EN PUERTAS</b></p> <p><b>ACABADOS EN TECHOS</b></p> <p><b>ACABADOS EN BARRANDOS</b></p> <p><b>ACABADOS EN ESCALERAS</b></p>	<p><b>ACABADOS EN PARED</b></p> <p><b>ACABADOS EN PARED</b></p> <p><b>ACABADOS EN PARED</b></p> <p><b>ACABADOS EN PARED</b></p> <p><b>ACABADOS EN PARED</b></p> <p><b>ACABADOS EN PARED</b></p> <p><b>ACABADOS EN PARED</b></p>
---	---

CLAVE	DESCRIPCION
A02	PLANTA ALTA
A0207	ACABADOS
0002	Revestimiento de azulejo de 60 X 60CM., SHANGHAI WHITE PULIDO INTERCERAMIC, asentado con Adhesivo color gris y juntado con boquilla marca INTERCERAMIC.; incluye primarios y cortes a 45°, desperdicios, mano de obra, equipo y herramienta. Con altura a 2.40m

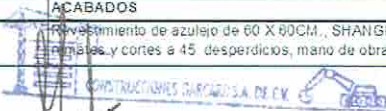

ARQ. MIGUEL REYES GARZA FELIX  
ADMINISTRADOR UNICO  
CGA160714AEA  
9513253886 9513253977

C. TOMÁS PÉREZ LÓPEZ  
PRESIDENTE MUNICIPAL

C. VICTORINO VÁSQUEZ  
SINDICO PROCURADOR

ARQ. MARTHA LORENA GARZA AYUSO  
SUPERINTENDENTE DE OBRAS

C. CARLOS ENRIQUE ROBLES LAZCARES  
REGIDOR DE HACIENDA

C. JOSÉ MANUEL RUIZ LARA  
TESORERO MUNICIPAL

MUNICIPIO DE SAN AGUSTIN DE LAS JUNTAS  
CONSTRUCCIONES GARCARR S.A. DE C.V.

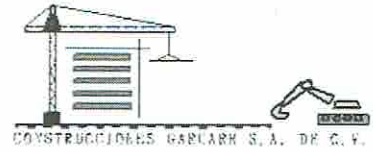

OBRA:	CONSTRUCCION DE SANITARIOS PUBLICOS EN EL MUNICIPIO DE SAN AGUSTIN DE LAS JUNTAS		
LOCALIDAD:	SAN AGUSTIN DE LAS JUNTAS	MUNICIPIO: SAN AGUSTIN DE LAS JUNTAS	ESTADO: 020 OAXACA
No. CONTRATO:	MSAJ/R28/007/2017	FECHA DE CONTRATO: 13 DE ABRIL DE 2017	PERIODO DE ESTIMACION: DEL 29 DE MAYO AL 27 DE JUNIO DE 2017
DEPENDENCIA:	AYUNTAMIENTO DE SAN AGUSTIN DE LAS JUNTAS	OFICIO DE NOTIFICACION Y APROBACION DE OBRAS No. MSAJ/R28/007/2017	INCIDENCIA COMPLEMENTARIA
ESTIMACION :	3 (TRES)		RUBRO. AGUA Y SANEAMIENTO

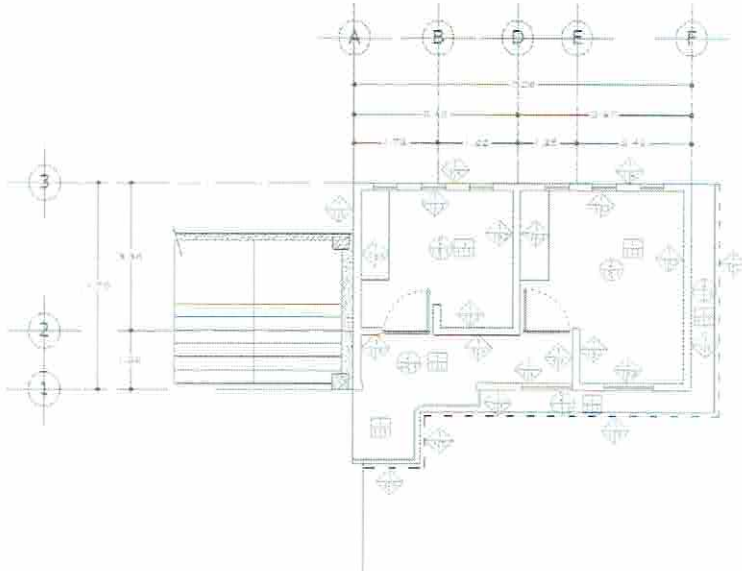

PLANTA ARQUITECTONICA ALTA  
Acabados

- ACABADOS DE PARED**
  - ACABADO 1.1: PINTURA VINIL ACRILICA EN PLAFON Y MURO MARCA COMEX, a dos manos, incluye sellador 5x1 Reforzado de COMEX.
  - ACABADO 1.2: PINTURA VINIL ACRILICA EN MURO MARCA COMEX, a dos manos, incluye sellador 5x1 Reforzado de COMEX.
  - ACABADO 1.3: PINTURA VINIL ACRILICA EN MURO MARCA COMEX, a dos manos, incluye sellador 5x1 Reforzado de COMEX.
  - ACABADO 1.4: PINTURA VINIL ACRILICA EN MURO MARCA COMEX, a dos manos, incluye sellador 5x1 Reforzado de COMEX.
  - ACABADO 1.5: PINTURA VINIL ACRILICA EN MURO MARCA COMEX, a dos manos, incluye sellador 5x1 Reforzado de COMEX.
  - ACABADO 1.6: PINTURA VINIL ACRILICA EN MURO MARCA COMEX, a dos manos, incluye sellador 5x1 Reforzado de COMEX.
  - ACABADO 1.7: PINTURA VINIL ACRILICA EN MURO MARCA COMEX, a dos manos, incluye sellador 5x1 Reforzado de COMEX.
  - ACABADO 1.8: PINTURA VINIL ACRILICA EN MURO MARCA COMEX, a dos manos, incluye sellador 5x1 Reforzado de COMEX.
  - ACABADO 1.9: PINTURA VINIL ACRILICA EN MURO MARCA COMEX, a dos manos, incluye sellador 5x1 Reforzado de COMEX.
  - ACABADO 1.10: PINTURA VINIL ACRILICA EN MURO MARCA COMEX, a dos manos, incluye sellador 5x1 Reforzado de COMEX.
- ACABADOS DE PISO**
  - ACABADO 2.1: PINTURA VINIL ACRILICA EN PLAFON Y MURO MARCA COMEX, a dos manos, incluye sellador 5x1 Reforzado de COMEX.
  - ACABADO 2.2: PINTURA VINIL ACRILICA EN MURO MARCA COMEX, a dos manos, incluye sellador 5x1 Reforzado de COMEX.
  - ACABADO 2.3: PINTURA VINIL ACRILICA EN MURO MARCA COMEX, a dos manos, incluye sellador 5x1 Reforzado de COMEX.
  - ACABADO 2.4: PINTURA VINIL ACRILICA EN MURO MARCA COMEX, a dos manos, incluye sellador 5x1 Reforzado de COMEX.
  - ACABADO 2.5: PINTURA VINIL ACRILICA EN MURO MARCA COMEX, a dos manos, incluye sellador 5x1 Reforzado de COMEX.
  - ACABADO 2.6: PINTURA VINIL ACRILICA EN MURO MARCA COMEX, a dos manos, incluye sellador 5x1 Reforzado de COMEX.
  - ACABADO 2.7: PINTURA VINIL ACRILICA EN MURO MARCA COMEX, a dos manos, incluye sellador 5x1 Reforzado de COMEX.
  - ACABADO 2.8: PINTURA VINIL ACRILICA EN MURO MARCA COMEX, a dos manos, incluye sellador 5x1 Reforzado de COMEX.
  - ACABADO 2.9: PINTURA VINIL ACRILICA EN MURO MARCA COMEX, a dos manos, incluye sellador 5x1 Reforzado de COMEX.
  - ACABADO 2.10: PINTURA VINIL ACRILICA EN MURO MARCA COMEX, a dos manos, incluye sellador 5x1 Reforzado de COMEX.
- ACABADOS DE PUERTAS Y VENTANAS**
  - ACABADO 3.1: PINTURA VINIL ACRILICA EN MURO MARCA COMEX, a dos manos, incluye sellador 5x1 Reforzado de COMEX.
  - ACABADO 3.2: PINTURA VINIL ACRILICA EN MURO MARCA COMEX, a dos manos, incluye sellador 5x1 Reforzado de COMEX.
  - ACABADO 3.3: PINTURA VINIL ACRILICA EN MURO MARCA COMEX, a dos manos, incluye sellador 5x1 Reforzado de COMEX.
  - ACABADO 3.4: PINTURA VINIL ACRILICA EN MURO MARCA COMEX, a dos manos, incluye sellador 5x1 Reforzado de COMEX.
  - ACABADO 3.5: PINTURA VINIL ACRILICA EN MURO MARCA COMEX, a dos manos, incluye sellador 5x1 Reforzado de COMEX.
  - ACABADO 3.6: PINTURA VINIL ACRILICA EN MURO MARCA COMEX, a dos manos, incluye sellador 5x1 Reforzado de COMEX.
  - ACABADO 3.7: PINTURA VINIL ACRILICA EN MURO MARCA COMEX, a dos manos, incluye sellador 5x1 Reforzado de COMEX.
  - ACABADO 3.8: PINTURA VINIL ACRILICA EN MURO MARCA COMEX, a dos manos, incluye sellador 5x1 Reforzado de COMEX.
  - ACABADO 3.9: PINTURA VINIL ACRILICA EN MURO MARCA COMEX, a dos manos, incluye sellador 5x1 Reforzado de COMEX.
  - ACABADO 3.10: PINTURA VINIL ACRILICA EN MURO MARCA COMEX, a dos manos, incluye sellador 5x1 Reforzado de COMEX.

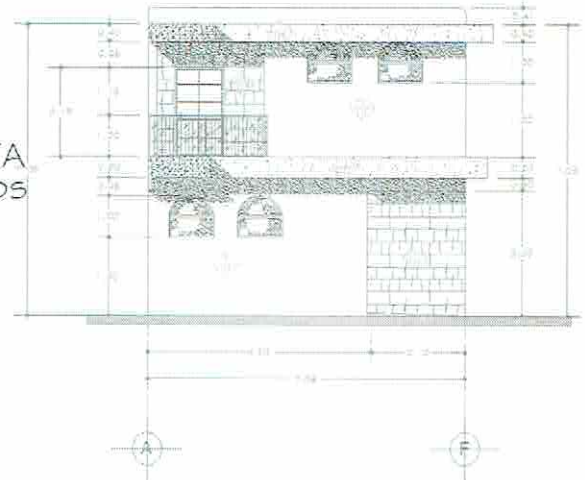

FACHADA ORIENTE  
Acabados

CLAVE	DESCRIPCION
A02	PLANTA ALTA
A0207	ACABADOS
8004	Pintura vinil acrílica en plafón y muro marca COMEX, a dos manos, incluye sellador 5x1 Reforzado de COMEX.

CGA160714AEA  
CALVA No. 1 SAN AGUSTIN DE LAS JUNTAS OAX  
ARQ. MIGUEL ANGEL GARCIA FELIX  
ADMINISTRADOR UNICO 9513253977

C. TOMÁS PÉREZ LÓPEZ  
PRESIDENTE MUNICIPAL

C. VICTORINO VÁSQUEZ  
SINDICO PROCURADOR

ARQ. MARTHA GREN GARCARR SUZU  
SUPERINTENDENTE DE OBRAS

C. CARLOS ENRIQUE ROBLES LAZCARES  
REGIDOR DE HACIENDA

C. JOSÉ MANUEL RUIZ LARA  
TESORERO MUNICIPAL



MUNICIPIO DE SAN AGUSTIN DE LAS JUNTAS  
CONSTRUCCIONES GARCARR S.A. DE C.V.

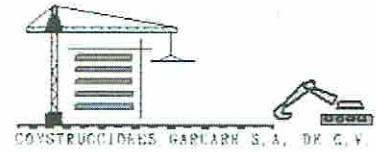

OBRA:	CONSTRUCCION DE SANITARIOS PUBLICOS EN EL MUNICIPIO DE SAN AGUSTIN DE LAS JUNTAS		
LOCALIDAD:	SAN AGUSTIN DE LAS JUNTAS	MUNICIPIO: SAN AGUSTIN DE LAS JUNTAS	ESTADO: 020 OAXACA
No. CONTRATO:	MSAJR28/007/2017	FECHA DE CONTRATO: 13 DE ABRIL DE 2017	PERIODO DE ESTIMACION: DEL 29 DE MAYO AL 27 DE JUNIO DE 2017
DEPENDENCIA:	AYUNTAMIENTO DE SAN AGUSTIN DE LAS JUNTAS	OFICIO DE NOTIFICACION Y APROBACION DE OBRAS No. MSAJR28/007/2017	FECHA: 01 DE ABRIL DE 2017
ESTIMACION :	3 (TRES)		INCIDENCIA COMPLEMENTARIA RUBRO: AGUA Y SANEAMIENTO

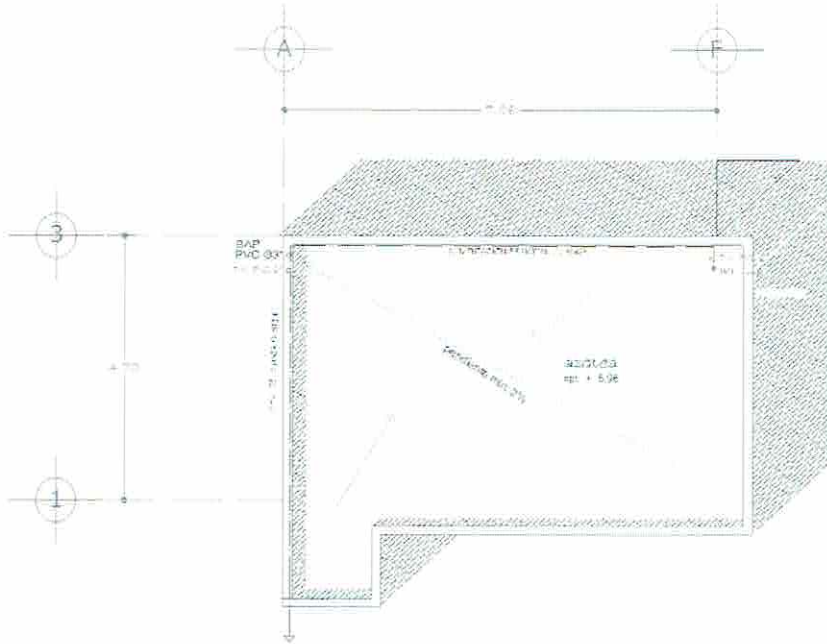

PLANTA DE CONJUNTO

CLAVE	DESCRIPCION
A03	PRETIL
A0302	OBRA S HIDROSANITARIAS
50015	SUMINISTRO E INSTALACION DE ALIMENTACION PRINCIPAL, MEDIANTE TUBERIA TUBO PLUS DE 1 1/4" DE DIAM INCLUYE: TEES, CODOS, CONECTORES, VALVULAS PARA EMPOTRAR, CODOS PIPA, VALVULA ANGULAR DE BARRIL, MATERIALES MENORES, MANO DE OBRA Y EQUIPO.

ARQ. MIGUEL ANGEL GARCIA FELIX  
ADMINISTRADOR

C. TOMÁS PÉREZ LÓPEZ  
PRESIDENTE MUNICIPAL

C. VICTORINO VÁSQUEZ  
SINDICO PROCURADOR

ARQ. MARTHA LORENA CABRILLO AVUSO  
SUPERINTENDENTE DE OBRAS

C. CARLOS ENRIQUE ROBLES LAZCARES  
REGIDOR DE HACIENDA

C. JOSÉ MANUEL RUIZ LARA  
TESORERO MUNICIPAL

MUNICIPIO DE SAN AGUSTIN DE LAS JUNTAS  
CONSTRUCCIONES GARCARR S.A. DE C.V.

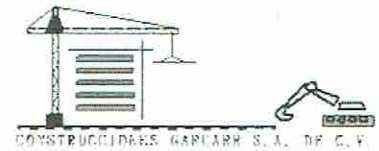

OBRA: CONSTRUCCION DE SANITARIOS PUBLICOS EN EL MUNICIPIO DE SAN AGUSTIN DE LAS JUNTAS			
LOCALIDAD: SAN AGUSTIN DE LAS JUNTAS	MUNICIPIO: SAN AGUSTIN DE LAS JUNTAS	ESTADO: OAXACA	
No. CONTRATO: MSAJ/R28/007/2017	FECHA DE CONTRATO: 13 DE ABRIL DE 2017	PERIODO DE ESTIMACION: DEL 29 DE MAYO AL 27 DE JUNIO DE 2017	
DEPENDENCIA: AYUNTAMIENTO DE SAN AGUSTIN DE LAS JUNTAS	OFICIO DE NOTIFICACION Y APROBACION DE OBRAS No. MSAJ/R28/007/2017	FECHA: 01 DE ABRIL DE 2017	INCIDENCIA COMPLEMENTARIA
ESTIMACION : 3 (TRES)			RUBRO AGUA Y SANEAMIENTO

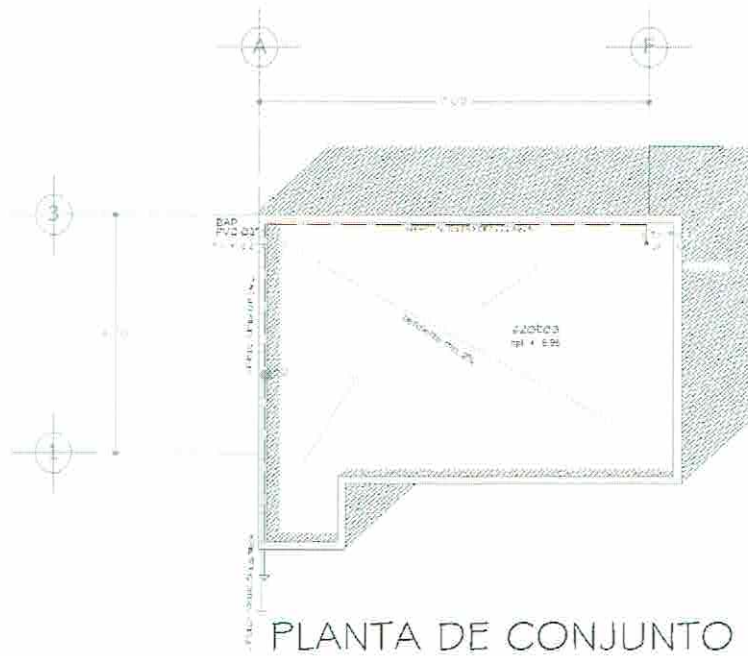

CLAVE	DESCRIPCION
A03	PRETEL
A0303	INSTALACION ELECTRICA
6006	SUMINISTRO E INSTALACION DE ALIMENTACION PRINCIPAL, INCLUYE CANALIZACION ELECTRICAA BASE DE TUBO CONDUIT CABLEADO DEL #10 AWG, ACCESORIOS DE FIJACION E INSTALACION, EQUIPO MANO DE OBRA Y HERRAMIENTA.

ARQ. MIGUEL ANGEL GARCIA FELIX  
ADMINISTRADOR UNICO

C. TOMÁS PÉREZ LÓPEZ  
PRESIDENTE MUNICIPAL

C. VICTORINO VÁSQUEZ  
SINDICO PROCURADOR

ARQ. MARTIN... SUPERINTENDENTE DE OBRA

C. CARLOS ENRIQUE ROBLES LAZCARES  
REGIDOR DE HACIENDA

C. JOSÉ MANUEL RUIZ LARA  
TESORERO MUNICIPAL

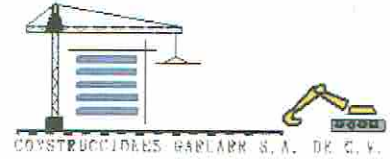

**MUNICIPIO DE SAN AGUSTIN DE LAS JUNTAS  
CONSTRUCCIONES GARCARR S.A. DE C.V.**

<b>OBRA:</b>	CONSTRUCCION DE SANITARIOS PUBLICOS EN EL MUNICIPIO DE SAN AGUSTIN DE LAS JUNTAS		
<b>LOCALIDAD:</b>	SAN AGUSTIN DE LAS JUNTAS	<b>MUNICIPIO:</b> SAN AGUSTIN DE LAS JUNTAS	<b>ESTADO:</b> 020 OAXACA
<b>No. CONTRATO:</b>	MSAJ/R28/007/2017	<b>FECHA DE CONTRATO:</b> 13 DE ABRIL DE 2017	<b>PERIODO DE ESTIMACIÓN:</b> DEL 29 DE MAYO AL 27 DE JUNIO DE 2017
<b>DEPENDENCIA:</b>	AYUNTAMIENTO DE SAN AGUSTIN DE LAS JUNTAS	<b>OFICIO DE NOTIFICACION Y APROBACION DE OBRAS No.</b> MSAJ/R28/007/2017	<b>FECHA:</b> 01 DE ABRIL DE 2017
<b>ESTIMACION :</b>	3 (TRES)		<b>INCIDENCIA:</b> COMPLEMENTARIA
<b>FECHA:</b>	28 DE JUNIO DE 2017	<b>PERIODO DE CONTRATO:</b>	DEL 17 DE ABRIL AL 25 DE JULIO DE 2017
			<b>RUBRO:</b> AGUA Y SANEAMIENTO



CLAVE	DESCRIPCION
A01	PLANTA BAJA
A0103	ALBAÑILERIA
3001	REGISTRO DE 80X60cms Y HASTA 150cms DE PROFUNDIDAD CON MUROS DE TABICON DE 10X14X28 cms. De 14 cms DE ESPESOR, APLANADO Y PULIDO INTERIOR CON MORTERO CEMENTO-ARENA 1:5, PLANTILLA DE CONCRETO F'c= 100 kg/cm2, RESISTENCIA NORMAL Y TMA DE 3/4" DE 5c

**9513253886      9513253977**

ARQ. MIGUEL ANGEL GARCIA FELIX  
ADMINISTRADOR UNICO

C. TOMÁS PÉREZ LÓPEZ  
PRESIDENTE MUNICIPAL

C. VICTORINO VÁSQUEZ  
SINDICO PROCURADOR

ARQ. MARCELO TORRES GARRILLO AYUSO  
SUPERINTENDENTE DE OBRA

C. CARLOS ENRIQUE ROBLES LAZCARES  
REGIDOR DE HACIENDA

C. JOSÉ MANUEL RUIZ LARA  
TESORERO MUNICIPAL

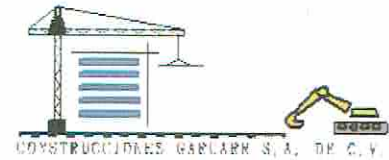

MUNICIPIO DE SAN AGUSTIN DE LAS JUNTAS  
CONSTRUCCIONES GARCARR S.A. DE C.V.

<b>OBRA:</b> CONSTRUCCION DE SANITARIOS PUBLICOS EN EL MUNICIPIO DE SAN AGUSTIN DE LAS JUNTAS			
<b>LOCALIDAD:</b> SAN AGUSTIN DE LAS JUNTAS	<b>MUNICIPIO:</b> SAN AGUSTIN DE LAS JUNTAS	<b>ESTADO:</b> 020 OAXACA	
<b>No. CONTRATO:</b> MSAJ/R28/007/2017	<b>FECHA DE CONTRATO:</b> 13 DE ABRIL DE 2017	<b>PERIODO DE ESTIMACIÓN:</b> DEL 29 DE MAYO AL 27 DE JUNIO DE 2017	
<b>DEPENDENCIA:</b> AYUNTAMIENTO DE SAN AGUSTIN DE LAS JUNTAS	<b>OFICIO DE NOTIFICACION Y APROBACION DE OBRAS No.</b> MSAJ/R28/007/2017	<b>FECHA:</b> 01 DE ABRIL DE 2017	<b>INCIDENCIA:</b> COMPLEMENTARIA
<b>ESTIMACION :</b> 3 (TRES)			<b>RUBRO:</b> AGUA Y SANEAMIENTO



CLAVE	DESCRIPCION
A01	PLANTA BAJA
A0103	ALBANILERIA
3002	REGISTRO DE AGUAS PLUVIALES 0.40X1.0MTRS. Y HASTA 0.50MTRS. DE PROFUNDIDAD CON MUROS DE TABICON DE 10X14X28 cms. De 14 cms DE ESPESOR, APLANADO Y PULIDO INTERIOR CON MORTERO CEMENTO-ARENA 1:5, PLANTILLA DE CONCRETO F'c= 100 kg/cm2, RESISTENCIA NORMAL Y TMA DE 3/4" DE 5CM., CON MARCO Y CONTRAMARCO DE SOLERA DE 2".

ARQ. MIGUEL ANGEL GARCIA FELIX  
ADMINISTRADOR UNICO

C. TOMÁS PÉREZ LÓPEZ  
PRESIDENTE MUNICIPAL

C. VICTORINO VÁSQUEZ  
SINDICO PROCURADOR

CALVARIO No. 1 SAN AGUSTIN DE LAS JUNTAS OAX  
9513253886 9513251077

ARQ. MARTHA SORENA CABRILLO AYUSO  
SUPERINTENDENTE DE OBRA

C. CARLOS ENRIQUE ROBLES LAZCARES  
REGIDOR DE HACIENDA

C. JOSÉ MANUEL RUIZ LARA  
TESORERO MUNICIPAL



MUNICIPIO DE SAN AGUSTIN DE LAS JUNTAS  
CONSTRUCCIONES GARCARR S.A. DE C.V.

<b>OBRA:</b> CONSTRUCCION DE SANITARIOS PUBLICOS EN EL MUNICIPIO DE SAN AGUSTIN DE LAS JUNTAS			
<b>LOCALIDAD:</b> SAN AGUSTIN DE LAS JUNTAS	<b>MUNICIPIO:</b> SAN AGUSTIN DE LAS JUNTAS		<b>ESTADO:</b> 020 OAXACA
<b>No. CONTRATO:</b> MSAJ/R28/007/2017	<b>FECHA DE CONTRATO:</b> 13 DE ABRIL DE 2017	<b>PERIODO DE ESTIMACIÓN:</b> DEL 29 DE MAYO AL 27 DE JUNIO DE 2017	
<b>DEPENDENCIA:</b> AYUNTAMIENTO DE SAN AGUSTIN DE LAS JUNTAS	<b>OFICIO DE NOTIFICACION Y APROBACION DE OBRAS No. MSAJ/R28/007/2017</b>	<b>FECHA:</b> 01 DE ABRIL DE 2017	<b>INCIDENCIA:</b> COMPLEMENTARIA
<b>ESTIMACION :</b> 3 (TRES)			<b>RUBRO:</b> AGUA Y SANEAMIENTO



CLAVE	DESCRIPCION
A01	PLANTA BAJA
A0103	ALBAÑILERIA
30010	MESA PARA RECIBIR LAVABOS DE CONCRETO ARMADO DE 8CMS. DE ESP. DE 2.05 X 0.80 MTRS. CON MUROS DE TABIQUE DE CEMENTO DE 10X14X28CMS. DE 14 CMS DE ESP. DE 0.60 X 0.85 MTRS 2 PZAS., APLANDO DE MORTERO C.A. 1:5, ACABADO RUSTICO., INCLUYE TODO LO NECESARIO PARA SU CORECTA EJECUCION.

ARQ. MIGUEL ANGE GARCIA FELIX  
ADMINISTRADOR UNICO

CALVARIO No. 1 SAN AGUSTIN DE LAS JUNTAS OAX  
9513253086 9513263977

C. TOMÁS PÉREZ LÓPEZ  
PRESIDENTE MUNICIPAL

C. VICTORINO VÁSQUEZ  
SINDICO PROCURADOR

ARQ. MARTHA LORENA CABILLO AYUSO  
SUPERINTENDENTE DE OBRA

C. CARLOS ENRIQUE ROBLES LAZCARES  
REGIDOR DE HACIENDA

C. JOSÉ MANUEL RUIZ LARA  
TESORERO MUNICIPAL

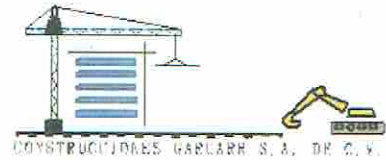

**MUNICIPIO DE SAN AGUSTIN DE LAS JUNTAS  
CONSTRUCCIONES GARCARR S.A. DE C.V.**

<b>OBRA:</b>	CONSTRUCCION DE SANITARIOS PUBLICOS EN EL MUNICIPIO DE SAN AGUSTIN DE LAS JUNTAS		
<b>LOCALIDAD:</b>	SAN AGUSTIN DE LAS JUNTAS	<b>MUNICIPIO:</b> SAN AGUSTIN DE LAS JUNTAS	<b>ESTADO:</b> 020 OAXACA
<b>No. CONTRATO:</b>	MSAJ/R28/007/2017	<b>FECHA DE CONTRATO:</b> 13 DE ABRIL DE 2017	<b>PERIODO DE ESTIMACIÓN:</b> DEL 29 DE MAYO AL 27 DE JUNIO DE 2017
<b>DEPENDENCIA:</b>	AYUNTAMIENTO DE SAN AGUSTIN DE LAS JUNTAS	<b>OFICIO DE NOTIFICACION Y APROBACION DE OBRAS No. MSAJ/R28/007/2017</b>	<b>FECHA:</b> 01 DE ABRIL DE 2017
<b>ESTIMACION :</b>	3 (TRES)		<b>INCIDENCIA:</b> COMPLEMENTARIA <b>RUBRO:</b> AGUA Y SANEAMIENTO



CLAVE	DESCRIPCION
A01	PLANTA BAJA
A0103	ALBAÑILERIA
30011	FALDON DE CONCRETO ARMADO DE 10cms DE ESPESOR F c= 250Kg/cm2, AGREGADO MAX. 3/4", ARMADO CON VARILLA DE 3/8" @ 20CM. AMBOS SENTIDOS ACERO DE REFUERZO F = 4200Kg/cm2, INC. HABILITADO DE ACERO, SILLETAS, CIMBRA PARA ACABADO COMUN.

ARQ. MIGUEL ANGE GARCIA FELIX  
ADMINISTRADOR UNICO

C. TOMÁS PÉREZ LÓPEZ  
PRESIDENTE MUNICIPAL

C. VICTORINO VÁSQUEZ  
SINDICO PROCURADOR

ARQ. MARTHA LORENA GARCILLO AYUSO  
SUPERINTENDENTE DE OBRA

C. CARLOS ENRIQUE ROBLES LAZCARES  
REGIDOR DE HACIENDA

C. JOSÉ MANUEL RUIZ LARA  
TESORERO MUNICIPAL

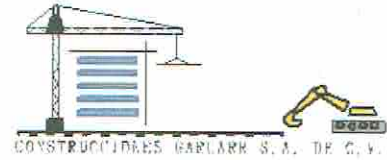

**MUNICIPIO DE SAN AGUSTIN DE LAS JUNTAS  
CONSTRUCCIONES GARCARR S.A. DE C.V.**

<b>OBRA:</b>	CONSTRUCCION DE SANITARIOS PUBLICOS EN EL MUNICIPIO DE SAN AGUSTIN DE LAS JUNTAS		
<b>LOCALIDAD:</b>	SAN AGUSTIN DE LAS JUNTAS	<b>MUNICIPIO:</b> SAN AGUSTIN DE LAS JUNTAS	<b>ESTADO:</b> 020 OAXACA
<b>No. CONTRATO:</b>	MSAJ/R28/007/2017	<b>FECHA DE CONTRATO:</b> 13 DE ABRIL DE 2017	<b>PERIODO DE ESTIMACION:</b> DEL 29 DE MAYO AL 27 DE JUNIO DE 2017
<b>DEPENDENCIA:</b>	AYUNTAMIENTO DE SAN AGUSTIN DE LAS JUNTAS	<b>OFICIO DE NOTIFICACION Y APROBACION DE OBRAS No. MSAJ/R28/007/2017</b>	<b>FECHA:</b> 01 DE ABRIL DE 2017
<b>ESTIMACION :</b>	3 (TRES)		<b>INCIDENCIA:</b> COMPLEMENTARIA <b>RUBRO:</b> AGUA Y SANEAMIENTO



CLAVE	DESCRIPCION
A01	PLANTA BAJA
A0105	OBRAS HIDROSANITARIAS
5003	SALIDA DE AGUAS PLUVIALES SANITARIA CON TUBO DE PVC PARA SANITARIO DE 3" INCLUYE: CODOS, YEES Y MATERIALES MENORES. MANO DE OBRA, TODO LO NECESARIO PARA SU INSTALACION.

ARQ. MIGUEL ANGE GARCIA FELIX  
ADMINISTRADOR UNICO

C. TOMÁS PÉREZ LÓPEZ  
PRESIDENTE MUNICIPAL

C. VICTORINO VÁSQUEZ  
SINDICO PROCURADOR

CGA1607140011  
CALVARIO No. 1 SAN AGUSTIN DE LAS JUNTAS OAX  
9513253886 9513253377

ARQ. MARTHA LORENA CARRILLO AYUSO  
SUPERINTENDENTE DE OBRA

C. CARLOS ENRIQUE ROBLES LAZCARES  
REGIDOR DE HACIENDA

C. JOSÉ MANUEL RUIZ LARA  
TESORERO MUNICIPAL

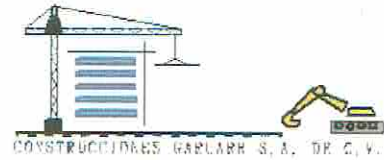

**MUNICIPIO DE SAN AGUSTIN DE LAS JUNTAS  
CONSTRUCCIONES GARCARR S.A. DE C.V.**

<b>OBRA:</b>	CONSTRUCCION DE SANITARIOS PUBLICOS EN EL MUNICIPIO DE SAN AGUSTIN DE LAS JUNTAS		
<b>LOCALIDAD:</b>	SAN AGUSTIN DE LAS JUNTAS	<b>MUNICIPIO:</b> SAN AGUSTIN DE LAS JUNTAS	<b>ESTADO:</b> 020 OAXACA
<b>No. CONTRATO:</b>	MSAJ/R28/007/2017	<b>FECHA DE CONTRATO:</b> 13 DE ABRIL DE 2017	<b>PERIODO DE ESTIMACIÓN:</b> DEL 29 DE MAYO AL 27 DE JUNIO DE 2017
<b>DEPENDENCIA:</b>	AYUNTAMIENTO DE SAN AGUSTIN DE LAS JUNTAS	<b>OFICIO DE NOTIFICACION Y APROBACION DE OBRAS No. MSAJ/R28/D07/2017</b>	<b>FECHA:</b> 01 DE ABRIL DE 2017
<b>ESTIMACION :</b>	3 (TRES)		<b>INCIDENCIA:</b> COMPLEMENTARIA <b>RUBRO:</b> AGUA Y SANEAMIENTO



CLAVE	DESCRIPCION
A01	PLANTA BAJA
A0105	OBRAS HIDROSANITARIAS
50013	SUMINISTRO E INSTALACION DE COLADERA PARA PISO 1 BOCA-REJILLA REDONDA 4" HELVEX 24 ., INCLUYE HERRAMIENTA Y MANO DE OBRA.

ARQ. MIGUEL ANGE GARCIA FELIX  
ADMINISTRADOR UNICO

C. TOMÁS PÉREZ LÓPEZ  
PRESIDENTE MUNICIPAL

C. VICTORINO VÁSQUEZ  
SINDICO PROCURADOR

ARQ. MARTHA LORENA CARRILLO AYUSO  
SUPERINTENDENTE DE OBRA

C. CARLOS ENRIQUE ROBLES LAZCARES  
REGIDOR DE HACIENDA

C. JOSÉ MANUEL RUIZ LARA  
TESORERO MUNICIPAL



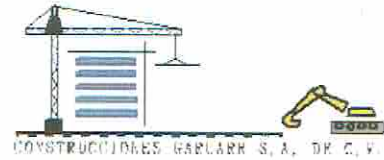

MUNICIPIO DE SAN AGUSTIN DE LAS JUNTAS  
CONSTRUCCIONES GARCARR S.A. DE C.V.

OBRA:	CONSTRUCCION DE SANITARIOS PUBLICOS EN EL MUNICIPIO DE SAN AGUSTIN DE LAS JUNTAS		
LOCALIDAD:	SAN AGUSTIN DE LAS JUNTAS	MUNICIPIO: SAN AGUSTIN DE LAS JUNTAS	ESTADO: 020 OAXACA
No. CONTRATO:	MSAJ/R28/007/2017	FECHA DE CONTRATO: 13 DE ABRIL DE 2017	PERIODO DE ESTIMACIÓN: DEL 29 DE MAYO AL 27 DE JUNIO DE 2017
DEPENDENCIA:	AYUNTAMIENTO DE SAN AGUSTIN DE LAS JUNTAS	OFICIO DE NOTIFICACION Y APROBACION DE OBRAS No. MSAJ/R28/007/2017	FECHA: 01 DE ABRIL DE 2017
ESTIMACION :	3 (TRES)		INCIDENCIA: COMPLEMENTARIA RUBRO: AGUA Y SANEAMIENTO



CLAVE	DESCRIPCION
A01	PLANTA BAJA
A0108	ACABADOS
8001	Piso de loseta marca INTERCERAMIC de 40 x 60 cm. THASSOS TRAVERTINE ROMAN PRIMERA, asentado con Adhesivo pegazulejo de la misma marca y lustrado con boquilla marca INTERCERAMIC de 3mm, incluye: materiales, acarreo, cortes, desperdicios, mano de obra, equipo y herramienta

ARQ. MIGUEL ANGEL GARCIA FELIX  
ADMINISTRADOR MUNICIPIO



CGA160724AIA

CALVARIO No. 1 SAN AGUSTIN DE LAS JUNTAS OAX

9513253806

9513253877

C. TOMÁS PÉREZ LÓPEZ  
PRESIDENTE MUNICIPAL

C. VICTORINO VÁSQUEZ  
SINDICO PROCURADOR

ARQ. MARTHA EUGENIA GARCIA GARCIA  
SUPERINTENDENTE DE OBRA

C. CARLOS ENRIQUE ROBLES LAZCARES  
REGIDOR DE HACIENDA

C. JOSÉ MANUEL RUIZ LARA  
TESORERO MUNICIPAL

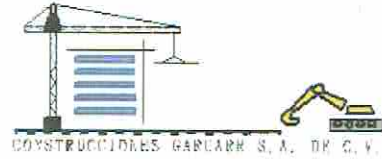

MUNICIPIO DE SAN AGUSTIN DE LAS JUNTAS  
CONSTRUCCIONES GARCARR S.A. DE C.V.

<b>OBRA:</b> CONSTRUCCION DE SANITARIOS PUBLICOS EN EL MUNICIPIO DE SAN AGUSTIN DE LAS JUNTAS			
<b>LOCALIDAD:</b> SAN AGUSTIN DE LAS JUNTAS	<b>MUNICIPIO:</b> SAN AGUSTIN DE LAS JUNTAS		<b>ESTADO:</b> 020 OAXACA
<b>No. CONTRATO:</b> MSAJ/R28/007/2017	<b>FECHA DE CONTRATO:</b> 13 DE ABRIL DE 2017	<b>PERIODO DE ESTIMACIÓN:</b> DEL 29 DE MAYO AL 27 DE JUNIO DE 2017	
<b>DEPENDENCIA:</b> AYUNTAMIENTO DE SAN AGUSTIN DE LAS JUNTAS	<b>OFICIO DE NOTIFICACION Y APROBACION DE OBRAS No. MSAJ/R28/007/2017</b>	<b>FECHA:</b> 01 DE ABRIL DE 2017	<b>INCIDENCIA:</b> COMPLEMENTARIA
<b>ESTIMACION :</b> 3 (TRES)			<b>RUBRO:</b> AGUA Y SANEAMIENTO



CLAVE	DESCRIPCION
A01	PLANTA BAJA
A0108	ACABADOS
8002	Revestimiento de azulejo de 60 X 60CM., SHANGHAI WUITE PULIDO INTERCERAMIC, asentado con Adhesivo color gris y junteado con boquilla marca INTERCERAMIC. Incluye remates y cortes a 45 desperdicios, mano de obra, equipo y herramienta. Con altura a 2.40mtrs.

ARQ. MIGUEL ANGE GARCIA FELIX  
ADMINISTRADOR UNICO

C. TOMÁS PÉREZ LÓPEZ  
PRESIDENTE MUNICIPAL

C. VICTORINO VÁSQUEZ  
SINDICO PROCURADOR

ARQ. MARTHA LORENA CARBONERO AYUSO  
SUPERINTENDENTE DE OBRA

C. CARLOS ENRIQUE ROBLES LAZCARES  
REGIDOR DE HACIENDA

C. JOSÉ MANUEL RUIZ LARA  
TESORERO MUNICIPAL



MUNICIPIO DE SAN AGUSTIN DE LAS JUNTAS  
CONSTRUCCIONES GARCARR S.A. DE C.V.

<b>OBRA:</b> CONSTRUCCION DE SANITARIOS PUBLICOS EN EL MUNICIPIO DE SAN AGUSTIN DE LAS JUNTAS			
<b>LOCALIDAD:</b> SAN AGUSTIN DE LAS JUNTAS	<b>MUNICIPIO:</b> SAN AGUSTIN DE LAS JUNTAS		<b>ESTADO:</b> 020 OAXACA
<b>No. CONTRATO:</b> MSAJ/R28/007/2017	<b>FECHA DE CONTRATO:</b> 13 DE ABRIL DE 2017	<b>PERIODO DE ESTIMACIÓN:</b> DEL 29 DE MAYO AL 27 DE JUNIO DE 2017	
<b>DEPENDENCIA:</b> AYUNTAMIENTO DE SAN AGUSTIN DE LAS JUNTAS	<b>OFICIO DE NOTIFICACION Y APROBACION DE OBRAS No. MSAJ/R28/007/2017</b>	<b>FECHA:</b> 01 DE ABRIL DE 2017	<b>INCIDENCIA:</b> COMPLEMENTARIA
<b>ESTIMACION :</b> 3 (TRES)			<b>RUBRO:</b> AGUA Y SANEAMIENTO



CLAVE	DESCRIPCION
A01	PLANTA BAJA
A0108	ACABADOS
8003	Recubrimiento de loseta marca INTERCERAMIC de 45 X45 cm. SAN REMO MARRON MATE, asentado con Adhesivo pegazulejo de la misma marca y junteado con boquilla marca INTERCERAMIC de 3mm, incluye: materiales, acarreo, cortes, desperdicios, mano de obra, equipo y herramienta

ARQ. MIGUEL ANGEL GARCIA FELIX  
ADMINISTRADOR UNICO



C. TOMÁS PÉREZ LÓPEZ  
PRESIDENTE MUNICIPAL

C. VICTORINO VÁSQUEZ  
SINDICO PROCURADOR

ARQ. MARTHA LORENA CARRILLO AYUSO  
SUPERINTENDENTE DE OBRA

C. CARLOS ENRIQUE ROBLES LAZCARES  
REGIDOR DE HACIENDA

C. JOSÉ MANUEL RUIZ LARA  
TESORERO MUNICIPAL



**MUNICIPIO DE SAN AGUSTIN DE LAS JUNTAS  
CONSTRUCCIONES GARCARR S.A. DE C.V.**

<b>OBRA:</b>	CONSTRUCCION DE SANITARIOS PUBLICOS EN EL MUNICIPIO DE SAN AGUSTIN DE LAS JUNTAS		
<b>LOCALIDAD:</b>	SAN AGUSTIN DE LAS JUNTAS	<b>MUNICIPIO:</b> SAN AGUSTIN DE LAS JUNTAS	<b>ESTADO:</b> 020 OAXACA
<b>No. CONTRATO:</b>	MSAJ/R28/007/2017	<b>FECHA DE CONTRATO:</b> 13 DE ABRIL DE 2017	<b>PERIODO DE ESTIMACION:</b> DEL 29 DE MAYO AL 27 DE JUNIO DE 2017
<b>DEPENDENCIA:</b>	AYUNTAMIENTO DE SAN AGUSTIN DE LAS JUNTAS	<b>OFICIO DE NOTIFICACION Y APROBACION DE OBRAS No. MSAJ/R28/007/2017</b>	<b>FECHA:</b> 01 DE ABRIL DE 2017
<b>ESTIMACION :</b>	3 (TRES)		<b>INCIDENCIA:</b> COMPLEMENTARIA <b>RUBRO:</b> AGUA Y SANEAMIENTO

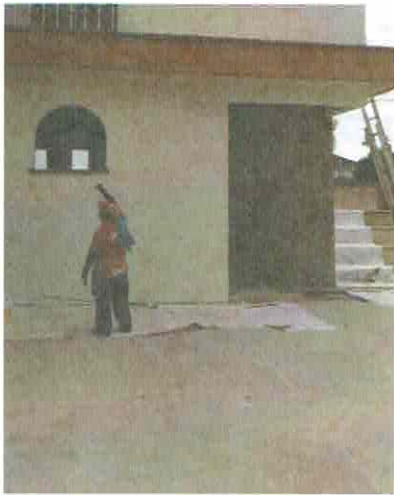

CLAVE	DESCRIPCION
A01	PLANTA BAJA
A0108	ACABADOS
8004	Pintura vinil acrilica en plafon y muro marca COMEX , a dos manos, incluye sellador 5x1 Reforzado de COMEX.

ARQ. MIGUEL ANSELMO GARCIA FELIX  
ADMINISTRADOR UNICO

C. TOMÁS PÉREZ LÓPEZ  
PRESIDENTE MUNICIPAL

C. VICTORINO VÁSQUEZ  
SINDICO PROCURADOR

ARQ. MARTHA LORENA CARRILLO AYUSO  
SUPERINTENDENTE DE OBRA

C. CARLOS ENRIQUE ROBLES LAZCARES  
REGIDOR DE HACIENDA

C. JOSÉ MANUEL RUIZ LARA  
TESORERO MUNICIPAL

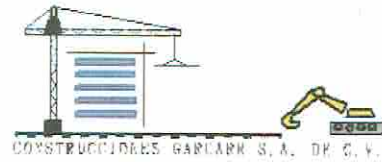

MUNICIPIO DE SAN AGUSTIN DE LAS JUNTAS  
CONSTRUCCIONES GARCARR S.A. DE C.V.

<b>OBRA:</b> CONSTRUCCION DE SANITARIOS PUBLICOS EN EL MUNICIPIO DE SAN AGUSTIN DE LAS JUNTAS			
<b>LOCALIDAD:</b> SAN AGUSTIN DE LAS JUNTAS	<b>MUNICIPIO:</b> SAN AGUSTIN DE LAS JUNTAS		<b>ESTADO:</b> 020 OAXACA
<b>No. CONTRATO:</b> MSAJR28/007/2017	<b>FECHA DE CONTRATO:</b> 13 DE ABRIL DE 2017	<b>PERIODO DE ESTIMACION:</b> DEL 29 DE MAYO AL 27 DE JUNIO DE 2017	
<b>DEPENDENCIA:</b> AYUNTAMIENTO DE SAN AGUSTIN DE LAS JUNTAS	<b>OFICIO DE NOTIFICACION Y APROBACION DE OBRAS No. MSAJR28/007/2017</b>	<b>FECHA:</b> 01 DE ABRIL DE 2017	<b>INCIDENCIA:</b> COMPLEMENTARIA
<b>ESTIMACION :</b> 3 (TRES)			<b>RUBRO:</b> AGUA Y SANEAMIENTO



CLAVE	DESCRIPCION
A02	PLANTA ALTA
A0203	LOSA DE AZOTEA
4004	CADENA DE CERRAMIENTO DE 15 X 30 cms. CON CONCRETO DE F'c= 250 kg/cm2 ARMADA CON 6 VARS. DE 1/2", EST. DEL N 2 @ 20cm.

ARQ. MIGUEL ANGEL GARCARR FELIX  
ADMINISTRADOR GENERAL

C. TOMÁS PÉREZ LÓPEZ  
PRESIDENTE MUNICIPAL

C. VICTORINO VÁSQUEZ  
SINDICO PROCURADOR

ARQ. MARCELO FLORENA GARCARR MAYUSO  
SUPERINTENDENTE DE OBRA

C. CARLOS ENRIQUE ROBLES LAZCARES  
REGIDOR DE HACIENDA

C. JOSÉ MANUEL RUIZ LARA  
TESORERO MUNICIPAL

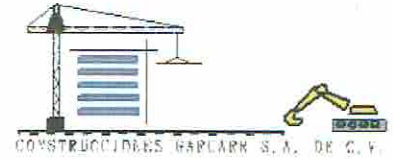

MUNICIPIO DE SAN AGUSTIN DE LAS JUNTAS  
CONSTRUCCIONES GARCARR S.A. DE C.V.

<b>OBRA:</b>	CONSTRUCCION DE SANITARIOS PUBLICOS EN EL MUNICIPIO DE SAN AGUSTIN DE LAS JUNTAS		
<b>LOCALIDAD:</b>	SAN AGUSTIN DE LAS JUNTAS	<b>MUNICIPIO:</b> SAN AGUSTIN DE LAS JUNTAS	<b>ESTADO:</b> 020 OAXACA
<b>No. CONTRATO:</b>	MSAJ/R28/007/2017	<b>FECHA DE CONTRATO:</b> 13 DE ABRIL DE 2017	<b>PERIODO DE ESTIMACION:</b> DEL 29 DE MAYO AL 27 DE JUNIO DE 2017
<b>DEPENDENCIA:</b>	AYUNTAMIENTO DE SAN AGUSTIN DE LAS JUNTAS	<b>OFICIO DE NOTIFICACION Y APROBACION DE OBRAS No.</b> MSAJ/R28/007/2017	<b>FECHA:</b> 01 DE ABRIL DE 2017
<b>ESTIMACION :</b>	3 (TRES)		<b>INCIDENCIA:</b> COMPLEMENTARIA <b>RUBRO:</b> AGUA Y SANEAMIENTO



CLAVE	DESCRIPCION
A02	PLANTA ALTA
A0204	OBRAS HIDROSANITARIAS
5001	SALIDA SANITARIA CON TUBO DE PVC PARA SANITARIO DE 2" INCLUYE: CODOS, YEES Y MATERIALES MENORES, MANO DE OBRA, TODO LO NECESARIO PARA SU INSTALACION.

ARQ. MIGUEL ANGEL SANCIA FELIX  
ADMINISTRADOR UNICO

9513253886 9513253977

C. TOMÁS PÉREZ LÓPEZ  
PRESIDENTE MUNICIPAL

C. VICTORINO VÁSQUEZ  
SINDICO PROCURADOR

ARQ. MARTHA LOBENA GARRIBO  
SUPERINTENDENTE DE OBRA

C. CARLOS ENRIQUE ROBLES LAZCARES  
REGIDOR DE HACIENDA

C. JOSÉ MANUEL RUIZ LARA  
TESORERO MUNICIPAL

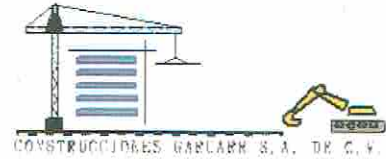

MUNICIPIO DE SAN AGUSTIN DE LAS JUNTAS  
CONSTRUCCIONES GARCARR S.A. DE C.V.

OBRA:	CONSTRUCCION DE SANITARIOS PUBLICOS EN EL MUNICIPIO DE SAN AGUSTIN DE LAS JUNTAS		
LOCALIDAD:	SAN AGUSTIN DE LAS JUNTAS	MUNICIPIO: SAN AGUSTIN DE LAS JUNTAS	ESTADO: 020 OAXACA
No. CONTRATO:	MSAJ/R28/007/2017	FECHA DE CONTRATO: 13 DE ABRIL DE 2017	PERIODO DE ESTIMACION: DEL 29 DE MAYO AL 27 DE JUNIO DE 2017
DEPENDENCIA:	AYUNTAMIENTO DE SAN AGUSTIN DE LAS JUNTAS	OFICIO DE NOTIFICACION Y APROBACION DE OBRAS No. MSAJ/R28/007/2017	FECHA: 01 DE ABRIL DE 2017
ESTIMACION :	3 (TRES)		INCIDENCIA: COMPLEMENTARIA RUBRO: AGUA Y SANEAMIENTO



CLAVE	DESCRIPCION
A02	PLANTA ALTA
A0204	OBRAS HIDROSANITARIAS
5002	SALIDA SANITARIA CON TUBO DE PVC PARA SANITARIO DE 4" INCLUYE: CODOS, YEES Y MATERIALES MENORES. MANO DE OBRA, TODO LO NECESARIO PARA SU INSTALACION.

ARQ. MIGUEL ANGEL GARCIA FELIX  
ADMINISTRADOR MUNICIPO

CALVÁN GARCÍA Y SAN AGUSTIN DE LAS JUNTAS OAX

9513253886

9513253977

C. TOMÁS PÉREZ LÓPEZ  
PRESIDENTE MUNICIPAL

C. VICTORINO VÁSQUEZ  
SINDICO PROCURADOR

ARQ. MARTHA LORENA CARMELITA USO  
SUPERINTENDENTE DE OBRA

C. CARLOS ENRIQUE ROBLES LAZCARES  
REGIDOR DE HACIENDA

C. JOSÉ MANUEL RUIZ LARA  
TESORERO MUNICIPAL

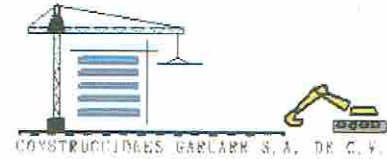

**MUNICIPIO DE SAN AGUSTIN DE LAS JUNTAS  
CONSTRUCCIONES GARCARR S.A. DE C.V.**

<b>OBRA:</b>	CONSTRUCCION DE SANITARIOS PUBLICOS EN EL MUNICIPIO DE SAN AGUSTIN DE LAS JUNTAS		
<b>LOCALIDAD:</b>	SAN AGUSTIN DE LAS JUNTAS	<b>MUNICIPIO:</b> SAN AGUSTIN DE LAS JUNTAS	<b>ESTADO:</b> 020 OAXACA
<b>No. CONTRATO:</b>	MSAJR28/007/2017	<b>FECHA DE CONTRATO:</b> 13 DE ABRIL DE 2017	<b>PERIODO DE ESTIMACION:</b> DEL 29 DE MAYO AL 27 DE JUNIO DE 2017
<b>DEPENDENCIA:</b>	AYUNTAMIENTO DE SAN AGUSTIN DE LAS JUNTAS	<b>OFICIO DE NOTIFICACION Y APROBACION DE OBRAS No.</b> MSAJ/R28/007/2017	<b>FECHA:</b> 01 DE ABRIL DE 2017
<b>ESTIMACION :</b>	3 (TRES)		<b>INCIDENCIA:</b> COMPLEMENTARIA <b>RUBRO:</b> AGUA Y SANEAMIENTO



CLAVE	DESCRIPCION
A02	PLANTA ALTA
A0204	OBRAS HIDROSANITARIAS
5006	SALIDA HIDRAULICA PARA MEDIANTE TUBERIA TUBO PLUS DE 1/2" DE DIAM INCLUYE: TEES, CODOS, CONECTORES, VALVULAS PARA EMPOTRAR, CODOS PIPA, VALVULA ANGULAR DE BARRIL, MATERIALES MENORES, MANO DE OBRA Y EQUIPO.

  
 ARQ. MIGUEL ANGEL GARCIA FELIX  
 ADMINISTRADOR UNICO  
 9513253886 9513253977

C. TOMÁS PÉREZ LÓPEZ  
PRESIDENTE MUNICIPAL

C. VICTORINO VÁSQUEZ  
SINDICO PROCURADOR

  
 ARQ. MARTHA ELENA CARRILLO MUÑOZ  
 SUPERINTENDENTE DE OBRA

C. CARLOS ENRIQUE ROBLES LAZCARES  
REGIDOR DE HACIENDA

C. JOSÉ MANUEL RUIZ LARA  
TESORERO MUNICIPAL



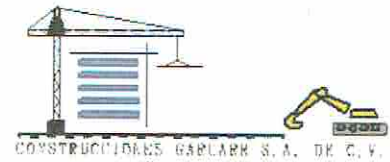

MUNICIPIO DE SAN AGUSTIN DE LAS JUNTAS  
CONSTRUCCIONES GARCARR S.A. DE C.V.

<b>OBRA:</b> CONSTRUCCION DE SANITARIOS PUBLICOS EN EL MUNICIPIO DE SAN AGUSTIN DE LAS JUNTAS			
<b>LOCALIDAD:</b> SAN AGUSTIN DE LAS JUNTAS	<b>MUNICIPIO:</b> SAN AGUSTIN DE LAS JUNTAS		<b>ESTADO:</b> 020 OAXACA
<b>No. CONTRATO:</b> MSAJR28/007/2017	<b>FECHA DE CONTRATO:</b> 13 DE ABRIL DE 2017	<b>PERIODO DE ESTIMACIÓN:</b> DEL 29 DE MAYO AL 27 DE JUNIO DE 2017	
<b>DEPENDENCIA:</b> AYUNTAMIENTO DE SAN AGUSTIN DE LAS JUNTAS	<b>OFICIO DE NOTIFICACION Y APROBACION DE OBRAS No. MSAJR28/007/2017.</b>	<b>FECHA:</b> 01 DE ABRIL DE 2017	<b>INCIDENCIA:</b> COMPLEMENTARIA
<b>ESTIMACION :</b> 3 (TRES)			<b>RUBRO:</b> AGUA Y SANEAMIENTO



CLAVE	DESCRIPCION
A02	PLANTA ALTA
A0204	OBRAS HIDROSANITARIAS
5007	SALIDA HIDRAULICA PARA MEDIANTE TUBERIA TUBO PLUS DE 1" DE DIAM. INCLUYE: TEES, CODOS, REDUCCION BUSHING, CONECTORES, MATERIALES MENORES, MANO DE OBRA Y EQUIPO.

ARQ. MIGUEL ANGELO FELIX  
ADMINISTRADOR UNICO

9513253886

9513253977

C. TOMÁS PÉREZ LÓPEZ  
PRESIDENTE MUNICIPAL

C. VICTORINO VÁSQUEZ  
SINDICO PROCURADOR

ARQ. MARCELA LORENA CARRERA AYUSO  
SUPERINTENDENTE DE OBRA

C. CARLOS ENRIQUE ROBLES LAZCARES  
REGIDOR DE HACIENDA

C. JOSÉ MANUEL RUIZ LARA  
TESORERO MUNICIPAL

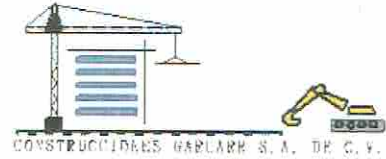

**MUNICIPIO DE SAN AGUSTIN DE LAS JUNTAS  
CONSTRUCCIONES GARCARR S.A. DE C.V.**

<b>OBRA:</b>	CONSTRUCCION DE SANITARIOS PUBLICOS EN EL MUNICIPIO DE SAN AGUSTIN DE LAS JUNTAS		
<b>LOCALIDAD:</b>	SAN AGUSTIN DE LAS JUNTAS	<b>MUNICIPIO:</b> SAN AGUSTIN DE LAS JUNTAS	<b>ESTADO:</b> 020 OAXACA
<b>No. CONTRATO:</b>	MSA/JR28/007/2017	<b>FECHA DE CONTRATO:</b> 13 DE ABRIL DE 2017	<b>PERIODO DE ESTIMACION:</b> DEL 29 DE MAYO AL 27 DE JUNIO DE 2017
<b>DEPENDENCIA:</b>	AYUNTAMIENTO DE SAN AGUSTIN DE LAS JUNTAS	<b>OFICIO DE NOTIFICACION Y APROBACION DE OBRAS No. MSA/JR28/007/2017</b>	<b>FECHA:</b> 01 DE ABRIL DE 2017
<b>ESTIMACION :</b>	8 (TRES)		<b>INCIDENCIA:</b> COMPLEMENTARIA <b>RUBRO:</b> AGUA Y SANEAMIENTO



CLAVE	DESCRIPCION
A02	PLANTA ALTA
A0204	OBRAS HIDROSANITARIAS
50013	SUMINISTRO E INSTALACION DE COLADERA PARA PISO 1 BOCA REJILLA REDONDA 4" HELVEX 24 ., INCLUYE HERRAMIENTA Y MANO DE OBRA

ARQ. MIGUEL ANGEL FELIX  
ADMINISTRADOR UNICO

9513253886 9513253977

ARQ. MARTHA LORENA CARRILLO AYUSO  
SUPERINTENDENTE DE OBRA

C. TOMÁS PÉREZ LÓPEZ  
PRESIDENTE MUNICIPAL

C. VICTORINO VÁSQUEZ  
SINDICO PROCURADOR

C. CARLOS ENRIQUE ROBLES LAZCARES  
REGIDOR DE HACIENDA

C. JOSÉ MANUEL RUIZ LARA  
TESORERO MUNICIPAL

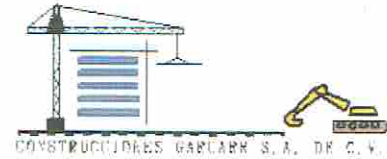

MUNICIPIO DE SAN AGUSTIN DE LAS JUNTAS  
CONSTRUCCIONES GARCARR S.A. DE C.V.

<b>OBRA:</b> CONSTRUCCION DE SANITARIOS PUBLICOS EN EL MUNICIPIO DE SAN AGUSTIN DE LAS JUNTAS			
<b>LOCALIDAD:</b> SAN AGUSTIN DE LAS JUNTAS	<b>MUNICIPIO:</b> SAN AGUSTIN DE LAS JUNTAS		<b>ESTADO:</b> 020 OAXACA
<b>No. CONTRATO:</b> MSAJ/R28/007/2017	<b>FECHA DE CONTRATO:</b> 13 DE ABRIL DE 2017	<b>PERIODO DE ESTIMACION:</b> DEL 29 DE MAYO AL 27 DE JUNIO DE 2017	
<b>DEPENDENCIA:</b> AYUNTAMIENTO DE SAN AGUSTIN DE LAS JUNTAS	<b>OFICIO DE NOTIFICACION Y APROBACION DE OBRAS No. MSAJ/R28/007/2017</b>	<b>FECHA:</b> 01 DE ABRIL DE 2017	<b>INCIDENCIA:</b> COMPLEMENTARIA
<b>ESTIMACION :</b> 3 (TRES)			<b>RUBRO:</b> AGUA Y SANEAMIENTO



CLAVE	DESCRIPCION
A02	PLANTA ALTA
A0205	INSTALACION ELECTRICA
6004	SUMINISTRO E INSTALACION DE SALIDA ELECTRICA DE CENTRO, INCLUYE: CANALIZACION ELECTRICA, CABLEADO DEL #12 AWG, CAJA DE REGISTRO DE 3", AISLAMIENTOS, ACCESORIOS DE FIJACION E INSTALACION, EQUIPO, MANO DE OBRA Y HERRAMIENTA.

ARQ. MIGUEL ANGELO GARCIA FELIX  
ADMINISTRADOR UNICO

C. TOMÁS PÉREZ LÓPEZ  
PRESIDENTE MUNICIPAL

C. VICTORINO VÁSQUEZ  
SINDICO PROCURADOR

ARQ. MARTHA LORENA CARRILLO AYUSO  
SUPERINTENDENTE DE OBRA

C. CARLOS ENRIQUE ROBLES LAZCARES  
REGIDOR DE HACIENDA

C. JOSÉ MANUEL RUIZ LARA  
TESORERO MUNICIPAL

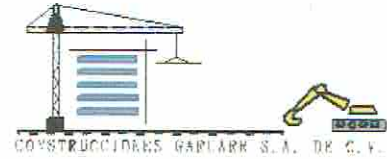

MUNICIPIO DE SAN AGUSTIN DE LAS JUNTAS  
CONSTRUCCIONES GARCARR S.A. DE C.V.

<b>OBRA:</b> CONSTRUCCION DE SANITARIOS PUBLICOS EN EL MUNICIPIO DE SAN AGUSTIN DE LAS JUNTAS			
<b>LOCALIDAD:</b> SAN AGUSTIN DE LAS JUNTAS	<b>MUNICIPIO:</b> SAN AGUSTIN DE LAS JUNTAS		<b>ESTADO:</b> 020 OAXACA
<b>No. CONTRATO:</b> MSAJR28/007/2017	<b>FECHA DE CONTRATO:</b> 13 DE ABRIL DE 2017	<b>PERIODO DE ESTIMACION:</b> DEL 29 DE MAYO AL 27 DE JUNIO DE 2017	
<b>DEPENDENCIA:</b> AYUNTAMIENTO DE SAN AGUSTIN DE LAS JUNTAS	<b>OFICIO DE NOTIFICACION Y APROBACION DE OBRAS No.</b> MSAJR28/007/2017	<b>FECHA:</b> 01 DE ABRIL DE 2017	<b>INCIDENCIA:</b> COMPLEMENTARIA
<b>ESTIMACION :</b> 3 (TRES)			<b>RUBRO:</b> AGUA Y SANEAMIENTO



CLAVE	DESCRIPCION
A02	PLANTA ALTA
A0205	INSTALACION ELECTRICA
6002	SUMINISTRO E INSTALACION DE SALIDA ELECTRICA A PISO, INCLUYE: CANALIZACION ELECTRICA, CABLEADO DEL #12 AWG, CAJA DE REGISTRO DE 8", AISLAMIENTOS, ACCESORIOS DE FIJACION E INSTALACION, EQUIPO, MANO DE OBRA Y HERRAMIENTA.

ARQ. MIGUEL ANGEL GARCIA FELIX  
ADMINISTRADOR UNICO

C. TOMÁS PÉREZ LÓPEZ  
PRESIDENTE MUNICIPAL

C. VICTORINO VÁSQUEZ  
SINDICO PROCURADOR

ARQ. MARTHA LORENA CARRILLO ANUSO  
SUPERINTENDENTE DE OBRA

C. CARLOS ENRIQUE ROBLES LAZCARES  
REGIDOR DE HACIENDA

C. JOSÉ MANUEL RUIZ LARA  
TESORERO MUNICIPAL

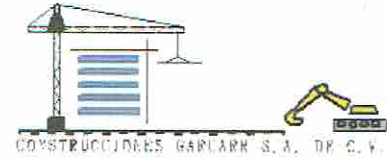

**MUNICIPIO DE SAN AGUSTIN DE LAS JUNTAS  
CONSTRUCCIONES GARCARR S.A. DE C.V.**

<b>OBRA:</b> CONSTRUCCION DE SANITARIOS PUBLICOS EN EL MUNICIPIO DE SAN AGUSTIN DE LAS JUNTAS			
<b>LOCALIDAD:</b> SAN AGUSTIN DE LAS JUNTAS	<b>MUNICIPIO:</b> SAN AGUSTIN DE LAS JUNTAS		<b>ESTADO:</b> 020 OAXACA
<b>No. CONTRATO:</b> MSA/JR28/007/2017	<b>FECHA DE CONTRATO:</b> 13 DE ABRIL DE 2017	<b>PERIODO DE ESTIMACIÓN:</b> DEL 29 DE MAYO AL 27 DE JUNIO DE 2017	
<b>DEPENDENCIA:</b> AYUNTAMIENTO DE SAN AGUSTIN DE LAS JUNTAS	<b>OFICIO DE NOTIFICACION Y APROBACION DE OBRAS No. MSA/JR28/007/2017</b>	<b>FECHA:</b> 01 DE ABRIL DE 2017	<b>INCIDENCIA:</b> COMPLEMENTARIA
<b>ESTIMACION :</b> 3 (TRES)			<b>RUBRO:</b> AGUA Y SANEAMIENTO



CLAVE	DESCRIPCION
A02	PLANTA ALTA
A0205	INSTALACION ELECTRICA
6003	SUMINISTRO E INSTALACION DE SALIDA ELECTRICA, INCLUYE: CANALIZACION ELECTRICA, CABLEADO DEL #12 AWG, CAJA DE REGISTRO DE 3", INCLUYE MANO DE OBRA Y HERRAMIENTA.



ARQ. MIGUEL ANGEL GARCIA FELIX  
ADMINISTRADOR UNICO  
CALVARO No. 1 SAN AGUSTIN DE LAS JUNTAS OAX  
9513253886 951325377

C. TOMÁS PÉREZ LÓPEZ  
PRESIDENTE MUNICIPAL

C. VICTORINO VÁSQUEZ  
SINDICO PROCURADOR

ARQ. MARTHA CRISTINA GARCIA FELIX  
SUPERINTENDENTE DE OBRA

C. CARLOS ENRIQUE ROBLES LAZCARES  
REGIDOR DE HACIENDA

C. JOSÉ MANUEL RUIZ LARA  
TESORERO MUNICIPAL

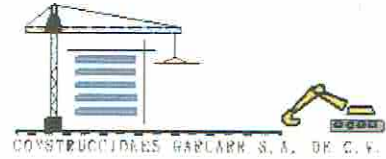

**MUNICIPIO DE SAN AGUSTIN DE LAS JUNTAS  
CONSTRUCCIONES GARCARR S.A. DE C.V.**

<b>OBRA:</b>	CONSTRUCCION DE SANITARIOS PUBLICOS EN EL MUNICIPIO DE SAN AGUSTIN DE LAS JUNTAS		
<b>LOCALIDAD:</b>	SAN AGUSTIN DE LAS JUNTAS	<b>MUNICIPIO:</b> SAN AGUSTIN DE LAS JUNTAS	<b>ESTADO:</b> 020 OAXACA
<b>No. CONTRATO:</b>	MSA/JR28/007/2017	<b>FECHA DE CONTRATO:</b> 13 DE ABRIL DE 2017	<b>PERIODO DE ESTIMACIÓN:</b> DEL 29 DE MAYO AL 27 DE JUNIO DE 2017
<b>DEPENDENCIA:</b>	AYUNTAMIENTO DE SAN AGUSTIN DE LAS JUNTAS	<b>OFICIO DE NOTIFICACION Y APROBACION DE OBRAS No. MSA/JR28/007/2017</b>	<b>FECHA:</b> 01 DE ABRIL DE 2017
<b>ESTIMACION :</b>	3 (TRES)		<b>INCIDENCIA:</b> COMPLEMENTARIA <b>RUBRO:</b> AGUA Y SANEAMIENTO



CLAVE	DESCRIPCION
A02	PLANTA ALTA
A0207	ACABADOS
8001	Piso de loseta marca INTERCERAMIC de 40 x 60 cm. THASSOS TRAVERTINE ROMAN PRIMERA, asentado con Adhesivo pegazulejo de la misma marca y junteado con boquilla marca INTERCERAMIC de 3mm, incluye: materiales, acarreo, cortes, desperdicios, mano de obra, equipo y herramienta



ARQ. MIGUEL ANSELMO GARCIA FELIX  
ADMINISTRADOR UNICO  
CALVARIO No. 1 SAN AGUSTIN DE LAS JUNTAS OAX  
9513253886 9513253977

C. TOMÁS PÉREZ LÓPEZ  
PRESIDENTE MUNICIPAL

C. VICTORINO VÁSQUEZ  
SINDICO PROCURADOR

ARQ. MARTHA LORENA CASILLAS  
SUPERINTENDENTE DE OBRA

C. CARLOS ENRIQUE ROBLES LAZCARES  
REGIDOR DE HACIENDA

C. JOSE MANUEL RUIZ LARA  
TESORERO MUNICIPAL

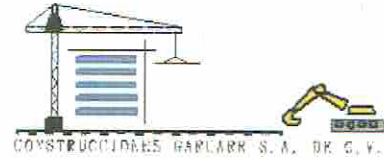

**MUNICIPIO DE SAN AGUSTIN DE LAS JUNTAS  
CONSTRUCCIONES GARCARR S.A. DE C.V.**

<b>OBRA:</b>	CONSTRUCCION DE SANITARIOS PUBLICOS EN EL MUNICIPIO DE SAN AGUSTIN DE LAS JUNTAS		
<b>LOCALIDAD:</b>	SAN AGUSTIN DE LAS JUNTAS	<b>MUNICIPIO:</b> SAN AGUSTIN DE LAS JUNTAS	<b>ESTADO:</b> 020 OAXACA
<b>No. CONTRATO:</b>	MSAJ/R28/007/2017	<b>FECHA DE CONTRATO:</b> 13 DE ABRIL DE 2017	<b>PERIODO DE ESTIMACIÓN:</b> DEL 29 DE MAYO AL 27 DE JUNIO DE 2017
<b>DEPENDENCIA:</b>	AYUNTAMIENTO DE SAN AGUSTIN DE LAS JUNTAS	<b>OFICIO DE NOTIFICACION Y APROBACION DE OBRAS No.</b> MSAJ/R28/007/2017	<b>FECHA:</b> 01 DE ABRIL DE 2017
<b>ESTIMACION :</b>	3 (TRES)		<b>INCIDENCIA:</b> COMPLEMENTARIA <b>RUBRO:</b> AGUA Y SANEAMIENTO



CLAVE	DESCRIPCION
A02	PLANTA ALTA
A0207	ACABADOS
8002	Revestimiento de azulejo de 60 X 60CM., SHANGHAI WUITE PULIDO INTERCERAMIC, asentado con Adhesivo color gris y junteado con boquilla marca INTERCERAMIC.; Incluye remates y cortes a 45 desperdicios, mano de obra, equipo y herramienta. Con altura a 2.40m

ARQ. MIGUEL ANGEL FERRACIA FELIX  
ADMINISTRADOR UNICO

C. TOMÁS PÉREZ LÓPEZ  
PRESIDENTE MUNICIPAL

C. VICTORINO VÁSQUEZ  
SINDICO PROCURADOR

ARQ. MARTIN ENRIQUE GARCARR  
SUPERINTENDENTE DE OBRAS

C. CARLOS ENRIQUE ROBLES LAZCARES  
REGIDOR DE HACIENDA

C. JOSÉ MANUEL RUIZ LARA  
TESORERO MUNICIPAL



**MUNICIPIO DE SAN AGUSTIN DE LAS JUNTAS  
CONSTRUCCIONES GARCARR S.A. DE C.V.**

<b>OBRA:</b>	CONSTRUCCION DE SANITARIOS PUBLICOS EN EL MUNICIPIO DE SAN AGUSTIN DE LAS JUNTAS		
<b>LOCALIDAD:</b>	SAN AGUSTIN DE LAS JUNTAS	<b>MUNICIPIO:</b> SAN AGUSTIN DE LAS JUNTAS	<b>ESTADO:</b> 020 OAXACA
<b>No. CONTRATO:</b>	MSA/J/R28/007/2017	<b>FECHA DE CONTRATO:</b> 13 DE ABRIL DE 2017	<b>PERIODO DE ESTIMACIÓN:</b> DEL 29 DE MAYO AL 27 DE JUNIO DE 2017
<b>DEPENDENCIA:</b>	AYUNTAMIENTO DE SAN AGUSTIN DE LAS JUNTAS	<b>OFICIO DE NOTIFICACION Y APROBACION DE OBRAS No. MSA/J/R28/007/2017</b>	<b>FECHA:</b> 01 DE ABRIL DE 2017
<b>ESTIMACION :</b>	3 (TRES)		<b>INCIDENCIA:</b> COMPLEMENTARIA <b>RUBRO:</b> AGUA Y SANEAMIENTO



CLAVE	DESCRIPCION
A02	PLANTA ALTA
A0207	ACABADOS
8003	Recubrimiento de loseta marca INTERCERAMIC de 45 X45 cm. SAN REMO MARRON MATE, asentado con Adhesivo pegazulejo de la misma marca y juntado con boquilla marca INTERCERAMIC de 3mm, incluye: materiales, acarneos, cortes, desperdicios, mano de obra, equipo y herramienta

ARQ. MIGUEL ANGEL SALAS FELIX  
ADMINISTRADOR MUNICIPO

9513253888

9513253977

C. TOMÁS PÉREZ LÓPEZ  
PRESIDENTE MUNICIPAL

C. VICTORINO VÁSQUEZ  
SINDICO PROCURADOR

ARQ. MARTHA LORENA CARRILLO RAMÍREZ  
SUPERINTENDENTE DE OBRA

C. CARLOS ENRIQUE ROBLES LAZCARES  
REGIDOR DE HACIENDA

C. JOSÉ MANUEL RUIZ LARA  
TESORERO MUNICIPAL



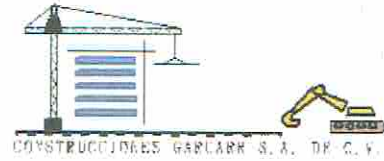

**MUNICIPIO DE SAN AGUSTIN DE LAS JUNTAS  
CONSTRUCCIONES GARCARR S.A. DE C.V.**

<b>OBRA:</b>	CONSTRUCCION DE SANITARIOS PUBLICOS EN EL MUNICIPIO DE SAN AGUSTIN DE LAS JUNTAS		
<b>LOCALIDAD:</b>	SAN AGUSTIN DE LAS JUNTAS	<b>MUNICIPIO:</b> SAN AGUSTIN DE LAS JUNTAS	<b>ESTADO:</b> 020 OAXACA
<b>No. CONTRATO:</b>	MSAJ/R28/007/2017	<b>FECHA DE CONTRATO:</b> 13 DE ABRIL DE 2017	<b>PERIODO DE ESTIMACION:</b> DEL 29 DE MAYO AL 27 DE JUNIO DE 2017
<b>DEPENDENCIA:</b>	AYUNTAMIENTO DE SAN AGUSTIN DE LAS JUNTAS	<b>OFICIO DE NOTIFICACION Y APROBACION DE OBRAS No.</b> MSAJ/R28/007/2017	<b>FECHA:</b> 01 DE ABRIL DE 2017
<b>ESTIMACION :</b>	3 (TRES)		<b>INCIDENCIA:</b> COMPLEMENTARIA <b>RUBRO:</b> AGUA Y SANEAMIENTO



CLAVE	DESCRIPCION
A02	PLANTA ALTA
A0207	ACABADOS
8004	Pintura vinil acrilica en plafon y muro marca COMEX, a dos manos, incluye sellador 5x1 Reforzado de COMEX.

ARQ. MIGUEL ANGE GARCIA FELIX  
ADMINISTRADOR UNICO

CALVARIO No. 1 SAN AGUSTIN DE LAS JUNTAS OAX

9513253886 9513253977

C. TOMÁS PÉREZ LÓPEZ  
PRESIDENTE MUNICIPAL

C. VICTORINO VÁSQUEZ  
SINDICO PROCURADOR

ARQ. MARTHA LOPEZ CARRILLO CALSO  
SUPERINTENDENTE DE OBRA

C. CARLOS ENRIQUE ROBLES LAZCARES  
REGIDOR DE HACIENDA

C. JOSÉ MANUEL RUIZ LARA  
TESORERO MUNICIPAL

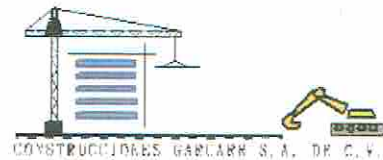

**MUNICIPIO DE SAN AGUSTIN DE LAS JUNTAS  
CONSTRUCCIONES GARCARR S.A. DE C.V.**

<b>OBRA:</b>	CONSTRUCCION DE SANITARIOS PUBLICOS EN EL MUNICIPIO DE SAN AGUSTIN DE LAS JUNTAS		
<b>LOCALIDAD:</b>	SAN AGUSTIN DE LAS JUNTAS	<b>MUNICIPIO:</b> SAN AGUSTIN DE LAS JUNTAS	<b>ESTADO:</b> 020 OAXACA
<b>No. CONTRATO:</b>	MSAJ/R28/007/2017	<b>FECHA DE CONTRATO:</b> 13 DE ABRIL DE 2017	<b>PERIODO DE ESTIMACIÓN:</b> DEL 29 DE MAYO AL 27 DE JUNIO DE 2017
<b>DEPENDENCIA:</b>	AYUNTAMIENTO DE SAN AGUSTIN DE LAS JUNTAS	<b>OFICIO DE NOTIFICACION Y APROBACION DE OBRAS No. MSAJ/R28/007/2017</b>	<b>FECHA:</b> 01 DE ABRIL DE 2017
<b>ESTIMACION :</b>	3 (TRES)		<b>INCIDENCIA:</b> COMPLEMENTARIA <b>RUBRO:</b> AGUA Y SANEAMIENTO



CLAVE	DESCRIPCION
A03	PRETIL
A0302	OBRAS HIDROSANITARIAS
50015	SUMINISTRO E INSTALACION DE ALIMENTACION PRINCIPAL, MEDIANTE TUBERIA TUBO PLUS DE 1 1/4" DE DIAM. INCLUYE: TEES, CODOS, CONECTORES, VALVULAS PARA EMPOTRAR, CODOS PIPA, VALVULA ANGULAR DE BARRIL, MATERIALES MENORES, MANO DE OBRA Y EQUIPO.

ARQ. MIGUEL ANGE GARCIA FELIX  
ADMINISTRADOR UNICO

9513253886 9513253877

ARQ. MARTHA LORENA CARRIL LOPEZ  
SUPERINTENDENTE DE OBRAS

C. TOMÁS PÉREZ LÓPEZ  
PRESIDENTE MUNICIPAL

C. CARLOS ENRIQUE ROBLES LAZCARES  
REGIDOR DE HACIENDA

C. VICTORINO VÁSQUEZ  
SINDICO PROCURADOR

C. JOSÉ MANUEL RUIZ LARA  
TESORERO MUNICIPAL

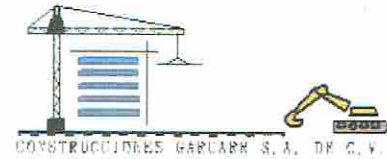

MUNICIPIO DE SAN AGUSTIN DE LAS JUNTAS  
CONSTRUCCIONES GARCARR S.A. DE C.V.

<b>OBRA:</b> CONSTRUCCION DE SANITARIOS PUBLICOS EN EL MUNICIPIO DE SAN AGUSTIN DE LAS JUNTAS			
<b>LOCALIDAD:</b> SAN AGUSTIN DE LAS JUNTAS	<b>MUNICIPIO:</b> SAN AGUSTIN DE LAS JUNTAS		<b>ESTADO:</b> 020 OAXACA
<b>No. CONTRATO:</b> MSAJ/R28/007/2017	<b>FECHA DE CONTRATO:</b> 13 DE ABRIL DE 2017	<b>PERIODO DE ESTIMACIÓN:</b> DEL 29 DE MAYO AL 27 DE JUNIO DE 2017	
<b>DEPENDENCIA:</b> AYUNTAMIENTO DE SAN AGUSTIN DE LAS JUNTAS	<b>OFICIO DE NOTIFICACION Y APROBACION DE OBRAS No. MSAJ/R28/007/2017</b>	<b>FECHA:</b> 01 DE ABRIL DE 2017	<b>INCIDENCIA:</b> COMPLEMENTARIA
<b>ESTIMACION :</b> 3.(TRES)			<b>RUBRO:</b> AGUA Y SANEAMIENTO



CLAVE	DESCRIPCION
A03	PRETIL
A0303	INSTALACION ELECTRICA
6006	SUMINISTRO E INSTALACION DE ALIMENTACION PRINCIPAL, INCLUYE CANALIZACION ELECTRICAA BASE DE TUBO CONDUIT, CABLEADO DEL #10 AWG, ACCESORIOS DE FIJACION E INSTALACION, EQUIPO MANO DE OBRA Y HERRAMIENTA.

ARQ. MIGUEL ANGE GARCIA FELIX  
ADMINISTRADOR UNICO

C. TOMÁS PÉREZ LÓPEZ  
PRESIDENTE MUNICIPAL

C. VICTORINO VÁSQUEZ  
SINDICO PROCURADOR

CALVARIO No. 1 SAN AGUSTIN DE LAS JUNTAS OAX  
0513251038 0513253977

ARQ. MARTHA EURENA CARREÑO GUSO  
SUPERINTENDENTE DE OBRA

C. CARLOS ENRIQUE ROBLES LAZCARES  
REGIDOR DE HACIENDA

C. JOSÉ MANUEL RUIZ LARA  
TESORERO MUNICIPAL

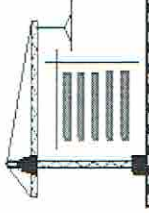

**MUNICIPIO DE SAN AGUSTIN DE LAS JUNTAS  
CONSTRUCCIONES GARCARR S.A. DE C.V.**



OBRA: CONSTRUCCION DE SANITARIOS PUBLICOS EN EL MUNICIPIO DE SAN AGUSTIN DE LAS JUNTAS	
LOCALIDAD: SAN AGUSTIN DE LAS JUNTAS	MUNICIPIO: SAN AGUSTIN DE LAS JUNTAS
No. CONTRATO: MSA/JR28/007/2017	ESTADO: 020 OAXACA
DEPENDENCIA: AYUNTAMIENTO DE SAN AGUSTIN DE LAS JUNTAS	PERIODO DE ESTIMACION: DEL 28 DE JUNIO AL 15 DE JULIO DE 2017
ESTIMACION : 4 (CUATRO)	INCIDENCIA: COMPLEMENTARIA
FECHA: 16 DE JULIO DE 2017	RUBRO: AGUA Y SANEAMIENTO
	OFICIO DE NOTIFICACION Y APROBACION DE OBRAS No. MSA/JR28/007/2017 FECHA: 01 ABRIL DE 2017
	PERIODO DE CONTRATO: DEL 17 DE ABRIL AL 25 DE JULIO DE 2017

**IMPORTE CONTRATO \$ 950,062,41**  
**ESTADO DE CUENTA IMP. ANTICIPO \$ -**

ESTIMACION No.	PERIODO	IMPORTE DE LA ESTIMACION	I. V. A. 16 %	IMPORTE ESTIMACION	5 AL MILLAR INSP. OBRAS	AMORTIZACION ANTICIPO	OTROS	TOTAL DEDUCCIONES	LIQUIDO A PAGAR
1 (UNO)	DEL 17 DE ABRIL AL 02 DE MAYO DE 2017	\$219,492,26	\$35,118,76	\$254,611,02	\$1,097,46	\$0,00	\$0,00	\$1,097,46	\$253,513,56
2 (DOS)	DEL 03 DE MAYO AL 28 DE MAYO DE 2017	\$169,458,86	\$27,113,42	\$196,572,28	\$847,29	\$0,00	\$0,00	\$847,29	\$195,724,99
3 (TRES)	DEL 29 DE MAYO AL 27 DE JUNIO DE 2017	\$173,160,17	\$27,705,63	\$200,865,80	\$865,80	\$0,00	\$0,00	\$865,80	\$200,000,00
4 (CUATRO)	DEL 28 DE JUNIO AL 15 DE JULIO DE 2017	\$147,186,15	\$23,549,78	\$170,735,93	\$735,93	\$0,00	\$0,00	\$735,93	\$170,000,00
<b>TOTALES</b>		<b>\$709,297,44</b>	<b>\$113,487,59</b>	<b>\$822,785,03</b>	<b>\$3,546,48</b>	<b>\$0,00</b>	<b>\$0,00</b>	<b>\$3,546,48</b>	<b>\$819,238,55</b>
<b>SALDO POR EJERCER</b>		<b>\$127,277,38</b>		<b>SALDO POR AMORTIZAR</b>					

ARQ. MIGUEL ANGEL GARCARR FELIX  
 ADMINISTRADOR UNICO  
 CGA-160714A5A  
 CALVARIO No. 1 SAN AGUSTIN DE LAS JUNTAS OAX  
 64100 0896 9584253317

C. TOMÁS PEREZ LOPEZ  
PRESIDENTE MUNICIPAL

C. VICTORINO VASQUEZ  
SINDICO PROCURADOR

C. CARLOS ENRIQUE ROBLES LAZCARES  
REGIDOR DE HACIENDA

C. JOSE MANUEL RUIZ LARA  
TESORERO MUNICIPAL

ARQ. MARTHA LORENA CARRILLO AYUSO  
SUPERINTENDENTE DE OBRA

**MUNICIPIO DE SAN AGUSTIN DE LAS JUNTAS  
CONSTRUCCIONES GARCARR S.A. DE C.V.  
ESTIMACION**

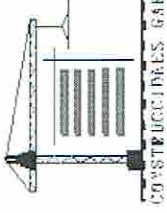

CONSTRUCCIONES GARCARR S.A. DE C.V.

OBRA:		CONSTRUCCION DE SANITARIOS PUBLICOS EN EL MUNICIPIO DE SAN AGUSTIN DE LAS JUNTAS									
LOCALIDAD:		SAN AGUSTIN DE LAS JUNTAS									
MUNICIPIO:		SAN AGUSTIN DE LAS JUNTAS ESTADO: OAXACA									
No. CONTRATO:		MSA/JR28/007/2017		FECHA DE CONTRATO: 13 DE ABRIL DE 2017		PERIODO DE ESTIMACION: DEL 28 DE JUNIO AL 15 DE JULIO DE 2017					
DEPENDENCIA:		AYUNTAMIENTO DE SAN AGUSTIN DE LAS JUNTAS				OFICIO DE NOTIFICACION Y APROBACION DE OBRAS No. MSA/JR28/007/2017		FECHA: 01 ABRIL DE 2017		INCIDENCIA: COMPLEMENTARIA	
ESTIMACION :		4 (CUATRO)				RUBRO: AGUA Y SANEAMIENTO					
FECHA:		16 DE JULIO DE 2017									
PERIODO DE CONTRATO:		DEL 17 DE ABRIL AL 25 DE JULIO DE 2017									
CODIGO	DESCRIPCION	UNIDAD	P.U.	PRESUPUESTO	ACUMULADO ANTERIOR	ESTA ESTIMACION	ACUMULADO	EXCEDENTES	IMPORTE	VOLUMEN	
A	CONSTRUCCION DE SANITARIOS										
A01	PLANTA BAJA										
A0105	OBRAS HIDROSANITARIAS										
5008	SUMINISTRO E INSTALACION DE MUJEBLE SANITARIO, TAZA PARA FLUXOMETRO, TAZA PARA FLUXOMETRO BLANCA NAO HELVEX TZE-NAO, INCLUYE MATERIALES DE FUACION, HERRAMIENTA Y MANO DE OBRA.	PZA	3.328,42	5,0000	0,0000	5,0000	5,0000	0,0000	16.642,10		
5009	SUMINISTRO E INSTALACION DE MUJEBLE LAVABO OVALIN EMPOTRADO OVALIN FIRENZE BLANCO, INCLUYE MATERIALES DE FUACION, HERRAMIENTA Y MANO DE OBRA.	PZA	1.162,64	6,0000	0,0000	6,0000	6,0000	0,0000	6.975,84		
50011	SUMINISTRO E INSTALACION DE LLAVE ECONOMIZADORA TV-105, INCLUYE MATERIALES DE FUACION, HERRAMIENTA Y MANO DE OBRA.	PZA	1.812,79	6,0000	0,0000	6,0000	6,0000	0,0000	10.876,74		
	<b>Total OBRAS HIDROSANITARIAS-</b>								<b>34.494,68</b>		

  
 ARQ. MIGUEL ANGEL GARCIA FELIX  
 ADMINISTRADOR UNICO  
 CGA150714-2017  
 CALVARIO No. 1 SAN AGUSTIN DE LAS JUNTAS OAX  
 951327885

C. TOMÁS PÉREZ LÓPEZ  
PRESIDENTE MUNICIPAL

C. VICTORINO VÁSQUEZ  
SINDICO PROCURADOR

  
 ARQ. MARTHA LORENA CARRILLO AYUSO  
 SUPERINTENDENTE DE OBRA

C. CARLOS ENRIQUE ROBLES LAZCARES  
REGIDOR DE HACIENDA

C. JOSÉ MANUEL RUIZ LARA  
TESORERO MUNICIPAL

**MUNICIPIO DE SAN AGUSTIN DE LAS JUNTAS  
CONSTRUCCIONES GARCARR S.A. DE C.V.  
ESTIMACION**

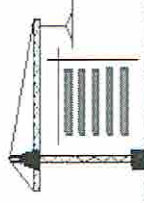

CONSTRUCCIONES GARCARR S.A. DE C.V.

OBRA:	CONSTRUCCION DE SANITARIOS PUBLICOS EN EL MUNICIPIO DE SAN AGUSTIN DE LAS JUNTAS										
	LOCALIDAD:	SAN AGUSTIN DE LAS JUNTAS									MUNICIPIO: SAN AGUSTIN DE LAS JUNTAS ESTADO: OAXACA
No. CONTRATO:	MSA/JR28/007/2017		FECHA DE CONTRATO: 13 DE ABRIL DE 2017		PERIODO DE ESTIMACION: DEL 28 DE JUNIO AL 15 DE JULIO DE 2017						
DEPENDENCIA:	AYUNTAMIENTO DE SAN AGUSTIN DE LAS JUNTAS				OFICIO DE NOTIFICACION Y APROBACION DE OBRAS No. MSA/JR28/007/2017		FECHA: 01 ABRIL DE 2017		INCIDENCIA: COMPLEMENTARIA		
ESTIMACION :	4 (CUATRO)				RUBRO: AGUA Y SANEAMIENTO						
FECHA:	16 DE JULIO DE 2017										
CODIGO	DESCRIPCION	UNIDAD	P.U.	PRESUPUESTO	ACUMULADO ANTERIOR	ESTA ESTIMACION	VOLUMEN		EXCEDENTES	IMPORTE	
							ACUMULADO	ACUMULADO			
A0107	HERRERIA Y CANCELERIA										
7001	SUMINISTRO Y COLOCACION DE VENTANA DE ALUMINIO DE 2" DE 0.50 X 0.80 M, INCLUYE VIDRIO DE 4MM DE ESPESOR ESMERILADO, INCLUYE TODO LO NECESARIO PARA SU CORRECTA EJECUCION	PZA	983.47	6.0000	0,0000	6,0000	6,0000	0,0000	0,0000	5,900.82	
7002	SUMINISTRO Y COLOCACION DE VENTANA DE ALUMINIO DE 2" DE 1.00 X 1.00 M, INCLUYE VIDRIO DE 4MM DE ESPESOR ESMERILADO, INCLUYE TODO LO NECESARIO PARA SU CORRECTA EJECUCION	PZA	1.419,36	2.0000	0,0000	2,0000	2,0000	0,0000	0,0000	2.838.72	
7003	SUMINISTRO Y COLOCACION DE MAMPARAS DE CANCELERIA DE ALUMINIO DE 1 1/4" CON MICA COLOR BLANCO DE 3MM, INCLUYE TODO LO NECESARIO PARA SU CORRECTA EJECUCION	M2	860.86	16.8900	0,0000	16,8900	16,8900	0,0000	0,0000	14.539.93	
7004	PUERTA DE PERFIL TUBULAR DE 1.10 X 2.10 MTRS. CALIBRE 18 INCLUYE: CHAPA DE CAJA, MARCO Y CONTRAMARCO DEL MISMO MATERIAL	PZA	3.059,13	2.0000	0,0000	2,0000	2,0000	0,0000	0,0000	6.118,26	
	<b>Total HERRERIA Y CANCELERIA</b>									<b>29.397,73</b>	
	<b>Total PLANTA BAJA</b>									<b>63.892,41</b>	

ARQ. MIGUEL ANGEL GARCARR FELIX

ADMINISTRADOR UNICO



CGA-16071455A

CALEVARIO No. 1 SAN AGUSTIN DE LAS JUNTAS OAX

9513253086 85 5533977

C. TOMÁS PÉREZ LÓPEZ  
PRESIDENTE MUNICIPAL

C. VICTORINO VÁSQUEZ  
SINDICO PROCURADOR

ARQ. MARTHA LORENA CARILLO LUYO  
SUPERINTENDENTE DE OBRA

C. CARLOS ENRIQUE ROBLES LAZCARES  
REGIDOR DE HACIENDA

C. JOSÉ MANUEL RUIZ LARA  
TESORERO MUNICIPAL

**MUNICIPIO DE SAN AGUSTIN DE LAS JUNTAS  
CONSTRUCCIONES GARCARR S.A. DE C.V.  
ESTIMACION**



CONSTRUCCIONES GARCARR S.A. DE C.V.

OBRA:	CONSTRUCCION DE SANITARIOS PUBLICOS EN EL MUNICIPIO DE SAN AGUSTIN DE LAS JUNTAS										
	LOCALIDAD:	SAN AGUSTIN DE LAS JUNTAS									MUNICIPIO: SAN AGUSTIN DE LAS JUNTAS ESTADO: OAXACA
No. CONTRATO:	MSA-JR28/007/2017		FECHA DE CONTRATO: 13 DE ABRIL DE 2017		PERIODO DE ESTIMACION: DEL 28 DE JUNIO AL 15 DE JULIO DE 2017						
DEPENDENCIA:	AYUNTAMIENTO DE SAN AGUSTIN DE LAS JUNTAS			OFICIO DE NOTIFICACION Y APROBACION DE OBRAS No. MSA-JR28/007/2017		FECHA: 01 ABRIL DE 2017		INCIDENCIA: COMPLEMENTARIA			
ESTIMACION :	4 (CUATRO)			RUBRO: AGUA Y SANEAMIENTO							
FECHA:	16 DE JULIO DE 2017										
CODIGO	DESCRIPCION	UNIDAD	P.U.	PRESUPUESTO	ACUMULADO ANTERIOR	ESTA ESTIMACION	VOLUMEN			IMPORTE	
							ACUMULADO	EXCEDENTES			
A0204	PLANTA ALTA										
5008	OBRAS HIDROSANITARIAS										
	SUMINISTRO E INSTALACION DE MUEBLE SANITARIO, TAZA PARA FLUXOMETRO, TAZA PARA FLUXOMETRO BLANCA NAO HELVEX TZF-NAO, INCLUYE MATERIALES DE FIJACION, HERRAMIENTA Y MANO DE OBRA.	PZA	3.328.42	6,0000	0,0000	6,0000	6,0000	0,0000	0,0000	19.970,52	
5009	SUMINISTRO E INSTALACION DE MUEBLE LAVABO OVALIN EMPOTRADO OVALIN FIRENZE BLANCO INCLUYE MATERIALES DE FIJACION, HERRAMIENTA Y MANO DE OBRA.	PZA	1.162.64	6,0000	0,0000	6,0000	6,0000	0,0000	0,0000	6.975,84	
50011	SUMINISTRO E INSTALACION DE LLAVE ECONOMIZADORA TV-105, INCLUYE MATERIALES DE FIJACION, HERRAMIENTA Y MANO DE OBRA.	PZA	1.812.79	6,0000	0,0000	6,0000	6,0000	0,0000	0,0000	10.876,74	
	<b>Total OBRAS HIDROSANITARIAS</b>									<b>37.823,10</b>	

ARG. MIGUEL ANGEL GARCARR FELIX  
ADMINISTRADOR UNICO



CGA160714AEA

CALVARIO No 1 SAN AGUSTIN DE LAS JUNTAS OAX

951323-099 951325-0877

ARG. MARTHA ESCOBAR CARRILLO  
SUPERINTENDENTE DE OBRA

C. TOMÁS PÉREZ LÓPEZ  
PRESIDENTE MUNICIPAL

C. VICTORINO VÁSQUEZ  
SINDICO PROCURADOR

C. CARLOS ENRIQUE ROBLES LAZCARES  
REGIDOR DE HACIENDA

C. JOSÉ MANUEL RUIZ LARA  
TESORERO MUNICIPAL

**MUNICIPIO DE SAN AGUSTIN DE LAS JUNTAS  
CONSTRUCCIONES GARCARR S.A. DE C.V.  
ESTIMACION**

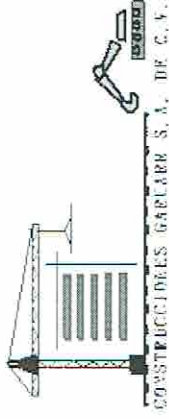

OBRA:	CONSTRUCCION DE SANITARIOS PUBLICOS EN EL MUNICIPIO DE SAN AGUSTIN DE LAS JUNTAS		MUNICIPIO: SAN AGUSTIN DE LAS JUNTAS ESTADO: OAXACA		PERIODO DE ESTIMACION: DEL 28 DE JUNIO AL 15 DE JULIO DE 2017		EXCEDENTES	IMPORTE	
	LOCALIDAD:	SAN AGUSTIN DE LAS JUNTAS		FECHA DE CONTRATO: 13 DE ABRIL DE 2017	OFICIO DE NOTIFICACION Y APROBACION DE OBRAS No. MSAJR28/007/2017	FECHA: 01 ABRIL DE 2017			INCIDENCIA: COMPLEMENTARIA
No. CONTRATO:	MSAJR28/007/2017		PERIODO DE CONTRATO: DEL 17 DE ABRIL AL 25 DE JULIO DE 2017		RUBRO: AGUA Y SANEAMIENTO		VOLUMEN		
DEPENDENCIA:	AYUNTAMIENTO DE SAN AGUSTIN DE LAS JUNTAS		PRESUPUESTO	ACUMULADO ANTERIOR	ESTA ESTIMACION	ACUMULADO			
ESTIMACION :	4 (CUATRO)		P.U.						
FECHA:	16 DE JULIO DE 2017		UNIDAD						
CODIGO	DESCRIPCION								
A0206	HERRERIA Y CANCELERIA								
7001	SUMINISTRO Y COLOCACION DE VENTANA DE ALUMINIO DE 2" DE 0.50 X 0.80 M, INCLUYE VIDRIO DE 4MM DE ESPESOR ESMERILADO, INCLUYE TODO LO NECESARIO PARA SU CORRECTA EJECUCION		PZA	983.47	6,0000	6,0000	0.0000	5,800.82	
7002	SUMINISTRO Y COLOCACION DE VENTANA DE ALUMINIO DE 2" DE 1.00 X 1.00 M, INCLUYE VIDRIO DE 4MM DE ESPESOR ESMERILADO, INCLUYE TODO LO NECESARIO PARA SU CORRECTA EJECUCION		PZA	1,419.36	2,0000	2,0000	0.0000	2,838.72	
7003	SUMINISTRO Y COLOCACION DE MAMPARAS DE CANCELERIA DE ALUMINIO DE 1 1/4" CON MICA COLOR BLANCO DE 3MM, INCLUYE TODO LO NECESARIO PARA SU CORRECTA EJECUCION		M2	860.86	18,7400	5,0000	-13,7400	4,304.30	
7004	PUERTA DE PERIL TUBULAR DE 1.10 X 2.10 MTRS. CALIBRE 18 INCLUYE: CHAPA DE CAJA, MARCO Y CONTRAMARCO DEL MISMO MATERIAL		PZA	3,059.13	2,0000	2,0000	0.0000	6,118.26	
A0207	ACABADOS								
8001	Piso de loseta marca INTERCERAMIC de 40 x 60 cm. THASSOS TRAVERTINE ROMAN PRIMERA, asentado con Adhesivo pegazulejo de la misma marca y junteado con boquilla marca INTERCERAMIC de 3mm, incluye: materiales, acarreo, cortes, desperdicios, mano de obra, equipo y herramienta		M2	441.33	32,1300	32,1300	0.0000	14,179.93	
<b>Total HERRERIA Y CANCELERIA</b>								<b>19,162.10</b>	

C. VICTORINO VÁSQUEZ  
SINDICO PROCURADOR

C. TOMÁS PÉREZ LÓPEZ  
PRESIDENTE MUNICIPAL

C. JOSÉ MANUEL RUIZ LARA  
TESORERO MUNICIPAL

C. CARLOS ENRIQUE ROBLES LAZCARES  
REGIDOR DE HACIENDA

ARQ. MIGUEL ANGE GARCARR FELIX  
ADMINISTRADOR UNICO  
CGA1607145EA

CAVARIO 1547 ATLAS 2016 SAN JUNTAS OAX  
951523883 951523877

ARQ. MARTHA LORENA GARCARR AYUSO  
SUPERINTENDENTE DE OBRA



**MUNICIPIO DE SAN AGUSTIN DE LAS JUNTAS  
CONSTRUCCIONES GARCARR S.A. DE C.V.  
ESTIMACION**



CONSTRUCCIONES GARCARR S.A. DE C.V.

OBRA:		CONSTRUCCION DE SANITARIOS PUBLICOS EN EL MUNICIPIO DE SAN AGUSTIN DE LAS JUNTAS									
LOCALIDAD:		SAN AGUSTIN DE LAS JUNTAS									
No. CONTRATO:		MSA/JR28/007/2017		MUNICIPIO: SAN AGUSTIN DE LAS JUNI ESTADO: OAXACA		PERIODO DE ESTIMACION: DEL 28 DE JUNIO AL 15 DE JULIO DE 2017					
DEPENDENCIA:		AYUNTAMIENTO DE SAN AGUSTIN DE LAS JUNTAS		OFICIO DE NOTIFICACION Y APROBACION DE OBRAS No. MSA/JR28/007/2017		FECHA: 01 ABRIL DE 2017		INCIDENCIA: COMPLEMENTARIA			
ESTIMACION :		4 (CUATRO)		PERIODO DE CONTRATO: DEL 17 DE ABRIL AL 25 DE JULIO DE 2017		RUBRO: AGUA Y SANEAMIENTO					
FECHA:		16 DE JULIO DE 2017									
CODIGO	DESCRIPCION	UNIDAD	P.U.	PRESUPUESTO	ACUMULADO ANTERIOR	ESTA ESTIMACION	ACUMULADO	EXCEDENTES	IMPORTE	VOLUMEN	
8002	Revestimiento de azulejo de 60 X 60CM., SHANGHAI WUITE PULIDO INTERCERAMIC, asentado con Adhesivo color gris y junteado con boquilla marca INTERCERAMIC.; incluye remates y cortes a 45 desperdicios, mano de obra, equipo y herramienta. Con altura a 2.40m	M2	645.09	63,9100	50,0000	13,9100	63,9100	0,0000	8,973,20		
8003	Recubrimiento de loseta marca INTERCERAMIC de 45 X45 cm. SAN REMO MARRON MATE, asentado con Adhesivo pegazulejo de la misma marca y junteado con boquilla marca INTERCERAMIC de 3mm, incluye: materiales, acarreo, cortes, desperdicios, mano de obra, equipo y herramienta	M2	465.29	9,0700	0,0000	2,4720	2,4720	-6,5880	1,150,20		
8004	Pintura vinil acrilica en plafon y muro marca COMEX , a dos manos, incluye sellador 5x1 Reforzado de COMEX.	M2	62.19	112,7300	97,6195	15,1105	112,7300	0,0000	938.72		
	Total ACABADOS								25,243,05		
	Total PLANTA ALTA								82,228,25		
A03	PRETIL										
A0304	HERRERIA Y CANCELERIA										
7005	SUMINISTRO Y COLOCACION DE TAPAJUNTA DE LAMINA GALVANIZADA, INCLUYE TODO LO NECESARIO PARA SU CORRECTA COLOCACION.	ML	202.95	5,25	0,0000	5,2500	5,2500	0,0000	1,065.49		
	Total HERRERIA Y CANCELERIA								1,065.49		
	Total PRETIL								1,065.49		
	TOTAL CON LETRA								147,186,15		

ARQ. MIGUEL ANGEL SANCHEZ FELIX  
ADMINISTRADOR UNICO



CALVARIO No. 1560 AV. BOULEVARD DE LAS JUNTAS OAX  
9513253976 9513253977

ARQ. MARTHA LORENA CARRILLO GARCARR  
SUPERINTENDENTE DE OBRA

C. CARLOS ENRIQUE ROBLES LAZCARES  
REGIDOR DE HACIENDA

C. TOMÁS PÉREZ LÓPEZ  
PRESIDENTE MUNICIPAL

C. VICTORINO VÁSQUEZ  
SINDICO PROCURADOR

C. JOSE MANUEL RUIZ LARA  
TESORERO MUNICIPAL

**MUNICIPIO DE SAN AGUSTIN DE LAS JUNTAS  
CONSTRUCCIONES GARCARR S.A. DE C.V.**

<b>OBRA:</b> CONSTRUCCION DE SANITARIOS PUBLICOS EN EL MUNICIPIO DE SAN AGUSTIN DE LAS JUNTAS	
<b>LOCALIDAD:</b> SAN AGUSTIN DE LAS JUNTAS	<b>MUNICIPIO:</b> SAN AGUSTIN DE LAS JUNTAS
<b>No. CONTRATO:</b> MSA/JR28/007/2017	<b>ESTADO:</b> 020 OAXACA
<b>DEPENDENCIA:</b> AYUNTAMIENTO DE SAN AGUSTIN DE LAS JUNTAS	<b>PERIODO DE ESTIMACION:</b> DEL 28 DE JUNIO AL 15 DE JULIO DE 2017
<b>ESTIMACION :</b> 4 (CUATRO)	<b>INCIDENCIA:</b> COMPLEMENTARIA
<b>FECHA:</b> 16 DE JULIO DE 2017	<b>RUBRO:</b> AGUA Y SANEAMIENTO
<b>OFICIO DE NOTIFICACION Y APROBACION DE OBRAS No. MSA/JR28/007/2017</b>	
<b>PERIODO DE CONTRATO:</b> DEL 17 DE ABRIL AL 25 DE JULIO DE 2017	

**RESUMEN DE LA ESTIMACION**

PARTIDAS	PARTIDAS ESTIMADAS	PARTIDAS ACUMULADAS	PARTIDAS PRESUPUESTA	IMPORTE
<b>PLANTA BAJA</b>				
PRELIMINARES	0,00	6.713,36	6.713,36	0,00
CIMENTACION	0,00	43.952,64	43.952,64	0,00
ALBAÑILERIA	0,00	123.805,30	123.805,30	0,00
LOSA ENTREPISO	0,00	50.088,55	50.088,55	0,00
OBRAS HIDROSANITARIAS	34.494,68	13.949,57	79.153,71	-30.709,46
INSTALACION ELECTRICA	0,00	9.107,04	13.874,46	-4.767,42
HERRERIA Y CANCELERIA	29.397,73	0,00	29.397,73	0,00
ACABADOS	0,00	68.855,58	68.855,58	0,00
<b>TOTAL PLANTA BAJA</b>	<b>63.892,41</b>	<b>316.472,04</b>	<b>415.841,33</b>	<b>-35.476,88</b>
<b>PLANTA ALTA</b>				
PRELIMINARES	0,00	369,02	369,02	0,00
ALBAÑILERIA	0,00	116.745,00	116.745,00	0,00
LOSA DE AZOTEA	0,00	51.794,68	51.794,68	0,00
OBRAS HIDROSANITARIAS	37.823,10	0,00	84.449,89	-46.626,59
INSTALACION ELECTRICA	0,00	9.107,04	14.954,39	-5.847,35
HERRERIA Y CANCELERIA	19.162,10	0,00	30.990,32	-11.828,22
ACABADOS	25.243,05	0,00	66.638,49	-41.395,44
<b>TOTAL PLANTA ALTA</b>	<b>82.228,25</b>	<b>178.015,74</b>	<b>365.941,59</b>	<b>-105.697,60</b>

ARQ. MIGUEL ANGEL GARCIA FELIX  
 ADMINISTRADOR UNICO CGA 1.80714/NEA  
 CALVARIO No. 1 SAN AGUSTIN DE LAS JUNTAS OAX.  
 9513063996 9513063977

C. TOMÁS PÉREZ LÓPEZ  
 PRESIDENTE MUNICIPAL

C. VICTORINO VÁSQUEZ  
 SINDICO PROCURADOR

C. CARLOS ENRIQUE ROBLES LAZCARES  
 REGIDOR DE HACIENDA

C. JOSE MANUEL RUIZ LARA  
 TESORERO MUNICIPAL

ARQ. MARQUELORENTINO AYUSO  
 SUPERINTENDENTE DE OBRA

**MUNICIPIO DE SAN AGUSTIN DE LAS JUNTAS  
CONSTRUCCIONES GARCARR S.A. DE C.V.**

<b>OBRA:</b> CONSTRUCCION DE SANITARIOS PUBLICOS EN EL MUNICIPIO DE SAN AGUSTIN DE LAS JUNTAS	
<b>LOCALIDAD:</b> SAN AGUSTIN DE LAS JUNTAS	<b>MUNICIPIO:</b> SAN AGUSTIN DE LAS JUNTAS
<b>No. CONTRATO:</b> MSAJR28/007/2017	<b>ESTADO:</b> 020 OAXACA
<b>DEPENDENCIA:</b> AYUNTAMIENTO DE SAN AGUSTIN DE LAS JUNTAS	<b>PERIODO DE ESTIMACION:</b> DEL 28 DE JUNIO AL 15 DE JULIO DE 2017
<b>ESTIMACION :</b> 4 (CUATRO)	<b>INCIDENCIA:</b> COMPLEMENTARIA
<b>FECHA:</b> 16 DE JULIO DE 2017	<b>RUBRO:</b> AGUA Y SANEAMIENTO
	<b>OFICIO DE NOTIFICACION Y APROBACION DE OBRAS No. MSAJR28/007/2017</b>
	<b>FECHA:</b> 01 DE ABRIL DE 2017
	<b>PERIODO DE CONTRATO:</b> DEL 17 DE ABRIL AL 25 DE JULIO DE 2017

**RESUMEN DE LA ESTIMACION**

					IMPORTE
<b>PRETIL</b>					
ALBANILERIA	0,00	0,00	17.657,00	-17.657,00	
OBRAS HIDROSANITARIAS	0,00	5.027,69	0,00	0,00	
INSTALACION ELECTRICA	0,00	4.167,44	0,00	0,00	
HERRERIA Y CANCELERIA	1.065,49	0,00	1.065,49	0,00	
ACABADOS	0,00	0,00	9.318,78	-9.318,78	
<b>Total PRETIL</b>	<b>1.065,49</b>	<b>187.210,87</b>	<b>37.236,40</b>	<b>151.039,96</b>	
<b>SUMA</b>	<b>147.186,15</b>	<b>681.698,65</b>	<b>819.019,32</b>	<b>9.865,48</b>	
<b>16 % DEL I. V. A.</b>	<b>23.549,78</b>	<b>109.071,78</b>	<b>131.043,09</b>	<b>1578,47</b>	
<b>TOTAL DE LA ESTIMACION</b>	<b>170.735,93</b>	<b>790.770,43</b>	<b>950.062,41</b>	<b>11443,95</b>	

**DEDUCCIONES :**

ANTICIPO	\$	-
MENOS 5 AL MILLAR DE INSPECCION Y CONTROL DE OBRAS	\$	735,93
<b>TOTAL DE DEDUCCIONES</b>	\$	<b>735,93</b>

**NETO A COBRAR :** ( CIENTO SETENTA MIL PESOS 007/100 M.N. )

\$ 170.000,00

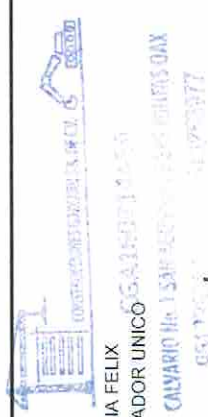

ARQ. MIGUEL ANGEL GARCIA FELIX  
ADMINISTRADOR UNICO

C. TOMÁS PÉREZ LÓPEZ  
PRESIDENTE MUNICIPAL

C. VICTORINO VÁSQUEZ  
SINDICO PROCURADOR

ARQ. MARTHA LORENA CARRILLO AYUSO  
SUPERINTENDENTE DE OBRA

C. CARLOS ENRIQUE ROBLES LAZCARES  
REGIDOR DE HACIENDA

C. JOSÉ MANUEL RUIZ LARA  
TESORERO MUNICIPAL

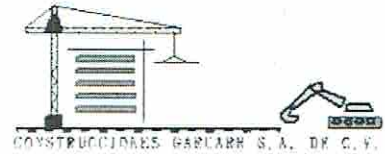

MUNICIPIO DE SAN AGUSTIN DE LAS JUNTAS  
CONSTRUCCIONES GARCARR S.A. DE C.V.

OBRA:	CONSTRUCCION DE SANITARIOS PUBLICOS EN EL MUNICIPIO DE SAN AGUSTIN DE LAS JUNTAS		
LOCALIDAD:	SAN AGUSTIN DE LAS JUNTAS	MUNICIPIO: SAN AGUSTIN DE LAS JUNTAS	ESTADO: O20 OAXACA
No. CONTRATO:	MSAJ/R28/007/2017	FECHA DE CONTRATO: 13 DE ABRIL DE 2017	PERIODO DE ESTIMACIÓN: DEL 28 DE JUNIO AL 15 DE JULIO DE 2017
DEPENDENCIA:	AYUNTAMIENTO DE SAN AGUSTIN DE LAS JUNTAS	OFICIO DE NOTIFICACION Y APROBACION DE OBRAS No. MSAJ/R28/007/2017	FECHA: 01 DE ABRIL DE 2017
ESTIMACION :	4 (CUATRO)		INCIDENCIA: COMPLEMENTARIA RUBRO: AGUA Y SANEAMIENTO
FECHA:	16 DE JULIO DE 2017	PERIODO DE CONTRATO:	DEL 17 DE ABRIL AL 25 DE JULIO DE 2017

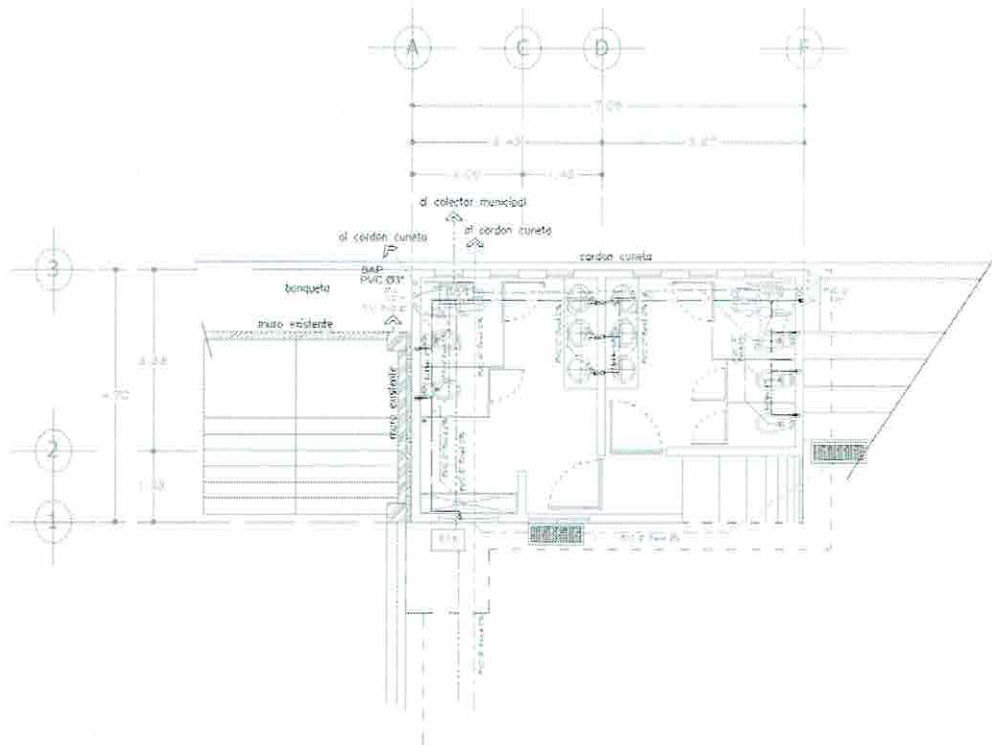

PLANTA ARQUITECTONICA BAJA  
Instalacion Hidrosanitaria

CLAVE	DESCRIPCION
A01	PLANTA BAJA
A0105	OBRAS HIDROSANITARIAS
5008	SUMINISTRO E INSTALACION DE MUEBLE SANITARIO, TAZA PARA FLUXOMETRO, TAZA PARA FLUXOMETRO BLANCA NAO HELVEX TZF-NAO, INCLUYE MATERIALES DE FIJACION, HERRAMIENTA Y MANO DE OBRA.

ARQ. MIGUEL ANGEL GARCIA FELIX  
ADMINISTRADOR UNICO

C. TOMÁS PÉREZ LÓPEZ  
PRESIDENTE MUNICIPAL

C. VICTORINO VÁSQUEZ  
SINDICO PROCURADOR

ARQ. MARTHA LORENA CARRILLO AYUSO  
SUPERINTENDENTE DE OBRA

C. CARLOS ENRIQUE ROBLES LAZCARES  
REGIDOR DE HACIENDA

C. JOSÉ MANUEL RUIZ LARA  
TESORERO MUNICIPAL

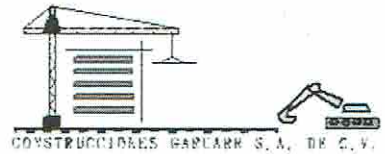

MUNICIPIO DE SAN AGUSTIN DE LAS JUNTAS  
CONSTRUCCIONES GARCARR S.A. DE C.V.

OBRA:	CONSTRUCCION DE SANITARIOS PUBLICOS EN EL MUNICIPIO DE SAN AGUSTIN DE LAS JUNTAS		
LOCALIDAD:	SAN AGUSTIN DE LAS JUNTAS	MUNICIPIO: SAN AGUSTIN DE LAS JUNTAS	ESTADO: 020 OAXACA
No. CONTRATO:	MSAJ/R28/007/2017	FECHA DE CONTRATO: 13 DE ABRIL DE 2017	PERIODO DE ESTIMACIÓN: DEL 28 DE JUNIO AL 15 DE JULIO DE 2017
DEPENDENCIA:	AYUNTAMIENTO DE SAN AGUSTIN DE LAS JUNTAS	OFICIO DE NOTIFICACION Y APROBACION DE OBRAS No. MSAJ/R28/007/2017	FECHA: 01 DE ABRIL DE 2017
ESTIMACION :	4 (CUATRO)		INCIDENCIA: COMPLEMENTARIA RUBRO: AGUA Y SANEAMIENTO

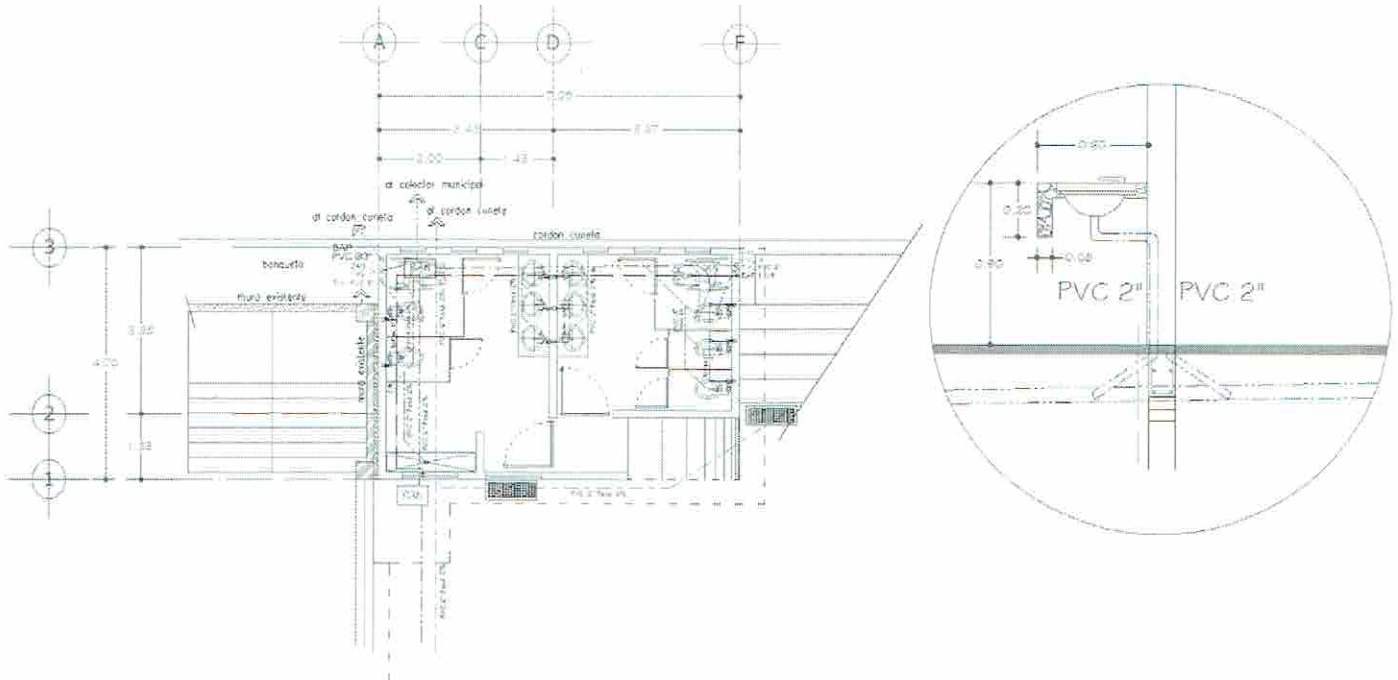

PLANTA ARQUITECTONICA BAJA  
Instalacion Hidrosanitaria

CLAVE	DESCRIPCION
A01	PLANTA BAJA
A0105	OBRAS HIDROSANITARIAS
5009	SUMINISTRO E INSTALACION DE MUEBLE LAVABO OVALIN EMPOTRADO OVALIN FIRENZE BLANCO, INCLUYE MATERIALES DE FIJACION, HERRAMIENTA Y MANO DE OBRA

ARQ. MIGUEL ANGELO GARCIA FELIX  
ADMINISTRADOR UNICO

C. TOMÁS PÉREZ LÓPEZ  
PRESIDENTE MUNICIPAL

C. VICTORINO VÁSQUEZ  
SINDICO PROCURADOR

ARQ. MARTHA LORENA SARRILLO AYUSO  
SUPERINTENDENTE DE OBRA

C. CARLOS ENRIQUE ROBLES LAZCARES  
REGIDOR DE HACIENDA

C. JOSÉ MANUEL RUIZ LARA  
TESORERO MUNICIPAL

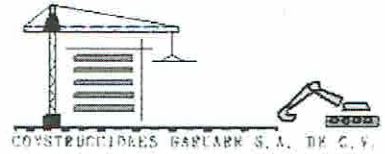

MUNICIPIO DE SAN AGUSTIN DE LAS JUNTAS  
CONSTRUCCIONES GARCARR S.A. DE C.V.

OBRA:	CONSTRUCCION DE SANITARIOS PUBLICOS EN EL MUNICIPIO DE SAN AGUSTIN DE LAS JUNTAS		
LOCALIDAD:	SAN AGUSTIN DE LAS JUNTAS	MUNICIPIO: SAN AGUSTIN DE LAS JUNTAS	ESTADO: 020 OAXACA
No. CONTRATO:	MSAJ/R28/007/2017	FECHA DE CONTRATO: 13 DE ABRIL DE 2017	PERIODO DE ESTIMACION: DEL 28 DE JUNIO AL 15 DE JULIO DE 2017
DEPENDENCIA:	AYUNTAMIENTO DE SAN AGUSTIN DE LAS JUNTAS	OFICIO DE NOTIFICACION Y APROBACION DE OBRAS No. MSAJ/R28/007/2017	FECHA: 01 DE ABRIL DE 2017
ESTIMACION :	4 (CUATRO)		INCIDENCIA: COMPLEMENTARIA RUBRO: AGUA Y SANEAMIENTO

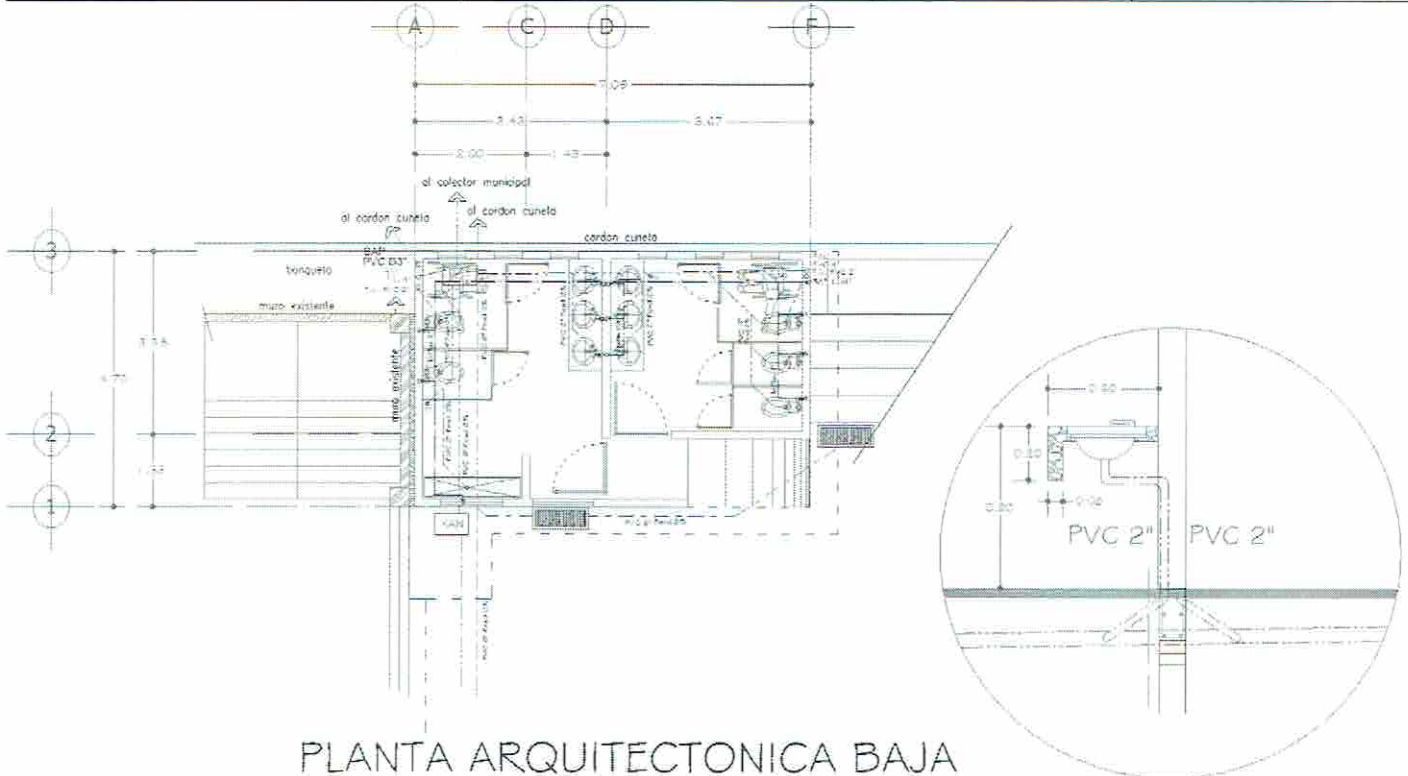

PLANTA ARQUITECTONICA BAJA  
Instalacion Hidrosanitaria

CLAVE	DESCRIPCION
A01	PLANTA BAJA
A0105	OBRAS HIDROSANITARIAS
50011	SUMINISTRO E INSTALACION DE LLAVE ECONOMIZADORA TV-105. INCLUYE MATERIALES DE FIJACION, HERRAMIENTA Y MANO DE OBRA.

ARQ. MIGUEL ANGE GARCIA FELIX  
ADMINISTRADOR UNICO

CONSTRUCCIONES GARCARR S.A. DE C.V.

CGA1507144EA

CALVARIO No. 1 SAN AGUSTIN DE LAS JUNTAS OAX

9513253588 9513253977

ARQ. MARTHA LORENA GARCIA LOPEZ  
SUPERINTENDENTE DE OBRAS

C. TOMÁS PÉREZ LÓPEZ  
PRESIDENTE MUNICIPAL

C. VICTORINO VÁSQUEZ  
SINDICO PROCURADOR

C. CARLOS ENRIQUE ROBLES LAZCARES  
REGIDOR DE HACIENDA

C. JOSÉ MANUEL RUIZ LARA  
TESORERO MUNICIPAL

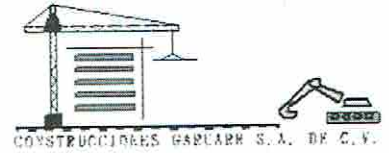

MUNICIPIO DE SAN AGUSTIN DE LAS JUNTAS  
CONSTRUCCIONES GARCARR S.A. DE C.V.

OBRA:	CONSTRUCCION DE SANITARIOS PUBLICOS EN EL MUNICIPIO DE SAN AGUSTIN DE LAS JUNTAS		
LOCALIDAD:	SAN AGUSTIN DE LAS JUNTAS	MUNICIPIO: SAN AGUSTIN DE LAS JUNTAS	ESTADO: 020 OAXACA
No. CONTRATO:	MSAJ/R28/007/2017	FECHA DE CONTRATO: 13 DE ABRIL DE 2017	PERIODO DE ESTIMACIÓN: DEL 28 DE JUNIO AL 15 DE JULIO DE 2017
DEPENDENCIA:	AYUNTAMIENTO DE SAN AGUSTIN DE LAS JUNTAS	OFICIO DE NOTIFICACION Y APROBACION DE OBRAS No. MSAJ/R28/007/2017	FECHA: 01 DE ABRIL DE 2017
ESTIMACION :	4 (CUATRO)		INCIDENCIA: COMPLEMENTARIA RUBRO: AGUA Y SANEAMIENTO

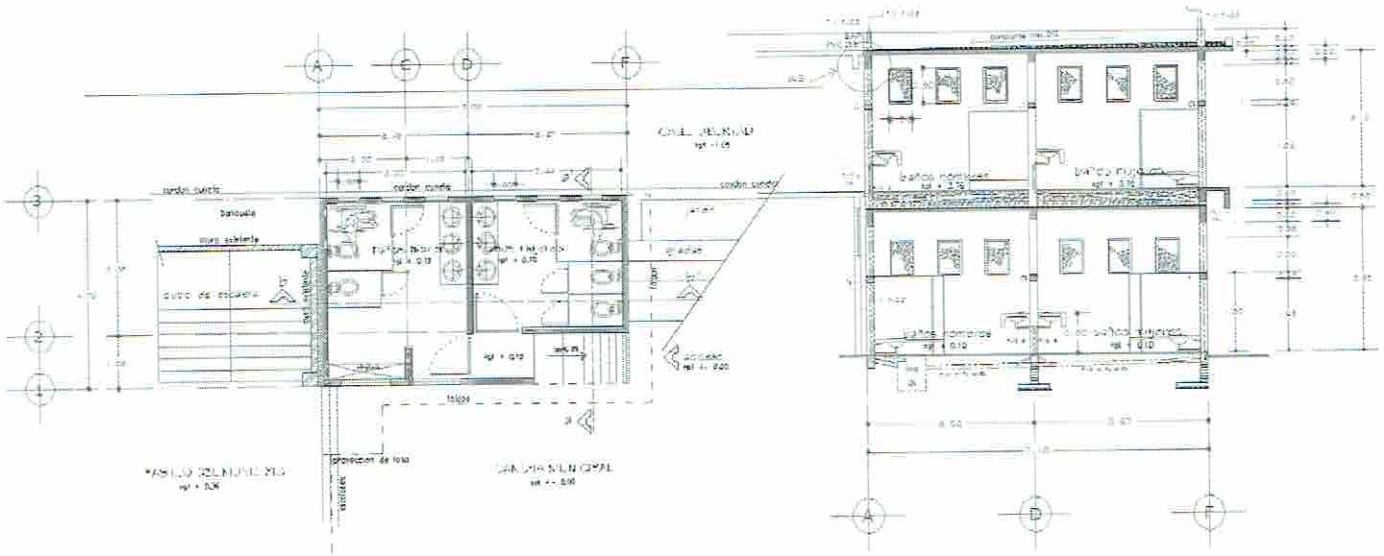

PLANTA ARQUITECTONICA BAJA

CORTE b - b'

CLAVE	DESCRIPCION
A01	PLANTA BAJA
A0107	HERRERIA Y CANCELERIA
7001	SUMINISTRO Y COLOCACION DE VENTANA DE ALUMINIO DE 2" DE 0.50 X 0.80 M, INCLUYE VIDRIO DE 4MM DE ESPESOR ESMERILADO, INCLUYE TODO LO NECESARIO PARA SU CORRECTA EJECUCION

ARQ. MIGUEL ANGEL GARCIA FELIX  
ADMINISTRADOR UNICO

CONSTRUCCIONES GARCARR S.A. DE C.V.

CGA-160714AEA  
CALVARIO No. 1 SAN AGUSTIN DE LAS JUNTAS OAX  
9513253886 9513253977

ARQ. MARTHA LORENA CARRILLO AMISO  
SUPERINTENDENTE DE OBRAS

C. TOMÁS PÉREZ LÓPEZ  
PRESIDENTE MUNICIPAL

C. VICTORINO VÁSQUEZ  
SINDICO PROCURADOR

C. CARLOS ENRIQUE ROBLES LAZCARES  
REGIDOR DE HACIENDA

C. JOSÉ MANUEL RUIZ LARA  
TESORERO MUNICIPAL

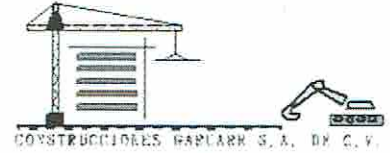

MUNICIPIO DE SAN AGUSTIN DE LAS JUNTAS  
CONSTRUCCIONES GARCARR S.A. DE C.V.

OBRA:	CONSTRUCCION DE SANITARIOS PUBLICOS EN EL MUNICIPIO DE SAN AGUSTIN DE LAS JUNTAS		
LOCALIDAD:	SAN AGUSTIN DE LAS JUNTAS	MUNICIPIO: SAN AGUSTIN DE LAS JUNTAS	ESTADO: 020 OAXACA
No. CONTRATO:	MSAJ/R28/007/2017	FECHA DE CONTRATO: 13 DE ABRIL DE 2017	PERIODO DE ESTIMACIÓN: DEL 28 DE JUNIO AL 15 DE JULIO DE 2017
DEPENDENCIA:	AYUNTAMIENTO DE SAN AGUSTIN DE LAS JUNTAS	OFICIO DE NOTIFICACION Y APROBACION DE OBRAS No. MSAJ/R28/007/2017	FECHA: 01 DE ABRIL DE 2017
ESTIMACION :	4 (CUATRO)		INCIDENCIA: COMPLEMENTARIA RUBRO: AGUA Y SANEAMIENTO

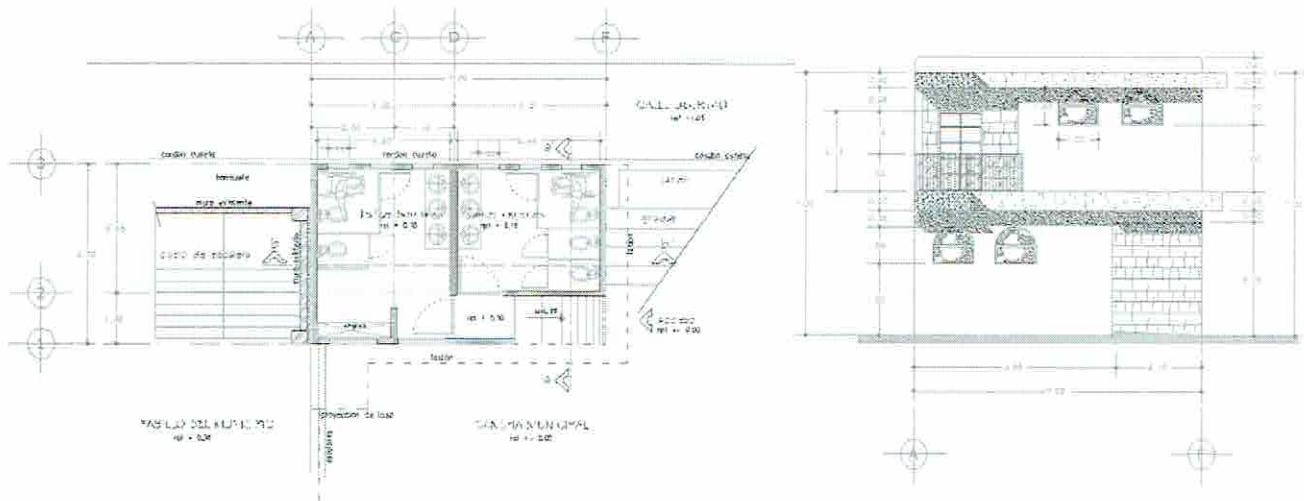

PLANTA ARQUITECTONICA BAJA

FACHADA ORIENTE

CLAVE	DESCRIPCION
A01	PLANTA BAJA
A0107	HERRERIA Y CANCELERIA
7002	SUMINISTRO Y COLOCACION DE VENTANA DE ALUMINIO DE 2" DE 1.00 X 1.00 M. INCLUYE VIDRIO DE 4MM DE ESPESOR ESMERILADO. INCLUYE TODO LO NECESARIO PARA SU CORRECTA EJECUCION

ARQ. MIGUEL ANGE GARCIA FELIX  
ADMINISTRADOR UNICO

C. TOMÁS PÉREZ LÓPEZ  
PRESIDENTE MUNICIPAL

C. VICTORINO VÁSQUEZ  
SINDICO PROCURADOR

CONSTRUCCIONES GARCARR S.A. DE C.V.  
CALVARIO No. 1 SAN AGUSTIN DE LAS JUNTAS OAX  
9513953900 9513953977

ARQ. MARTHA LORENA CARRILLO AYUSO  
SUPERINTENDENTE DE OBRA

C. CARLOS ENRIQUE ROBLES LAZCARES  
REGIDOR DE HACIENDA

C. JOSÉ MANUEL RUIZ LARA  
TESORERO MUNICIPAL



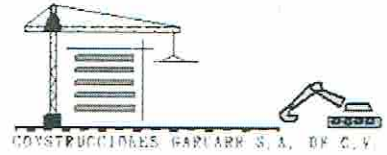

MUNICIPIO DE SAN AGUSTIN DE LAS JUNTAS  
CONSTRUCCIONES GARCARR S.A. DE C.V.

OBRA:	CONSTRUCCION DE SANITARIOS PUBLICOS EN EL MUNICIPIO DE SAN AGUSTIN DE LAS JUNTAS		
LOCALIDAD:	SAN AGUSTIN DE LAS JUNTAS	MUNICIPIO: SAN AGUSTIN DE LAS JUNTAS	ESTADO: O20 OAXACA
No. CONTRATO:	MSAJ/R28/007/2017	FECHA DE CONTRATO: 13 DE ABRIL DE 2017	PERIODO DE ESTIMACION: DEL 28 DE JUNIO AL 15 DE JULIO DE 2017
DEPENDENCIA:	AYUNTAMIENTO DE SAN AGUSTIN DE LAS JUNTAS	OFICIO DE NOTIFICACION Y APROBACION DE OBRAS No. MSAJ/R28/007/2017	FECHA: 01 DE ABRIL DE 2017
ESTIMACION :	4 (CUATRO)		INCIDENCIA: COMPLEMENTARIA RUBRO: AGUA Y SANEAMIENTO

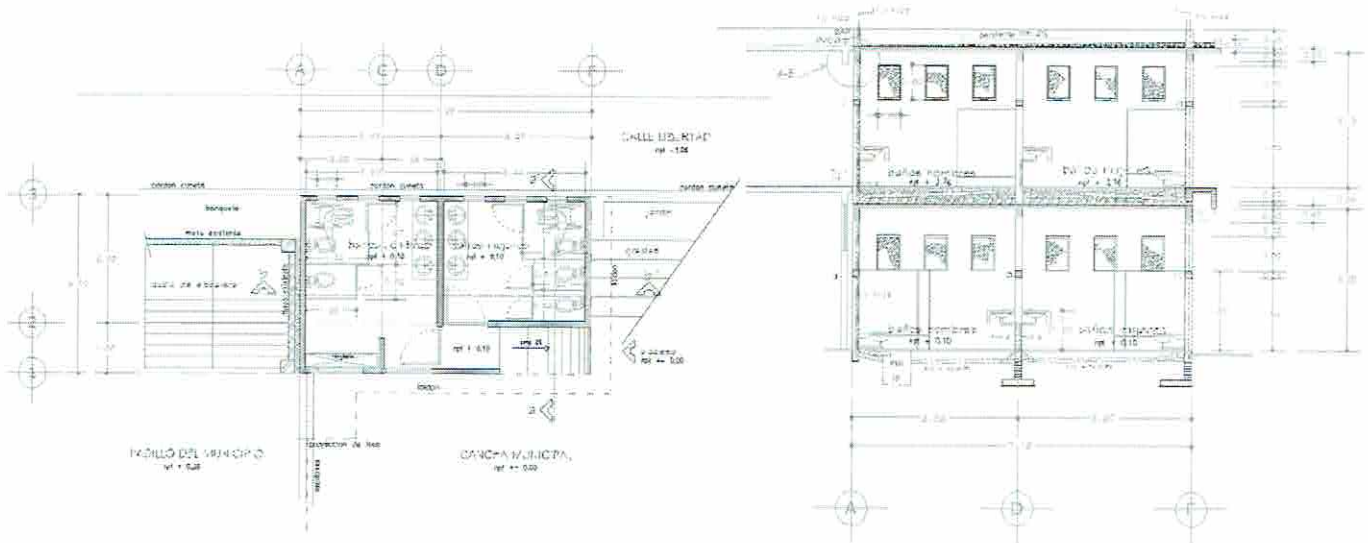

PLANTA ARQUITECTONICA BAJA

CORTE b - b'

CLAVE	DESCRIPCION
A01	PLANTA BAJA
A0107	HERRERIA Y CANCELERIA
7003	SUMINISTRO Y COLOCACION DE MAMPARAS DE CANCELERIA DE ALUMINIO DE 1 1/4" CON MICA COLOR BLANCO DE 3MM., INCLUYE TODO LO NECESARIO PARA SU CORRECTA EJECUCION.

ARQ. MIGUEL ANGEL GARCIA FELIX  
ADMINISTRADOR UNICO

CGA150714AEA  
CALVARIO No. 1 SAN AGUSTIN DE LAS JUNTAS OAX  
9513205806 9513205897

ARQ. MARTHA LORENA GARCIA GAYOSO  
SUPERINTENDENTE DE OBRA

C. TOMÁS PÉREZ LÓPEZ  
PRESIDENTE MUNICIPAL

C. VICTORINO VÁSQUEZ  
SINDICO PROCURADOR

C. CARLOS ENRIQUE ROBLES LAZCARES  
REGIDOR DE HACIENDA

C. JOSÉ MANUEL RUIZ LARA  
TESORERO MUNICIPAL

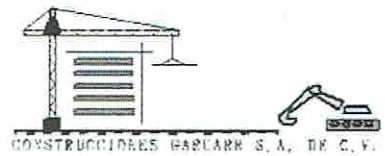

MUNICIPIO DE SAN AGUSTIN DE LAS JUNTAS  
CONSTRUCCIONES GARCARR S.A. DE C.V.

OBRA:	CONSTRUCCION DE SANITARIOS PUBLICOS EN EL MUNICIPIO DE SAN AGUSTIN DE LAS JUNTAS		
LOCALIDAD:	SAN AGUSTIN DE LAS JUNTAS	MUNICIPIO: SAN AGUSTIN DE LAS JUNTAS	ESTADO: O20 OAXACA
No. CONTRATO:	MSAJ/R28/007/2017	FECHA DE CONTRATO: 13 DE ABRIL DE 2017	PERIODO DE ESTIMACIÓN: DEL 28 DE JUNIO AL 15 DE JULIO DE 2017
DEPENDENCIA:	AYUNTAMIENTO DE SAN AGUSTIN DE LAS JUNTAS	OFICIO DE NOTIFICACION Y APROBACION DE OBRAS No. MSAJ/R28/007/2017	FECHA: 01 DE ABRIL DE 2017
ESTIMACION :	4 (CUATRO)		INCIDENCIA: COMPLEMENTARIA RUBRO: AGUA Y SANEAMIENTO

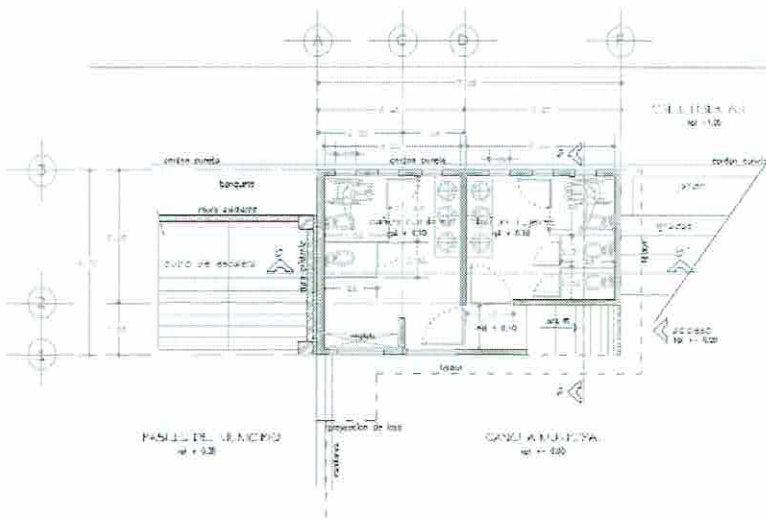

PLANTA ARQUITECTONICA BAJA

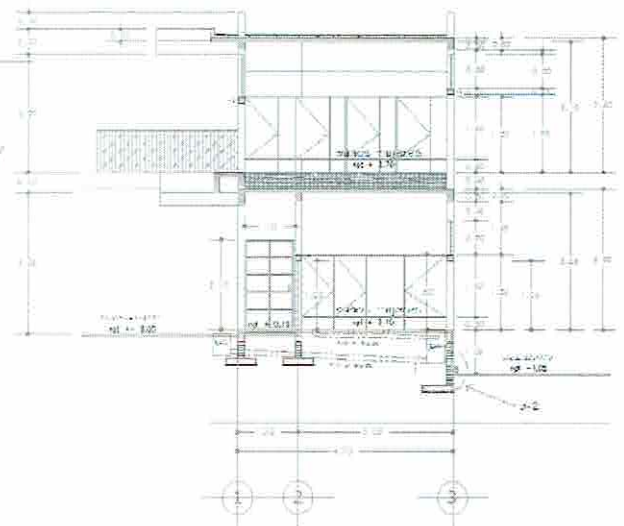

CORTE a - a'

CLAVE	DESCRIPCION
A01	PLANTA BAJA
A0107	HERRERIA Y CANCELERIA
7004	PUERTA DE PERFIL TUBULAR DE 1.10 X 2.10 MTRS. CALIBRE 18 .INCLUYE: CHAPA DE CAJA, MARCO Y CONTRAMARCO DEL MISMO MATERIAL

ARQ. MIGUEL ANGEL GARCIA FELIX  
ADMINISTRADOR UNICO

CONSTRUCCIONES GARCARR S.A. DE C.V.

CGA150734AEA

CALVARIO No. 1 SAN AGUSTIN DE LAS JUNTAS OAX

951325388

9513253977

ARQ. MARTHA LORENA BARRERA GONZALEZ  
SUPERINTENDENTE DE OBRA

C. TOMÁS PÉREZ LÓPEZ  
PRESIDENTE MUNICIPAL

C. VICTORINO VÁSQUEZ  
SINDICO PROCURADOR

C. CARLOS ENRIQUE ROBLES LAZCARES  
REGIDOR DE HACIENDA

C. JOSÉ MANUEL RUIZ LARA  
TESORERO MUNICIPAL

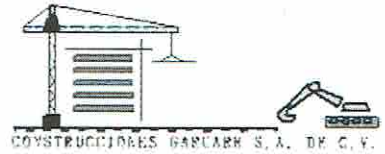

MUNICIPIO DE SAN AGUSTIN DE LAS JUNTAS  
CONSTRUCCIONES GARCARR S.A. DE C.V.

OBRA:	CONSTRUCCION DE SANITARIOS PUBLICOS EN EL MUNICIPIO DE SAN AGUSTIN DE LAS JUNTAS		
LOCALIDAD:	SAN AGUSTIN DE LAS JUNTAS	MUNICIPIO: SAN AGUSTIN DE LAS JUNTAS	ESTADO: 020 OAXACA
No. CONTRATO:	MSAJ/R28/007/2017	FECHA DE CONTRATO: 13 DE ABRIL DE 2017	PERIODO DE ESTIMACIÓN: DEL 28 DE JUNIO AL 15 DE JULIO DE 2017
DEPENDENCIA:	AYUNTAMIENTO DE SAN AGUSTIN DE LAS JUNTAS	OFICIO DE NOTIFICACION Y APROBACION DE OBRAS No. MSAJ/R28/007/2017	FECHA: 01 DE ABRIL DE 2017
ESTIMACION :	4 (CUATRO)		INCIDENCIA: COMPLEMENTARIA RUBRO: AGUA Y SANEAMIENTO

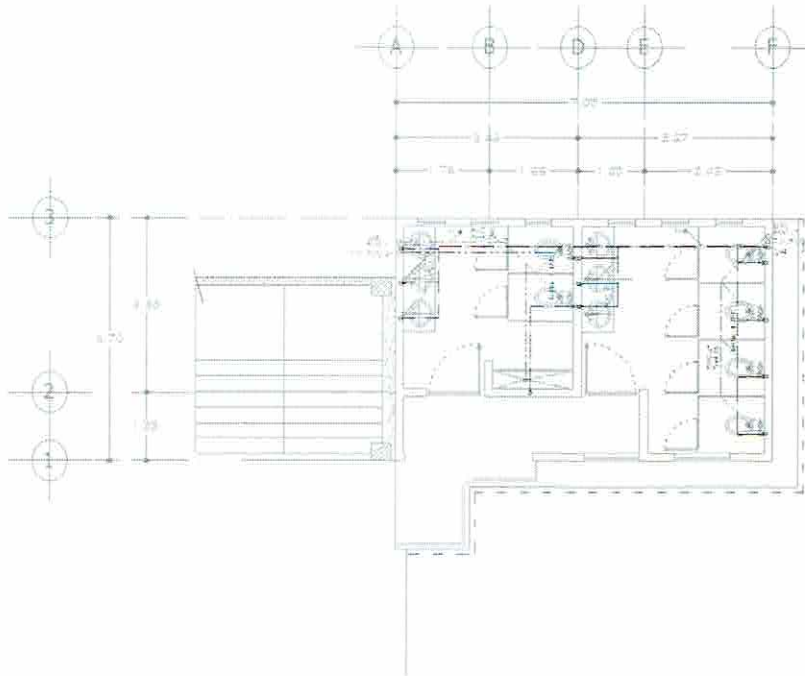

PLANTA ARQUITECTONICA ALTA  
Instalacion Hidrosanitaria

CLAVE	DESCRIPCION
A02	PLANTA ALTA
A0204	OBRAS HIDROSANITARIAS
5008	SUMINISTRO E INSTALACION DE MUEBLE SANITARIO, TAZA PARA FLUXOMETRO, TAZA PARA FLUXOMETRO BLANCA NAO HELVEX TZF-NAO, INCLUYE MATERIALES DE FIJACION, HERRAMIENTA Y MANO DE OBRA.

ARQ. MIGUEL ANGE GARCIA FELIX  
ADMINISTRADOR UNICO

CG4160714AEA  
CALVARIO No. 1 SAN AGUSTIN DE LAS JUNTAS OAX  
9513253886 9513253977

ARQ. MARTHA LORENA CARRILES  
SUPERINTENDENTE DE OBRA

C. TOMÁS PÉREZ LÓPEZ  
PRESIDENTE MUNICIPAL

C. VICTORINO VÁSQUEZ  
SINDICO PROCURADOR

C. CARLOS ENRIQUE ROBLES LAZCARES  
REGIDOR DE HACIENDA

C. JOSÉ MANUEL RUIZ LARA  
TESORERO MUNICIPAL

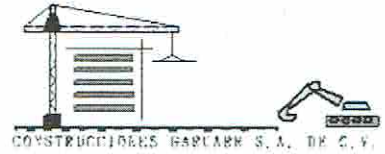

MUNICIPIO DE SAN AGUSTIN DE LAS JUNTAS  
CONSTRUCCIONES GARCARR S.A. DE C.V.

OBRA:	CONSTRUCCION DE SANITARIOS PUBLICOS EN EL MUNICIPIO DE SAN AGUSTIN DE LAS JUNTAS		
LOCALIDAD:	SAN AGUSTIN DE LAS JUNTAS	MUNICIPIO: SAN AGUSTIN DE LAS JUNTAS	ESTADO: 020 OAXACA
No. CONTRATO:	MSAJ/R28/007/2017	FECHA DE CONTRATO: 13 DE ABRIL DE 2017	PERIODO DE ESTIMACION: DEL 28 DE JUNIO AL 15 DE JULIO DE 2017
DEPENDENCIA:	AYUNTAMIENTO DE SAN AGUSTIN DE LAS JUNTAS	OFICIO DE NOTIFICACION Y APROBACION DE OBRAS No. MSAJ/R28/007/2017	FECHA: 01 DE ABRIL DE 2017
ESTIMACION :	4 (CUATRO)		INCIDENCIA: COMPLEMENTARIA RUBRO: AGUA Y SANEAMIENTO

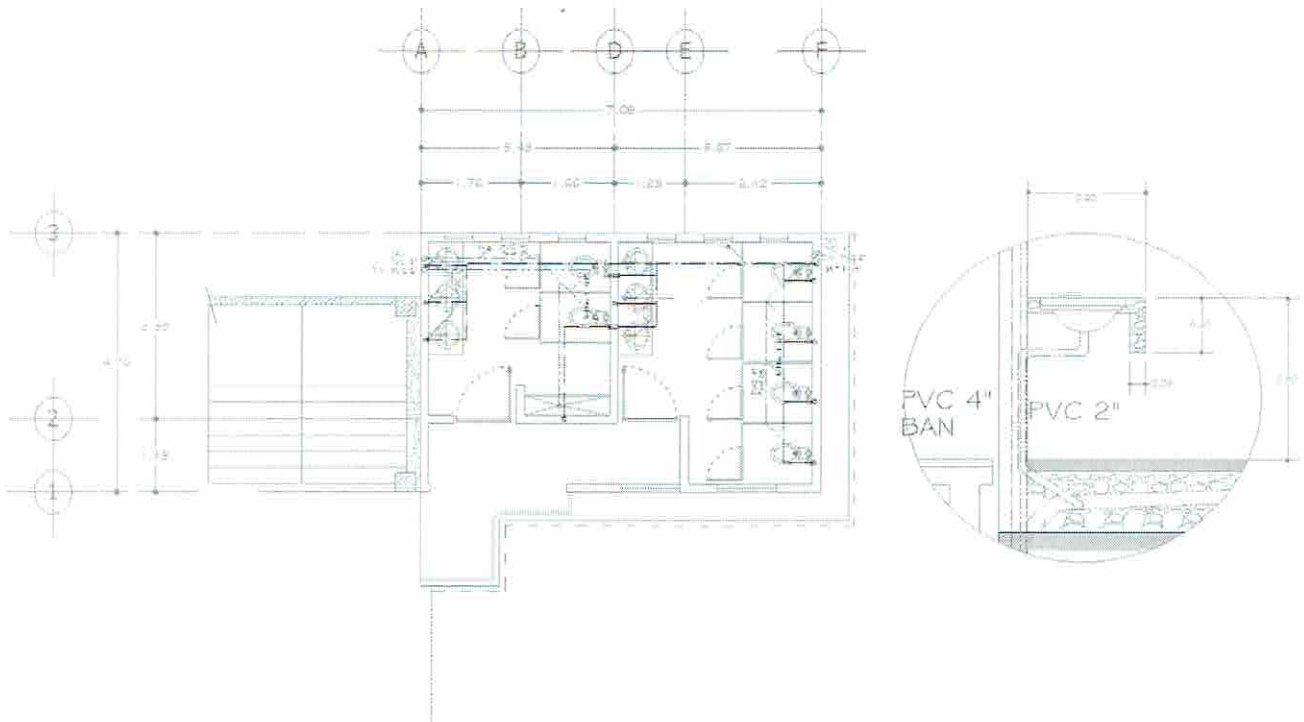

PLANTA ARQUITECTONICA ALTA  
Instalacion Hidrosanitaria

CLAVE	DESCRIPCION
A02	PLANTA ALTA
A0204	OBRAS HIDROSANITARIAS
5009	SUMINISTRO E INSTALACION DE MUEBLE LAVABO OVALIN EMPOTRADO OVALIN FIRENZE BLANCO, INCLUYE MATERIALES DE FIJACION, HERRAMIENTA Y MANO DE OBRA.

ARQ. MIGUEL ANTONIO GARCIA FELIX  
ADMINISTRADOR ENICO

CONSTRUCCIONES GARCARR S.A. DE C.V.  
CALVARIO No. 1 SAN AGUSTIN DE LAS JUNTAS OAX.  
9513253888 9513253977

ARQ. MARTHA LORENA OSORIO AYUSO  
SUPERINTENDENTE DE OBRA

C. TOMÁS PÉREZ LÓPEZ  
PRESIDENTE MUNICIPAL

C. VICTORINO VÁSQUEZ  
SINDICO PROCURADOR

C. CARLOS ENRIQUE ROBLES LAZCARES  
REGIDOR DE HACIENDA

C. JOSÉ MANUEL RUIZ LARA  
TESORERO MUNICIPAL

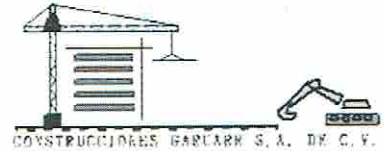

MUNICIPIO DE SAN AGUSTIN DE LAS JUNTAS  
CONSTRUCCIONES GARCARR S.A. DE C.V.

OBRA:	CONSTRUCCION DE SANITARIOS PUBLICOS EN EL MUNICIPIO DE SAN AGUSTIN DE LAS JUNTAS		
LOCALIDAD:	SAN AGUSTIN DE LAS JUNTAS	MUNICIPIO: SAN AGUSTIN DE LAS JUNTAS	ESTADO: 020 OAXACA
No. CONTRATO:	MSAJ/R28/007/2017	FECHA DE CONTRATO: 13 DE ABRIL DE 2017	PERICDO DE ESTIMACIÓN: DEL 28 DE JUNIO AL 15 DE JULIO DE 2017
DEPENDENCIA:	AYUNTAMIENTO DE SAN AGUSTIN DE LAS JUNTAS	OFICIO DE NOTIFICACION Y APROBACION DE OBRAS No. MSAJ/R28/007/2017	FECHA: 01 DE ABRIL DE 2017
ESTIMACION :	4 (CUATRO)		INCIDENCIA: COMPLEMENTARIA RUBRO: AGUA Y SANEAMIENTO

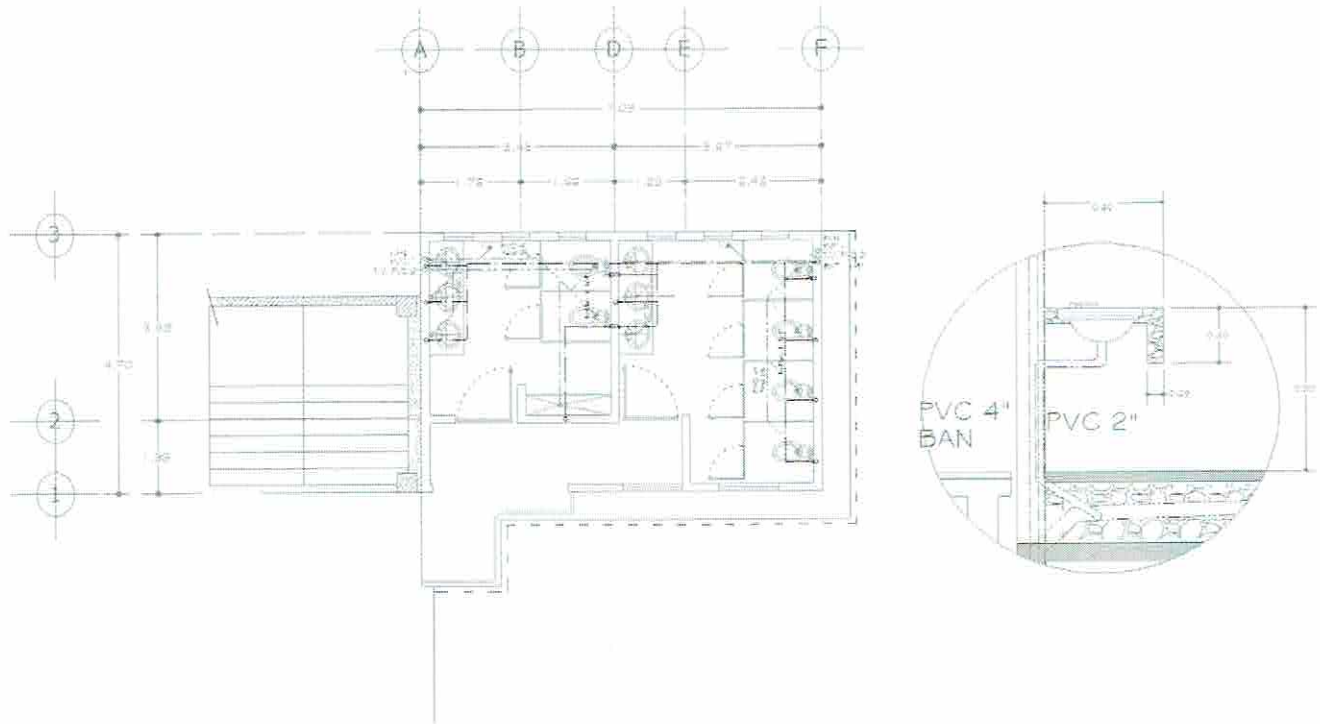

PLANTA ARQUITECTONICA ALTA  
Instalacion Hidrosanitaria

CLAVE	DESCRIPCION
A02	PLANTA ALTA
A0204	OBRAS HIDROSANITARIAS
50011	SUMINISTRO E INSTALACION DE LLAVE ECONOMIZADORA TV-105, INCLUYE MATERIALES DE FIJACION, HERRAMIENTA Y MANO DE OBRA.

ARQ. MIGUEL ANGE GARCIA FELIX  
ADMINISTRADOR UNICO

CONSTRUCCIONES GARCARR S.A. DE C.V.  
CALLE CALVARIO No. 1 SAN AGUSTIN DE LAS JUNTAS OAX  
9513253886 9513253977

C. TOMÁS PÉREZ LÓPEZ  
PRESIDENTE MUNICIPAL

C. VICTORINO VÁSQUEZ  
SINDICO PROCURADOR

ARQ. MARTHA DELIA GARCIA GONZALEZ  
SUPERINTENDENTE DE OBRA

C. CARLOS ENRIQUE ROBLES LAZCARES  
REGIDOR DE HACIENDA

C. JOSÉ MANUEL RUIZ LARA  
TESORERO MUNICIPAL

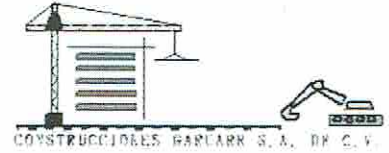

MUNICIPIO DE SAN AGUSTIN DE LAS JUNTAS  
CONSTRUCCIONES GARCARR S.A. DE C.V.

OBRA:	CONSTRUCCION DE SANITARIOS PUBLICOS EN EL MUNICIPIO DE SAN AGUSTIN DE LAS JUNTAS		
LOCALIDAD:	SAN AGUSTIN DE LAS JUNTAS	MUNICIPIO: SAN AGUSTIN DE LAS JUNTAS	ESTADO: 020 OAXACA
No. CONTRATO:	MSAJ/R28/007/2017	FECHA DE CONTRATO: 13 DE ABRIL DE 2017	PERIODO DE ESTIMACION: DEL 28 DE JUNIO AL 15 DE JULIO DE 2017
DEPENDENCIA:	AYUNTAMIENTO DE SAN AGUSTIN DE LAS JUNTAS	OFICIO DE NOTIFICACION Y APROBACION DE OBRAS No. MSAJ/R28/007/2017	FECHA: 01 DE ABRIL DE 2017
ESTIMACION :	4 (CUATRO)		INCIDENCIA: COMPLEMENTARIA RUBRO: AGUA Y SANEAMIENTO

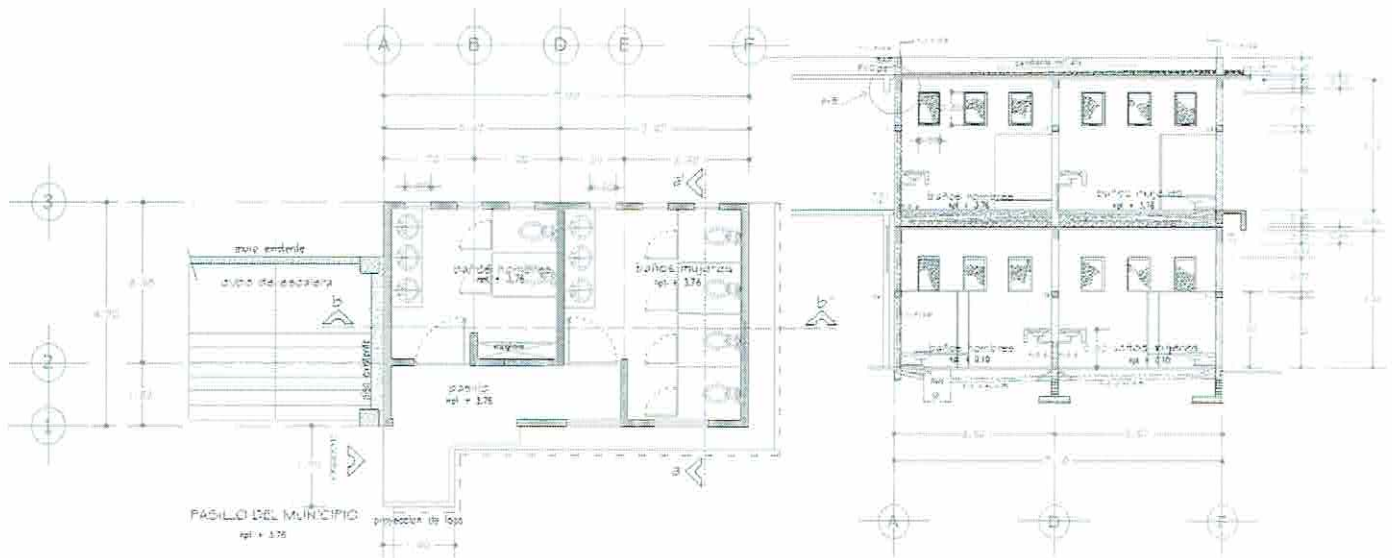

PLANTA ARQUITECTONICA ALTA

CORTE b - b'

CLAVE	DESCRIPCION
A02	PLANTA ALTA
A0206	HERRERIA Y CANCELERIA
7001	SUMINISTRO Y COLOCACION DE VENTANA DE ALUMINIO DE 2" DE 0.50 X 0.80 M, INCLUYE VIDRIO DE 4MM DE ESPESOR ESMERILADO, INCLUYE TODO LO NECESARIO PARA SU CORRECTA EJECUCION

ARQ. MIGUEL ANGEL GARCIA FELIX  
ADMINISTRADOR UNICO

C. TOMÁS PÉREZ LÓPEZ  
PRESIDENTE MUNICIPAL

C. VICTORINO VÁSQUEZ  
SINDICO PROCURADOR.

CGA160714AEA  
CALVARIO No. 1 SAN AGUSTIN DE LAS JUNTAS OAX  
9513253966 9513253977

ARQ. MARTHA LORENA CASARILLO AYUSO  
SUPERINTENDENTE DE OBRA

C. CARLOS ENRIQUE ROBLES LAZCARES  
REGIDOR DE HACIENDA

C. JOSÉ MANUEL RUIZ LARA  
TESORERO MUNICIPAL

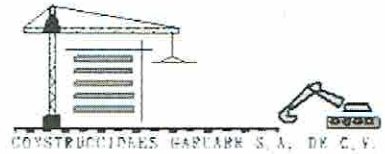

MUNICIPIO DE SAN AGUSTIN DE LAS JUNTAS  
CONSTRUCCIONES GARCARR S.A. DE C.V.

OBRA:	CONSTRUCCION DE SANITARIOS PUBLICOS EN EL MUNICIPIO DE SAN AGUSTIN DE LAS JUNTAS		
LOCALIDAD:	SAN AGUSTIN DE LAS JUNTAS	MUNICIPIO: SAN AGUSTIN DE LAS JUNTAS	ESTADO: 020 OAXACA
No. CONTRATO:	MSAJ/R28/007/2017	FECHA DE CONTRATO: 13 DE ABRIL DE 2017	PERIODO DE ESTIMACIÓN: DEL 28 DE JUNIO AL 15 DE JULIO DE 2017
DEPENDENCIA:	AYUNTAMIENTO DE SAN AGUSTIN DE LAS JUNTAS	OFICIO DE NOTIFICACION Y APROBACION DE OBRAS No. MSAJ/R28/007/2017	FECHA: 01 DE ABRIL DE 2017
ESTIMACION :	4 (CUATRO)		INCIDENCIA: COMPLEMENTARIA RUBRO: AGUA Y SANEAMIENTO

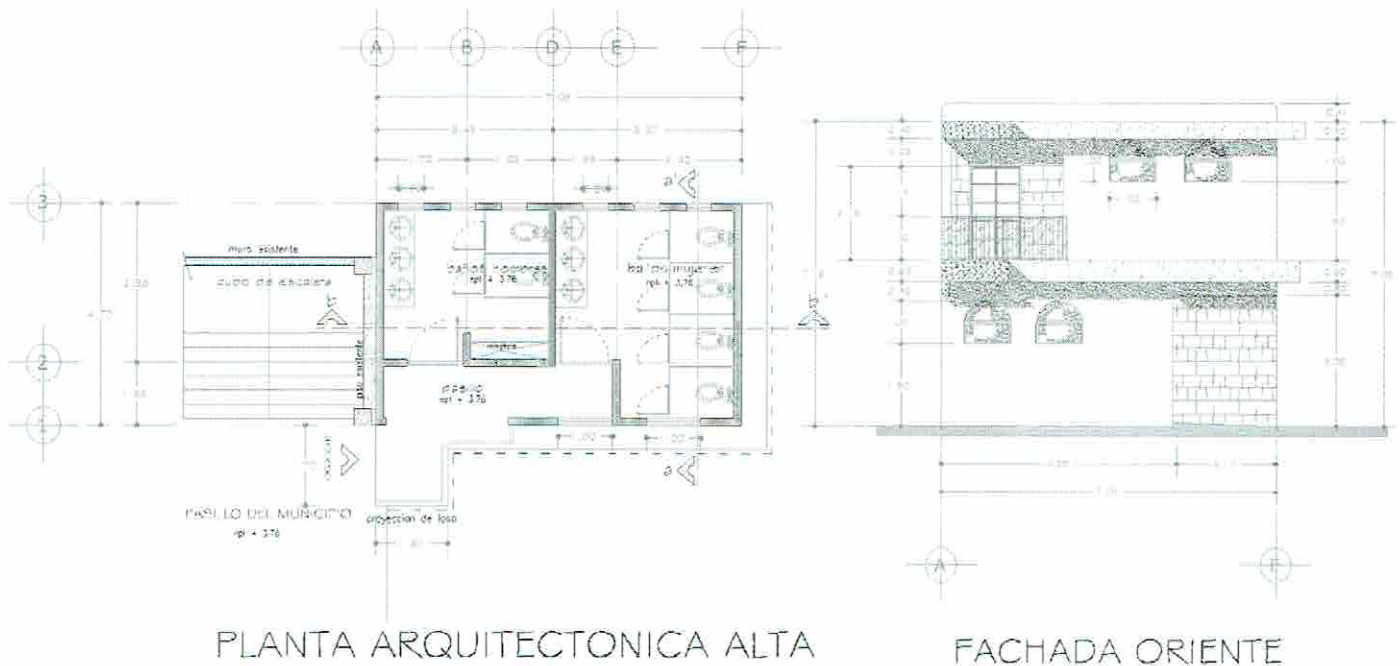

PLANTA ARQUITECTONICA ALTA

FACHADA ORIENTE

CLAVE	DESCRIPCION
A02	PLANTA ALTA
A0206	HERRERIA Y CANCELERIA
7002	SUMINISTRO Y COLOCACION DE VENTANA DE ALUMINIO DE 2" DE 1.00 X 1.00 M. INCLUYE VIDRIO DE 4MM DE ESPESOR ESMERILADO, INCLUYE TODO LO NECESARIO PARA SU CORRECTA EJECUCION

ARO. MIGUEL ANGEL GARCIA FELIX  
ADMINISTRADOR UNICO

CONSTRUCCIONES GARCARR S.A. DE C.V.  
CALLE No. 1 SAN AGUSTIN DE LAS JUNTAS OAX.  
9513253886 9513253977

C. TOMÁS PÉREZ LÓPEZ  
PRESIDENTE MUNICIPAL

C. VÍCTORINO VÁSQUEZ  
SINDICO PROCURADOR

ARO. MARTA EDRENA GARCIA AYUSO  
SUPERINTENDENTE DE OBRA

C. CARLOS ENRIQUE ROBLES LAZCARES  
REGIDOR DE HACIENDA

C. JOSÉ MANUEL RUIZ LARA  
TESORERO MUNICIPAL

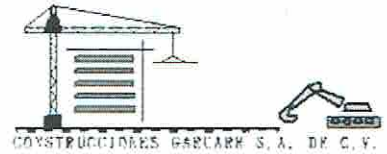

MUNICIPIO DE SAN AGUSTIN DE LAS JUNTAS  
CONSTRUCCIONES GARCARR S.A. DE C.V.

OBRA:	CONSTRUCCION DE SANITARIOS PUBLICOS EN EL MUNICIPIO DE SAN AGUSTIN DE LAS JUNTAS		
LOCALIDAD:	SAN AGUSTIN DE LAS JUNTAS	MUNICIPIO: SAN AGUSTIN DE LAS JUNTAS	ESTADO: O20 OAXACA
No. CONTRATO:	MSAJ/R28/007/2017	FECHA DE CONTRATO: 13 DE ABRIL DE 2017	PERIODO DE ESTIMACION: DEL 28 DE JUNIO AL 15 DE JULIO DE 2017
DEPENDENCIA:	AYUNTAMIENTO DE SAN AGUSTIN DE LAS JUNTAS	OFICIO DE NOTIFICACION Y APROBACION DE OBRAS No. MSAJ/R28/007/2017	FECHA: 01 DE ABRIL DE 2017 INCIDENCIA: COMPLEMENTARIA
ESTIMACION :	4 (CUATRO)		RUBRO: AGUA Y SANEAMIENTO

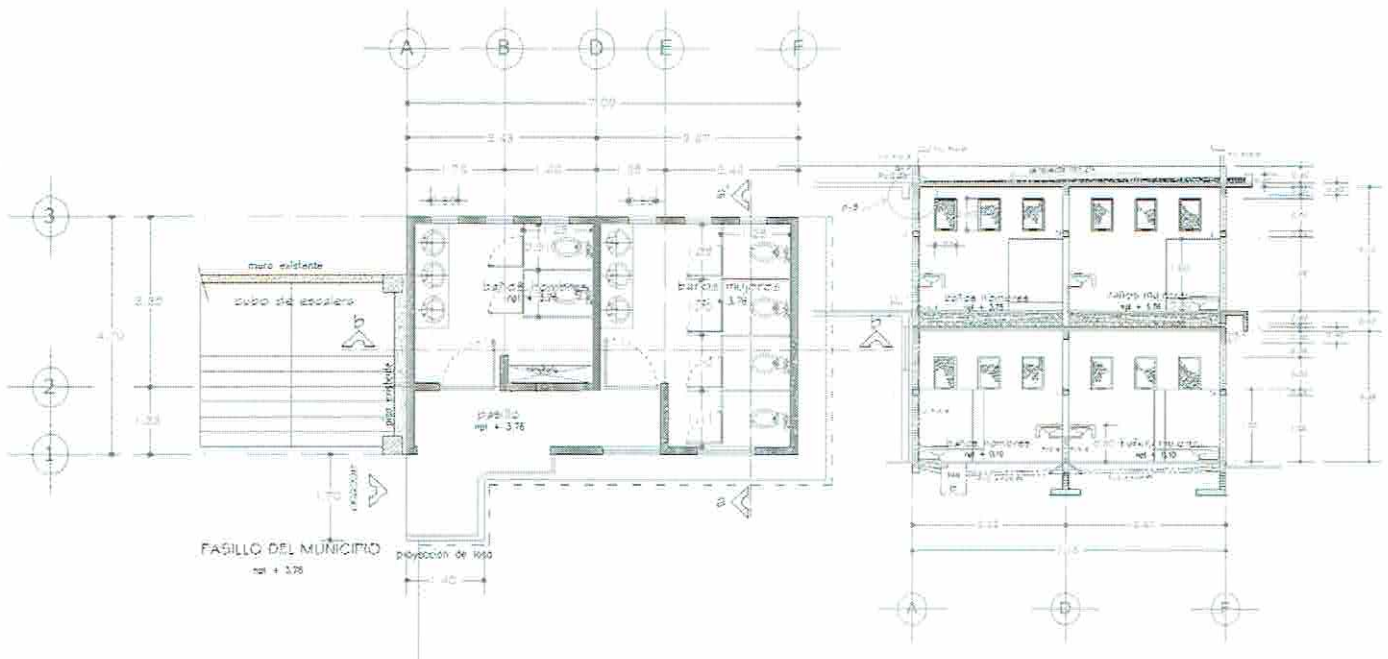

PLANTA ARQUITECTONICA ALTA

CORTE b - b'

CLAVE	DESCRIPCION
A02	PLANTA ALTA
A0206	HERRERIA Y CANCELERIA
7003	SUMINISTRO Y COLOCACION DE MAMPARAS DE CANCELERIA DE ALUMINIO DE 1 1/4" CON MICA COLOR BLANCO DE 3MM., INCLUYE TODO LO NECESARIO PARA SU CORRECTA EJECUCION.

ARQ. MIGUEL ANGEL GARCIA FELIX  
ADMINISTRADOR UNICO

CGA150714AEA

CALVARIO No. 1 SAN AGUSTIN DE LAS JUNTAS OAX.

9513253886 9513253977

ARQ. MARTHA LORENA CARRILLO GONZALEZ  
SUPERINTENDENTE DE OBRA

C. TOMÁS PÉREZ LÓPEZ  
PRESIDENTE MUNICIPAL

C. VICTORINO VÁSQUEZ  
SINDICO PROCURADOR

C. CARLOS ENRIQUE ROBLES LAZCARES  
REGIDOR DE HACIENDA

C. JOSÉ MANUEL RUIZ LARA  
TESORERO MUNICIPAL



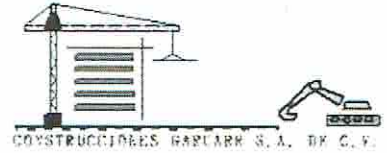

MUNICIPIO DE SAN AGUSTIN DE LAS JUNTAS  
CONSTRUCCIONES GARCARR S.A. DE C.V.

OBRA:	CONSTRUCCION DE SANITARIOS PUBLICOS EN EL MUNICIPIO DE SAN AGUSTIN DE LAS JUNTAS		
LOCALIDAD:	SAN AGUSTIN DE LAS JUNTAS	MUNICIPIO: SAN AGUSTIN DE LAS JUNTAS	ESTADO: 020 OAXACA
No. CONTRATO:	MSAJ/R28/007/2017	FECHA DE CONTRATO: 13 DE ABRIL DE 2017	PERIODO DE ESTIMACION: DEL 28 DE JUNIO AL 15 DE JULIO DE 2017
DEPENDENCIA:	AYUNTAMIENTO DE SAN AGUSTIN DE LAS JUNTAS	OFICIO DE NOTIFICACION Y APROBACION DE OBRAS No. MSAJ/R28/007/2017	FECHA: 01 DE ABRIL DE 2017
ESTIMACION :	4 (CUATRO)		INCIDENCIA: COMPLEMENTARIA RUBRO: AGUA Y SANEAMIENTO

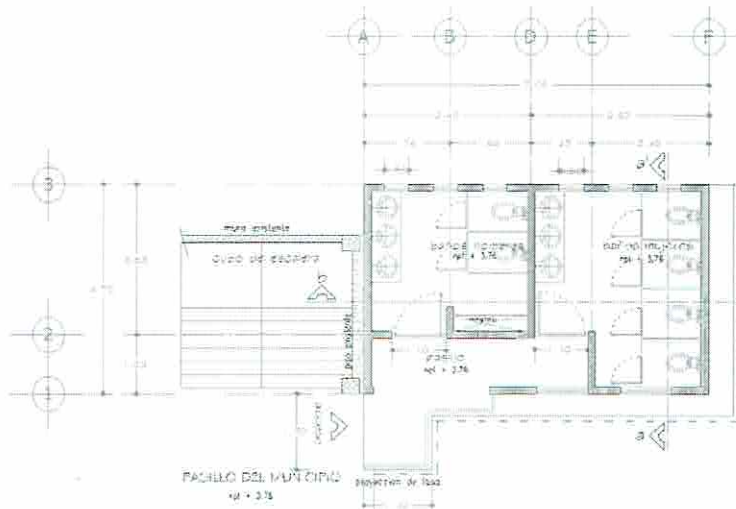

PLANTA ARQUITECTONICA ALTA

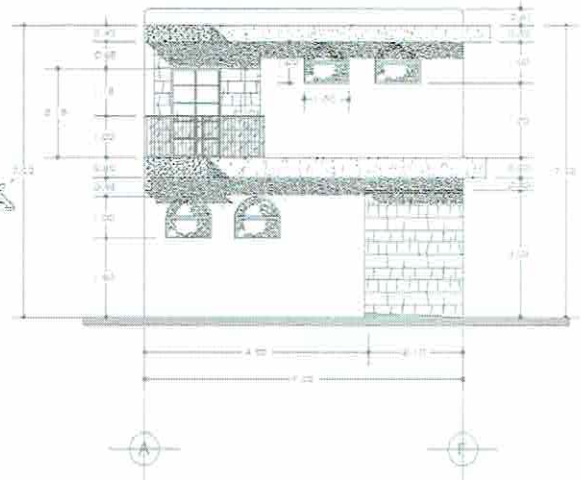

FACHADA ORIENTE

CLAVE	DESCRIPCION
A02	PLANTA ALTA
A0206	HERRERIA Y CANCELERIA
7004	PUERTA DE PERFIL TUBULAR DE 1.10 X 2.10 MTRS. CALIBRE 18 INCLUYE: CHAPA DE CAJA, MARCO Y CONTRAMARCO DEL MISMO MATERIAL

ARQ. MIGUEL ANGEL GARCIA FELIX  
ADMINISTRADOR UNICO

02A160714AEA

CALVARIO No. 1 SAN AGUSTIN DE LAS JUNTAS OAX

9513253888

9513253977

C. TOMÁS PÉREZ LÓPEZ  
PRESIDENTE MUNICIPAL

C. VICTORINO VÁSQUEZ  
SINDICO PROCURADOR

ARQ. MARTHA LORENA CARRILLO AYUSO  
SUPERINTENDENTE DE OBRAS

C. CARLOS ENRIQUE ROBLES LAZCARES  
REGIDOR DE HACIENDA

C. JOSÉ MANUEL RUIZ LARA  
TESORERO MUNICIPAL

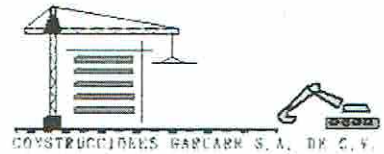

MUNICIPIO DE SAN AGUSTIN DE LAS JUNTAS  
CONSTRUCCIONES GARCARR S.A. DE C.V.

OBRA:	CONSTRUCCION DE SANITARIOS PUBLICOS EN EL MUNICIPIO DE SAN AGUSTIN DE LAS JUNTAS		
LOCALIDAD:	SAN AGUSTIN DE LAS JUNTAS	MUNICIPIO: SAN AGUSTIN DE LAS JUNTAS	ESTADO: 020 OAXACA
No. CONTRATO:	MSAJ/R28/007/2017	FECHA DE CONTRATO: 13 DE ABRIL DE 2017	PERIODO DE ESTIMACION: DEL 28 DE JUNIO AL 15 DE JULIO DE 2017
DEPENDENCIA:	AYUNTAMIENTO DE SAN AGUSTIN DE LAS JUNTAS	OFICIO DE NOTIFICACION Y APROBACION DE OBRAS No. MSAJ/R28/007/2017	FECHA: 01 DE ABRIL DE 2017
ESTIMACION :	4 (CUATRO)		INCIDENCIA: COMPLEMENTARIA RUBRO: AGUA Y SANEAMIENTO

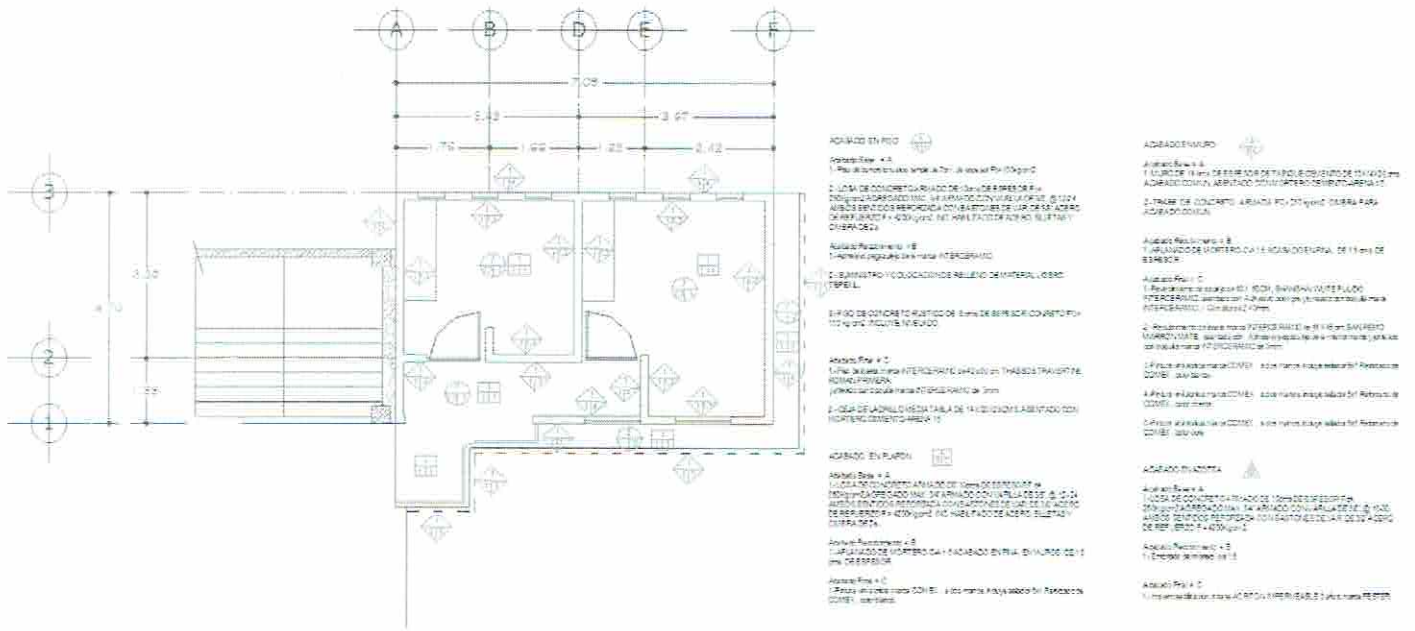

PLANTA ARQUITECTONICA ALTA  
Acabados

CLAVE	DESCRIPCION
A02	PLANTA ALTA
A0207	ACABADOS
8001	Piso de loseta marca INTERCERAMIC de 40 x 60 cm. THASSOS TRAVERTINE ROMAN PRIMERA, asentado con Adhesivo pagazulejo de la misma marca y juntas con boquilla marca INTERCERAMIC de 3mm. incluye: materiales, acarreo, cortes, desperdicios, mano de obra, equipo y herramienta.



ARQ. MIGUEL ANGE GARCIA FELIX CGA160714AEA  
ADMINISTRADOR UNICO  
CALVARIO No. 1 SAN AGUSTIN DE LAS JUNTAS OAX.  
9513253886 9513253977

C. TOMÁS PÉREZ LÓPEZ  
PRESIDENTE MUNICIPAL

C. VICTORINO VÁSQUEZ  
SINDICO PROCURADOR

ARQ. MARTHA LORENA CARRI LOAYSA  
SUPERINTENDENTE DE OBRA

C. CARLOS ENRIQUE ROBLES LAZCARES  
REGIDOR DE HACIENDA

C. JOSÉ MANUEL RUIZ LARA  
TESORERO MUNICIPAL

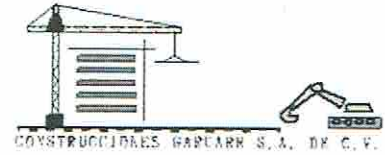

MUNICIPIO DE SAN AGUSTIN DE LAS JUNTAS  
CONSTRUCCIONES GARCARR S.A. DE C.V.

<b>OBRA:</b> CONSTRUCCION DE SANITARIOS PUBLICOS EN EL MUNICIPIO DE SAN AGUSTIN DE LAS JUNTAS			
<b>LOCALIDAD:</b> SAN AGUSTIN DE LAS JUNTAS	<b>MUNICIPIO:</b> SAN AGUSTIN DE LAS JUNTAS		<b>ESTADO:</b> 020 OAXACA
<b>No. CONTRATO:</b> MSAJR/28/007/2017	<b>FECHA DE CONTRATO:</b> 13 DE ABRIL DE 2017	<b>PERIODO DE ESTIMACION:</b> DEL 28 DE JUNIO AL 15 DE JULIO DE 2017	
<b>DEPENDENCIA:</b> AYUNTAMIENTO DE SAN AGUSTIN DE LAS JUNTAS	<b>OFICIO DE NOTIFICACION Y APROBACION DE OBRAS</b> No. MSAJR/28/007/2017	<b>FECHA:</b> 01 DE ABRIL DE 2017	<b>INCIDENCIA:</b> COMPLEMENTARIA
<b>ESTIMACION :</b> 4 (CUATRO)			<b>RUBRO:</b> AGUA Y SANEAMIENTO

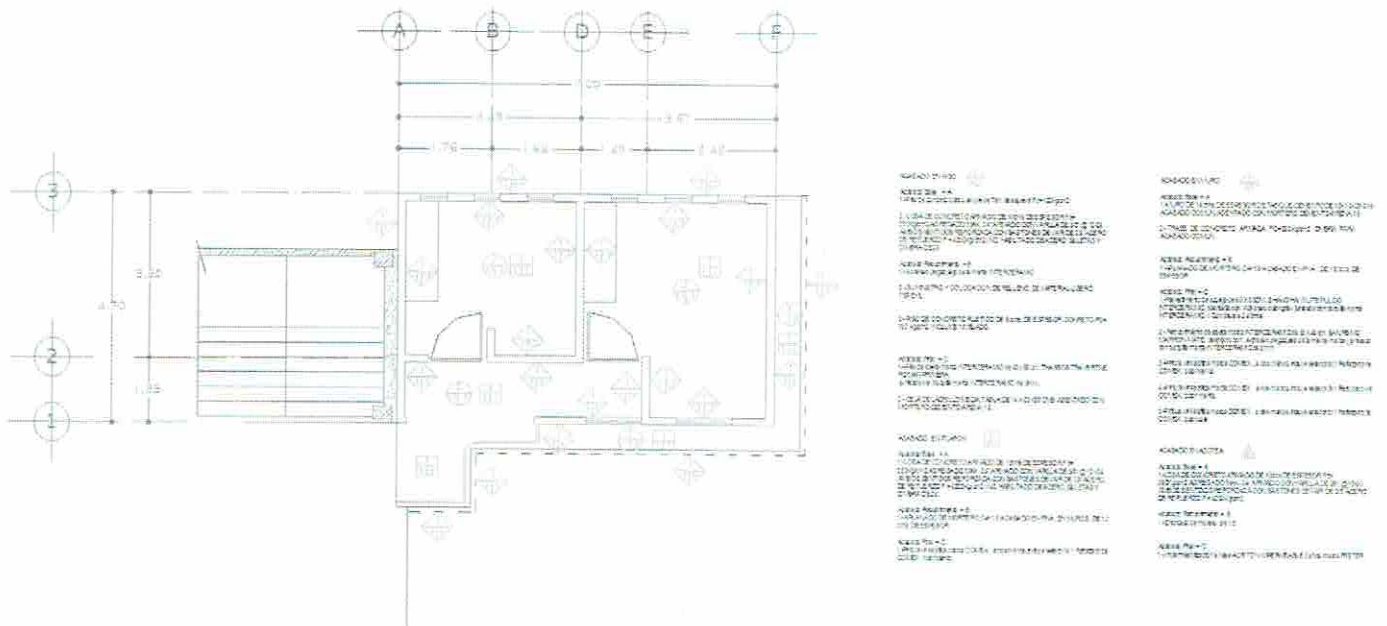

PLANTA ARQUITECTONICA ALTA  
Acabados

CLAVE	DESCRIPCION
A02	PLANTA ALTA
A0297	ACABADOS
8002	Revestimiento de azulejo de 60 X 60CM, SHANGHAI WUITE PULIDO INTERCERAMIC, asentado con Adhesivo color gris y juntaado con boquilla marca INTERCERAMIC.; incluye remates y cortes a 45° desperdicios, mano de obra, equipo y herramienta. Con altura a 2.40m

ARQ. MIGUEL ANGEL GARCIA FELIX CGA160714AEA  
ADMINISTRADOR UNICO

C. TOMÁS PÉREZ LÓPEZ  
PRESIDENTE MUNICIPAL

C. VICTORINO VÁSQUEZ  
SINDICO PROCURADOR

CALVARIO No. 1 SAN AGUSTIN DE LAS JUNTAS OAX  
9513253886 9513253977

ARQ. MARTHA LORENA CARRILLO A. U.S.O.  
SUPERINTENDENTE DE OBRA

C. CARLOS ENRIQUE ROBLES LAZCARES  
REGIDOR DE HACIENDA

C. JOSÉ MANUEL RUIZ LARA  
TESORERO MUNICIPAL

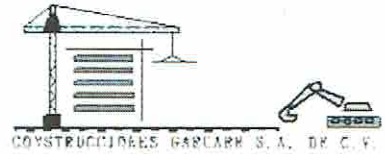

MUNICIPIO DE SAN AGUSTIN DE LAS JUNTAS  
CONSTRUCCIONES GARCARR S.A. DE C.V.

OBRA:	CONSTRUCCION DE SANITARIOS PUBLICOS EN EL MUNICIPIO DE SAN AGUSTIN DE LAS JUNTAS		
LOCALIDAD:	SAN AGUSTIN DE LAS JUNTAS	MUNICIPIO: SAN AGUSTIN DE LAS JUNTAS	ESTADO: 020 OAXACA
No. CONTRATO:	MSAJ/R28/007/2017	FECHA DE CONTRATO: 13 DE ABRIL DE 2017	PERIODO DE ESTIMACIÓN: DEL 28 DE JUNIO AL 15 DE JULIO DE 2017
DEPENDENCIA:	AYUNTAMIENTO DE SAN AGUSTIN DE LAS JUNTAS	OFICIO DE NOTIFICACION Y APROBACION DE OBRAS No. MSAJ/R28/007/2017	FECHA: 01 DE ABRIL DE 2017
ESTIMACION :	4 (CUATRO)		INCIDENCIA: COMPLEMENTARIA
			RUBRO: AGUA Y SANEAMIENTO

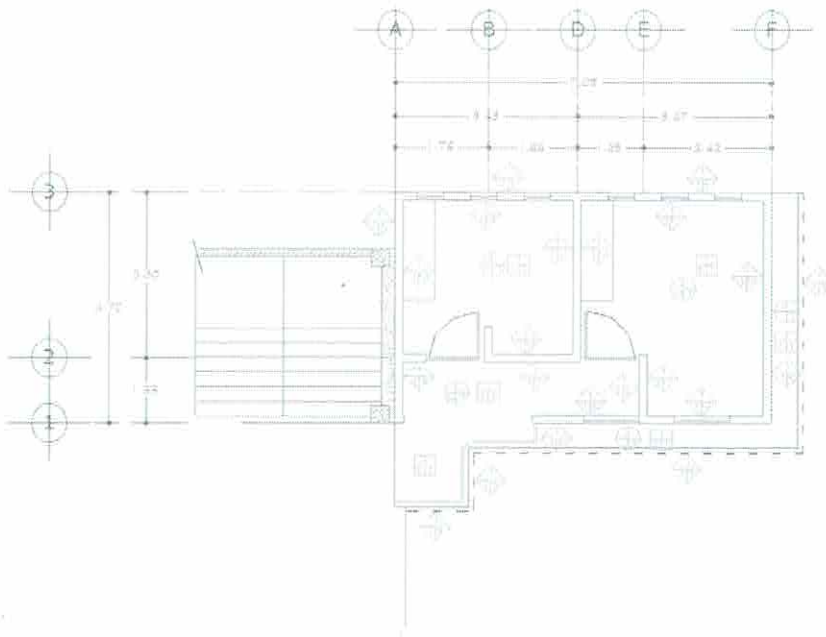

<p><b>ACABADO 01</b></p> <p>ACABADO 01 - 1</p> <p>1. LUBRICACION DE LOS EJES DE LOS PUERTOS Y DE LOS CERRAJES.</p> <p>2. LUBRICACION DE LOS EJES DE LOS CERRAJES.</p> <p>3. LUBRICACION DE LOS EJES DE LOS CERRAJES.</p> <p>4. LUBRICACION DE LOS EJES DE LOS CERRAJES.</p> <p>5. LUBRICACION DE LOS EJES DE LOS CERRAJES.</p> <p>6. LUBRICACION DE LOS EJES DE LOS CERRAJES.</p> <p>7. LUBRICACION DE LOS EJES DE LOS CERRAJES.</p> <p>8. LUBRICACION DE LOS EJES DE LOS CERRAJES.</p> <p>9. LUBRICACION DE LOS EJES DE LOS CERRAJES.</p> <p>10. LUBRICACION DE LOS EJES DE LOS CERRAJES.</p>	<p><b>ACABADO 02</b></p> <p>ACABADO 02 - 1</p> <p>1. LUBRICACION DE LOS EJES DE LOS PUERTOS Y DE LOS CERRAJES.</p> <p>2. LUBRICACION DE LOS EJES DE LOS CERRAJES.</p> <p>3. LUBRICACION DE LOS EJES DE LOS CERRAJES.</p> <p>4. LUBRICACION DE LOS EJES DE LOS CERRAJES.</p> <p>5. LUBRICACION DE LOS EJES DE LOS CERRAJES.</p> <p>6. LUBRICACION DE LOS EJES DE LOS CERRAJES.</p> <p>7. LUBRICACION DE LOS EJES DE LOS CERRAJES.</p> <p>8. LUBRICACION DE LOS EJES DE LOS CERRAJES.</p> <p>9. LUBRICACION DE LOS EJES DE LOS CERRAJES.</p> <p>10. LUBRICACION DE LOS EJES DE LOS CERRAJES.</p>
--	--

PLANTA ARQUITECTONICA ALTA  
Acabados



CALVARIO DE SAN AGUSTIN DE LAS JUNTAS OAX  
9213263977 9213263977

CLAVE	DESCRIPCION
A02	PLANTA ALTA
A0207	ACABADOS
8003	Recubrimiento de loseta marca INTERCERAMIC de 45 X45 cm SAN REMO MARRON MATE, asentado con Adhesivo pegazulejo de la misma marca y junteado con boquilla marca INTERCERAMIC de 3mm. incluye: materiales, acarreo, cortas, desperdicios, mano de obra, equipo y herramienta

ARQ. MIGUEL ANGEL GARCIA FELIX  
ADMINISTRADOR UNICO

C. TOMÁS PÉREZ LÓPEZ  
PRESIDENTE MUNICIPAL

C. VICTORINO VÁSQUEZ  
SINDICO PROCURADOR

ARQ. MARTHA LORENA CARRILLO  
SUPERINTENDENTE DE OBRAS

C. CARLOS ENRIQUE ROBLES LAZCARES  
REGIDOR DE HACIENDA

C. JOSÉ MANUEL RUIZ LARA  
TESORERO MUNICIPAL

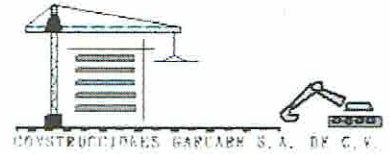

MUNICIPIO DE SAN AGUSTIN DE LAS JUNTAS  
CONSTRUCCIONES GARCARR S.A. DE C.V.

OBRA:	CONSTRUCCION DE SANITARIOS PUBLICOS EN EL MUNICIPIO DE SAN AGUSTIN DE LAS JUNTAS		
LOCALIDAD:	SAN AGUSTIN DE LAS JUNTAS	MUNICIPIO: SAN AGUSTIN DE LAS JUNTAS	ESTADO: O20 OAXACA
No. CONTRATO:	MSAJ/R28/007/2017	FECHA DE CONTRATO: 13 DE ABRIL DE 2017	PERIODO DE ESTIMACION: DEL 28 DE JUNIO AL 15 DE JULIO DE 2017
DEPENDENCIA:	AYUNTAMIENTO DE SAN AGUSTIN DE LAS JUNTAS	OFICIO DE NOTIFICACION Y APROBACION DE OBRAS No. MSAJ/R28/007/2017	FECHA: 01 DE ABRIL DE 2017
ESTIMACION :	4 (CUATRO)		INCIDENCIA: COMPLEMENTARIA RUBRO: AGUA Y SANEAMIENTO

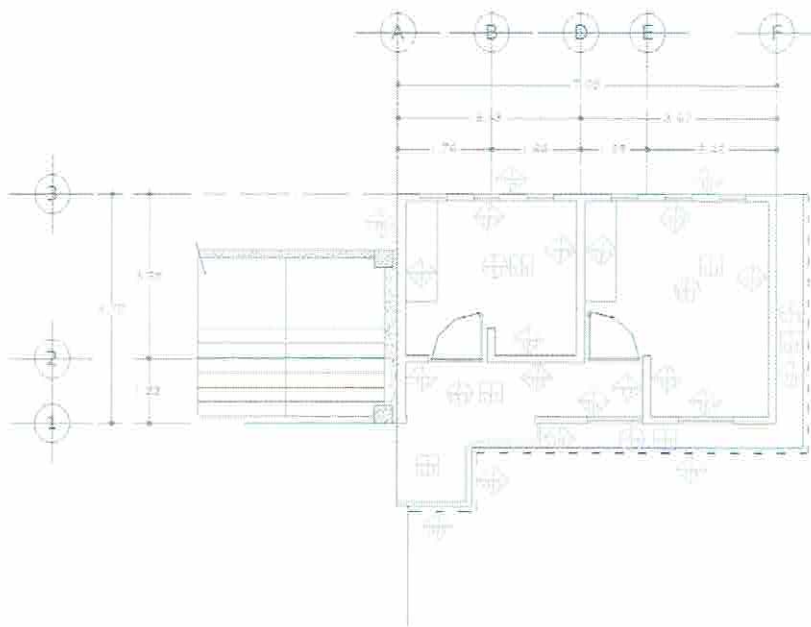

PLANTA ARQUITECTONICA ALTA  
Acabados

- ACABADOS PISO
  - ACABADO #1: PINTURA VINIL ACRILICA EN PISO Y MURO MARCA COMEX . a dos manos, incluye sellador 5x1 Reforzado de COMEX.
  - ACABADO #2: PINTURA VINIL ACRILICA EN PISO Y MURO MARCA COMEX . a dos manos, incluye sellador 5x1 Reforzado de COMEX.
  - ACABADO #3: PINTURA VINIL ACRILICA EN PISO Y MURO MARCA COMEX . a dos manos, incluye sellador 5x1 Reforzado de COMEX.
  - ACABADO #4: PINTURA VINIL ACRILICA EN PISO Y MURO MARCA COMEX . a dos manos, incluye sellador 5x1 Reforzado de COMEX.
  - ACABADO #5: PINTURA VINIL ACRILICA EN PISO Y MURO MARCA COMEX . a dos manos, incluye sellador 5x1 Reforzado de COMEX.
  - ACABADO #6: PINTURA VINIL ACRILICA EN PISO Y MURO MARCA COMEX . a dos manos, incluye sellador 5x1 Reforzado de COMEX.
  - ACABADO #7: PINTURA VINIL ACRILICA EN PISO Y MURO MARCA COMEX . a dos manos, incluye sellador 5x1 Reforzado de COMEX.
  - ACABADO #8: PINTURA VINIL ACRILICA EN PISO Y MURO MARCA COMEX . a dos manos, incluye sellador 5x1 Reforzado de COMEX.
  - ACABADO #9: PINTURA VINIL ACRILICA EN PISO Y MURO MARCA COMEX . a dos manos, incluye sellador 5x1 Reforzado de COMEX.
  - ACABADO #10: PINTURA VINIL ACRILICA EN PISO Y MURO MARCA COMEX . a dos manos, incluye sellador 5x1 Reforzado de COMEX.
- ACABADOS PARED
  - ACABADO #11: PINTURA VINIL ACRILICA EN PISO Y MURO MARCA COMEX . a dos manos, incluye sellador 5x1 Reforzado de COMEX.
  - ACABADO #12: PINTURA VINIL ACRILICA EN PISO Y MURO MARCA COMEX . a dos manos, incluye sellador 5x1 Reforzado de COMEX.
  - ACABADO #13: PINTURA VINIL ACRILICA EN PISO Y MURO MARCA COMEX . a dos manos, incluye sellador 5x1 Reforzado de COMEX.
  - ACABADO #14: PINTURA VINIL ACRILICA EN PISO Y MURO MARCA COMEX . a dos manos, incluye sellador 5x1 Reforzado de COMEX.
  - ACABADO #15: PINTURA VINIL ACRILICA EN PISO Y MURO MARCA COMEX . a dos manos, incluye sellador 5x1 Reforzado de COMEX.
  - ACABADO #16: PINTURA VINIL ACRILICA EN PISO Y MURO MARCA COMEX . a dos manos, incluye sellador 5x1 Reforzado de COMEX.
  - ACABADO #17: PINTURA VINIL ACRILICA EN PISO Y MURO MARCA COMEX . a dos manos, incluye sellador 5x1 Reforzado de COMEX.
  - ACABADO #18: PINTURA VINIL ACRILICA EN PISO Y MURO MARCA COMEX . a dos manos, incluye sellador 5x1 Reforzado de COMEX.
  - ACABADO #19: PINTURA VINIL ACRILICA EN PISO Y MURO MARCA COMEX . a dos manos, incluye sellador 5x1 Reforzado de COMEX.
  - ACABADO #20: PINTURA VINIL ACRILICA EN PISO Y MURO MARCA COMEX . a dos manos, incluye sellador 5x1 Reforzado de COMEX.

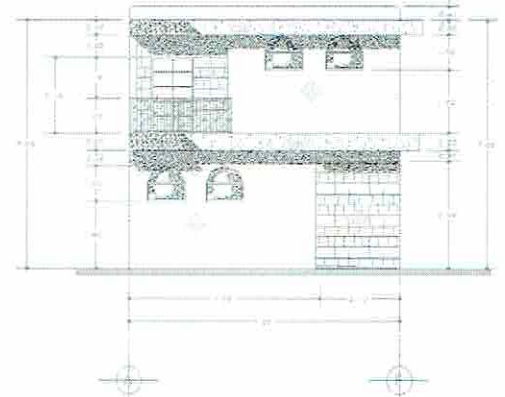

FACHADA ORIENTE  
Acabados

CALVARIO No. 1000 AGUSTIN DE LAS JUNTAS OAX  
 9513253988 9513253977

CLAVE	DESCRIPCION
A02	PLANTA ALTA
A0207	ACABADOS
8004	Pintura vinil acrilica en plafon y muro marca COMEX . a dos manos, incluye sellador 5x1 Reforzado de COMEX.

ARQ. MIGUEL ANGEL GARCIA FELIX  
ADMINISTRADOR UNICO

C. TOMÁS PÉREZ LÓPEZ  
PRESIDENTE MUNICIPAL

C. VICTORINO VÁSQUEZ  
SINDICO PROCURADOR

ARQ. MARTHA LORENA ORTIZ DE VILASO  
SUPERINTENDENTE DE OBRAS

C. CARLOS ENRIQUE ROBLES LAZCARES  
REGIDOR DE HACIENDA

C. JOSÉ MANUEL RUIZ LARA  
TESORERO MUNICIPAL

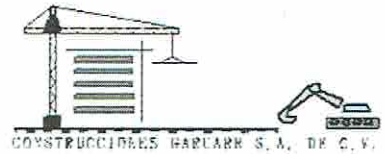

MUNICIPIO DE SAN AGUSTIN DE LAS JUNTAS  
CONSTRUCCIONES GARCARR S.A. DE C.V.

OBRA:	CONSTRUCCION DE SANITARIOS PUBLICOS EN EL MUNICIPIO DE SAN AGUSTIN DE LAS JUNTAS		
LOCALIDAD:	SAN AGUSTIN DE LAS JUNTAS	MUNICIPIO: SAN AGUSTIN DE LAS JUNTAS	ESTADO: 020 OAXACA
No. CONTRATO:	MSAJ/R28/007/2017	FECHA DE CONTRATO: 13 DE ABRIL DE 2017	PERIODO DE ESTIMACIÓN: DEL 28 DE JUNIO AL 15 DE JULIO DE 2017
DEPENDENCIA:	AYUNTAMIENTO DE SAN AGUSTIN DE LAS JUNTAS	OFICIO DE NOTIFICACION Y APROBACION DE OBRAS No. MSAJ/R28/007/2017	FECHA: 01 DE ABRIL DE 2017
ESTIMACION :	4 (CUATRO)		INCIDENCIA: COMPLEMENTARIA RUBRO: AGUA Y SANEAMIENTO

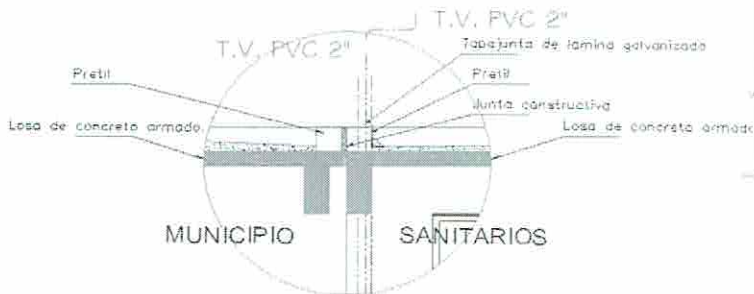

d-3

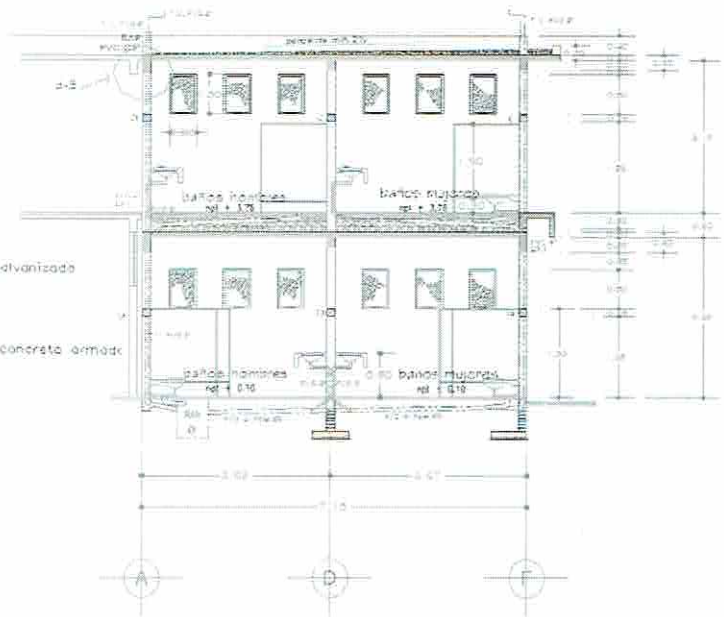

CORTE b - b'

CLAVE	DESCRIPCION
A03	PRETIL
A0304	HERRERIA Y CANCELERIA
7005	SUMINISTRO Y COLOCACION DE TAPAJUNTA DE LAMINA GALVANIZADA, INCLUYE TODO LO NECESARIO PARA SU CORRECTA COLOCACION.

CGA16071445A

ARQ. MIGUEL ANGEL GARCIA FELIX  
ADMINISTRADOR UNICO

9513253885

9513253977

C. TOMÁS PÉREZ LÓPEZ  
PRESIDENTE MUNICIPAL

C. VICTORINO VÁSQUEZ  
SINDICO PROCURADOR

ARQ. MARTHA LOPEZ GONZALEZ  
SUPERINTENDENTE DE OBRAS

C. CARLOS ENRIQUE ROBLES LAZCARES  
REGIDOR DE HACIENDA

C. JOSÉ MANUEL RUIZ LARA  
TESORERO MUNICIPAL

**MUNICIPIO DE SAN AGUSTIN DE LAS JUNTAS  
CONSTRUCCIONES GARCARR S.A. DE C.V.**



<b>No. Y NOMBRE DE LA OBRA:</b>	CONSTRUCCION DE SANITARIOS PUBLICOS EN EL MUNICIPIO DE SAN AGUSTIN DE LAS JUNTAS	
<b>LOCALIDAD:</b>	MUNICIPIO: SAN AGUSTIN DE LAS JUNTAS	ESTADO: 020 OAXACA
<b>No. CONTRATO:</b>	MSAJR28/007/2017	
<b>DEPENDENCIA:</b>	AYUNTAMIENTO DE SAN AGUSTIN DE LAS JUNTAS	FECHA DE NOTIFICACION Y APROBACION DE OBRAS No. 01 ABRIL DE 2017
<b>DIFERIMENTO:</b>	ESTIMACION : 4 (CUATRO)	
<b>PERIODO DE CONTRATO:</b>	DEL 17 DE ABRIL AL 25 DE JULIO DE 2017	
<b>PERIODO DE ESTIMACION:</b>	DEL 28 DE JUNIO AL 15 DE JULIO DE 2017	
<b>INCIDENCIA:</b>	COMPLEMENTARIA	
<b>RUBRO:</b>	AGUA Y SANEAMIENTO	
<b>FECHA:</b>	16 DE JULIO DE 2017	

**N U M E R O S G E N E R A D O R E S**

CLAVE	CONCEPTO	LOCALIZACION			ANCHO	PZAS	TOTAL	UNID.	CROQUIS
		EJE	TRAMO	TIPO					
A A01 A0105	CONSTRUCCION DE SANITARIOS PLANTA BAJA OBRAS HIDROSANITARIAS								
5008	SUMINISTRO E INSTALACION DE MUEBLE SANITARIO. TAZA PARA FLUXOMETRO, TAZA PARA FLUXOMETRO BLANCA MAO HELVEX TZF-MAO, INCLUYE MATERIALES DE FLUACION, HERRAMIENTA Y MANO DE OBRA.	1-3	A-F			5,00	5,00	PZA	
5009	SUMINISTRO E INSTALACION DE MUEBLE LAVABO OVALIN EMPOTRADO OVALIN FIRENZE BLANCO, INCLUYE MATERIALES DE FUACION, HERRAMIENTA Y MANO DE OBRA.	1-3	A-F			6,00	6,00	PZA	
50011	SUMINISTRO E INSTALACION DE LLAVE ECONOMIZADORA TV-105, INCLUYE MATERIALES DE FUACION, HERRAMIENTA Y MANO DE OBRA.	1-3	A-F			6,00	6,00	PZA	



ARQ. MIGUEL ANGEL GARCARR FELIX I SAN AGUSTIN DE LAS JUNTAS OAX  
ADMINISTRADOR UNICO 9513255896 9513253977  
CGA160714AEB

C. TOMÁS PÉREZ LÓPEZ  
PRESIDENTE MUNICIPAL  
C. VICTORINO VÁSQUEZ  
SINDICO PROCURADOR

C. CARLOS ENRIQUE ROBLES LAZCARES  
REGIDOR DE HACIENDA  
C. JOSÉ MANUEL RUIZ LARA  
TESORERO MUNICIPAL

ARQ. MARTHA LORENA CARRILLO ATUOSO  
SUPERINTENDENTE DE OBRA

**MUNICIPIO DE SAN AGUSTIN DE LAS JUNTAS  
CONSTRUCCIONES GARCARR S.A. DE C.V.**



<b>No. Y NOMBRE DE LA OBRA:</b>	CONSTRUCCION DE SANITARIOS PUBLICOS EN EL MUNICIPIO DE SAN AGUSTIN DE LAS JUNTAS	
<b>LOCALIDAD:</b>	SAN AGUSTIN DE LAS JUNTAS	MUNICIPIO: SAN AGUSTIN DE LAS JUNTAS
<b>No. CONTRATO:</b>	MSAJR28/007/2017	ESTADO: O20 OAXACA
<b>DEPENDENCIA:</b>	AYUNTAMIENTO DE SAN AGUSTIN DE LAS JUNTAS	FECHA DE CONTRATO: 13 DE ABRIL DE 2017
<b>DIFERIMENTO:</b>		OFICIO DE NOTIFICACION Y APROBACION DE OBRAS No. 2017 MSAJR28/007/2017
<b>PERIODO DE CONTRATO:</b>	DEL 17 DE ABRIL AL 25 DE JULIO DE 2017	FECHA: 16 DE JULIO DE 2017

**N U M E R O S G E N E R A D O R E S**

CLAVE	CONCEPTO	LOCALIZACION			ANCHO	ALTO / KG-ML	PZAS	TOTAL	UNID.	CROQUIS
		EJE	TRAMO	TIPO						
A0107	HERRERIA Y CANCELERIA									
7001	SUMINISTRO Y COLOCACION DE VENTANA DE ALUMINIO DE 2' DE 0.50 X 0.80 M INCLUYE VIDRIO DE 4MM DE ESPESOR ESMERILADO, INCLUYE TODO LO NECESARIO PARA SU CORRECTA EJECUCION	3	A-F			6.00	6.00	PZA		
7002	SUMINISTRO Y COLOCACION DE VENTANA DE ALUMINIO DE 2' DE 1.00 X 1.00 M INCLUYE VIDRIO DE 4MM DE ESPESOR ESMERILADO, INCLUYE TODO LO NECESARIO PARA SU CORRECTA EJECUCION	1	A-D			2.00	2.00	PZA		
7003	SUMINISTRO Y COLOCACION DE MAMPARAS DE CANCELERIA DE ALUMINIO DE 1'14" CON MICA COLOR BLANCO DE 3MM, INCLUYE TODO LO NECESARIO PARA SU CORRECTA EJECUCION	1-3	A-F		1.25	1.50	1.88			
					1.50	2.25				
					2.59	3.89				
					1.25	1.88				
					1.52	2.28				
					3.15	4.73				
						16.89			M2	

ARQ. MIGUEL ANGEL GARCIA FELIX  
 ADMINISTRADOR UNICO 3253886 951253977  
  
 CGA160734254

C. TOMÁS PÉREZ LÓPEZ  
 PRESIDENTE MUNICIPAL  
 C. VICTORINO VÁSQUEZ  
 SINDICO PROCURADOR  
 C. JOSÉ MANUEL RUIZ LARA  
 TESORERO MUNICIPAL

C. CARLOS ENRIQUE ROBLES LAZCARES  
 REGIDOR DE HACIENDA

ARQ. MARTHA LORENA CARRILLO  
 SUPERINTENDENTE DE OBRAS



**MUNICIPIO DE SAN AGUSTIN DE LAS JUNTAS  
CONSTRUCCIONES GARCARR S.A. DE C.V.**

<b>No. Y NOMBRE DE LA OBRA:</b>	CONSTRUCCION DE SANITARIOS PUBLICOS EN EL MUNICIPIO DE SAN AGUSTIN DE LAS JUNTAS		
<b>LOCALIDAD:</b>	SAN AGUSTIN DE LAS JUNTAS	<b>MUNICIPIO:</b>	SAN AGUSTIN DE LAS JUNTAS
<b>No. CONTRATO:</b>	MSAJR28/007/2017	<b>FECHA DE CONTRATO:</b>	13 DE ABRIL DE 2017
<b>DEPENDENCIA:</b>	AYUNTAMIENTO DE SAN AGUSTIN DE LAS JUNTAS	<b>OFICIO DE NOTIFICACION Y APROBACION DE OBRAS No.:</b>	01 ABRIL DE 2017
<b>DIFERIMENTO:</b>		<b>ESTIMACION :</b>	4 (CUATRO)
<b>PERIODO DE CONTRATO:</b>	DEL 17 DE ABRIL AL 25 DE JULIO DE 2017		

ESTADO: 020 OAXACA  
 PERIODO DE ESTIMACION: DEL 28 DE JUNIO AL 15 DE JULIO DE 2017  
 INCIDENCIA: COMPLEMENTARIA  
 RUBRO: AGUA Y SANEAMIENTO  
 FECHA: 16 DE JULIO DE 2017

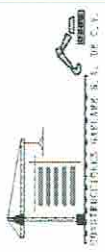

**N U M E R O S   G E N E R A D O R E S**

CLAVE	CONCEPTO	LOCALIZACION			ANCHO	ALTO / KG-ML	PZAS	TOTAL	UNID	CROQUIS
		EJE	TRAMO	TIPO						
7004	PUERTA DE PERFIL TUBULAR DE 1.10 X 2.10 MTRS. CALIBRE 18 . INCLUYE: CHAPA DE CAJA, MARCO Y CONTRAMARCO DEL MISMO MATERIAL	D	1-2				1,00			
		2	D-F				1,00			
							2,00		PZA	

  
 ARQ. MIGUEL ÁNGEL GARCÍA FÉLIX 386  
 ADMINISTRADOR UNICO  
 CALVARIO No. 1 SAN AGUSTIN DE LAS JUNTAS OAX  
 CGA16071  
 95 31 39577

C. TOMÁS PÉREZ LÓPEZ  
PRESIDENTE MUNICIPAL

C. VICTORINO VÁSQUEZ  
SINDICO PROCURADOR

C. CARLOS ENRIQUE ROBLES LAZCARES  
REGIDOR DE HACIENDA

C. JOSÉ MANUEL RUIZ LARA  
TESORERO MUNICIPAL

  
 ARQ. MARTHA LORENA CARRILLO  
 SUPERINTENDENTE DE OBRAS

**MUNICIPIO DE SAN AGUSTIN DE LAS JUNTAS  
CONSTRUCCIONES GARCARR S.A. DE C.V.**



<b>No. Y NOMBRE DE LA OBRA:</b>	CONSTRUCCION DE SANITARIOS PUBLICOS EN EL MUNICIPIO DE SAN AGUSTIN DE LAS JUNTAS	
<b>LOCALIDAD:</b>	MUNICIPIO: SAN AGUSTIN DE LAS JUNTAS	ESTADO: 020 OAXACA
<b>No. CONTRATO:</b>	MSA/JR28/007/2017	
<b>DEPENDENCIA:</b>	AYUNTAMIENTO DE SAN AGUSTIN DE LAS JUNTAS	FECHA DE NOTIFICACION Y APROBACION DE OBRAS No. 2017
<b>DIFERIMENTO:</b>	ESTIMACION : 4.(CUATRO)	
<b>PERIODO DE CONTRATO:</b>	DEL 17 DE ABRIL AL 25 DE JULIO DE 2017	
	FECHA DE CONTRATO: 13 DE ABRIL DE 2017	PERIODO DE ESTIMACION: DEL 28 DE JUNIO AL 15 DE JULIO DE 2017
	OFICIO DE NOTIFICACION Y APROBACION DE OBRAS No. 2017	INCIDENCIA: COMPLEMENTARIA
	MSA/JR28/007/2017	RUBRO: AGUA Y SANEAMIENTO
		FECHA: 16 DE JULIO DE 2017

**N U M E R O S G E N E R A D O R E S**

CLAVE	CONCEPTO	LOCALIZACION			ANCHO	PZAS	TOTAL	UNID.	CROQUIS
		EJE	TRAMO	TIPO					
A02	PLANTA ALTA								
A0204	OBRAS HIDROSANITARIAS								
5008	SUMINISTRO E INSTALACION DE MUEBLE SANITARIO, TAZA PARA FLUXOMETRO, TAZA PARA FLUXOMETRO BLANCA MAO HELVEX TZE-MAO, INCLUYE MATERIALES DE FLUACION, HERRAMIENTA Y MANO DE OBRA.	1--3	A--F		6,00	6,00	6,00	PZA	
5009	SUMINISTRO E INSTALACION DE MUEBLE LAVABO, OVALIN EMPOTRADO OVALIN FIRENZE BLANCO, INCLUYE MATERIALES DE FLUACION, HERRAMIENTA Y MANO DE OBRA.								
50011	SUMINISTRO E INSTALACION DE LLAVE ECONOMIZADORA TV-105, INCLUYE MATERIALES DE FLUACION, HERRAMIENTA Y MANO DE OBRA.	1--3	A--F		6,00	6,00	6,00	PZA	

ARQ. MIGUEL ANGEL GARCIA FELIX GA160714/EA  
ADMINISTRADOR UNICO No. 1 SAN AGUSTIN DE LAS JUNTAS OAX  
9513253886 9513253917

C. TOMÁS PÉREZ LÓPEZ  
PRESIDENTE MUNICIPAL

C. VICTORINO VÁSQUEZ  
SINDICO PROCURADOR

ARQ. MARTHA LORENA ARBILLO ABUSO  
SUPERINTENDENTE DE OBRA

C. CARLOS ENRIQUE ROBLES LAZCÁRES  
REGIDOR DE HACIENDA

C. JOSÉ MANUEL RUIZ LARA  
TESORERO MUNICIPAL

**MUNICIPIO DE SAN AGUSTIN DE LAS JUNTAS  
CONSTRUCCIONES GARCARR S.A. DE C.V.**

<b>No. Y NOMBRE DE LA OBRA:</b>	CONSTRUCCION DE SANITARIOS PUBLICOS EN EL MUNICIPIO DE SAN AGUSTIN DE LAS JUNTAS	
<b>LOCALIDAD:</b>	MUNICIPIO: SAN AGUSTIN DE LAS JUNTAS	ESTADO: 020 OAXACA
<b>No. CONTRATO:</b>	MSA/JR28/007/2017	PERIODO DE ESTIMACION: DEL 28 DE JUNIO AL 15 DE JULIO DE 2017
<b>DEPENDENCIA:</b>	AYUNTAMIENTO DE SAN AGUSTIN DE LAS JUNTAS	FECHA DE CONTRATO: 13 DE ABRIL DE 2017
<b>DIFERIMENTO:</b>	APROBACION DE OBRAS No. 2017	FECHA: 01 ABRIL DE 2017
<b>PERIODO DE CONTRATO:</b>	ESTIMACION : 4 (CUATRO)	RUBRO: AGUA Y SANEAMIENTO
	DEL 17 DE ABRIL AL 25 DE JULIO DE 2017	FECHA: 16 DE JULIO DE 2017

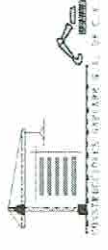

**N U M E R O S G E N E R A D O R E S**

CLAVE	CONCEPTO	LOCALIZACION			ANCHO	PZAS	TOTAL	UNID	CROQUIS
		EJE	TRAMO	TIPO					
A0206	HERRERIA Y CANCELERIA								
7001	SUMINISTRO Y COLOCACION DE VENTANA DE ALUMINIO DE 2" DE 0.50 X 0.80 M. INCLUYE VIDRIO DE 4MM DE ESPESOR ESMERILADO, INCLUYE TODO LO NECESARIO PARA SU CORRECTA EJECUCION	3	A-F			6.00	6.00	PZA	
7002	SUMINISTRO Y COLOCACION DE VENTANA DE ALUMINIO DE 2" DE 1.00 X 1.00 M. INCLUYE VIDRIO DE 4MM DE ESPESOR ESMERILADO, INCLUYE TODO LO NECESARIO PARA SU CORRECTA EJECUCION	1	A-D			2.00	2.00	PZA	
7003	SUMINISTRO Y COLOCACION DE MAMPARAS DE CANCELERIA DE ALUMINIO DE 1 1/4" CON MICA COLOR BLANCO DE 3MM. INCLUYE TODO LO NECESARIO PARA SU CORRECTA EJECUCION	1-3	A-F			2.00	3.75		
						3.00	2.76		
						1.50	5.63		
						4.40	6.60		
					SE COBRARA		18.74	M2	
							5.00	M2	

ARQ. MIGUEL ANGELO GARCIA FELIX  
ADMINISTRADOR UNICO

C. TOMÁS PÉREZ LÓPEZ  
PRESIDENTE MUNICIPAL

C. VICTORINO VÁSQUEZ  
SINDICO PROCURADOR

ARQ. MARTHA LORENA CABRILLO AVALOS  
SUPERINTENDENTE DE OBRA

C. CARLOS ENRIQUE ROBLES LAZCARES  
REGIDOR DE HACIENDA

C. JOSÉ MANUEL RUIZ LARA  
TESORERO MUNICIPAL

**MUNICIPIO DE SAN AGUSTIN DE LAS JUNTAS  
CONSTRUCCIONES GARCARR S.A. DE C.V.**



<b>No. Y NOMBRE DE LA OBRA:</b> CONSTRUCCION DE SANITARIOS PUBLICOS EN EL MUNICIPIO DE SAN AGUSTIN DE LAS JUNTAS	
<b>LOCALIDAD:</b> SAN AGUSTIN DE LAS JUNTAS	<b>MUNICIPIO:</b> SAN AGUSTIN DE LAS JUNTAS
<b>No. CONTRATO:</b> MSAJR28/007/2017	<b>ESTADO:</b> OAXACA
<b>PERIODO DE ESTIMACION:</b> DEL 28 DE JUNIO AL 15 DE JULIO DE 2017	
<b>DEPENDENCIA:</b> AYUNTAMIENTO DE SAN AGUSTIN DE LAS JUNTAS	<b>FECHA DE CONTRATO:</b> 13 DE ABRIL DE 2017
<b>DIFERIMENTO:</b>	<b>OFICIO DE NOTIFICACION Y APROBACION DE OBRAS No. MSAJR28/007/2017</b>
<b>PERIODO DE CONTRATO:</b>	<b>FECHA:</b> 01 ABRIL DE 2017
	<b>INCIDENCIA:</b> COMPLEMENTARIA
	<b>RUBRO:</b> AGUA Y SANEAMIENTO
	<b>FECHA:</b> 16 DE JULIO DE 2017

CLAVE	CONCEPTO	LOCALIZACION			ANCHO	ALTO / KG-MIL	PZAS	TOTAL	UNID.	CROQUIS
		EJE	TRAMO	TIPO						
7004	PUERTA DE PERFIL TUBULAR DE 1.10 X 2.10 MTRS. CALIBRE 18 . INCLUYE: CHAPA DE CAJA, MARCO Y CONTRAMARCO DEL MISMO MATERIAL	D	1-2			1.00	1.00			
		2	D-F			1.00	1.00			
							2.00		PZA	
A0207	ACABADOS									
8001	Piso de loseta marca INTERCERAMIC de 40 x 60 cm. THASSOS TRAVERTINE ROMAN PRIMERA, asentado con Adhesivo pegazulejo de la misma marca y unteado con boquilla marca INTERCERAMIC de 3mm, incluye: materiales, acanceos, cortes, desperdicios, mano de obra, equipo y herramienta	1-3	A-F		10,16 13,74 8,23		10,16 13,74 8,23 32,13		M2	

**CGA160714A5A**  
**CAMBIO No. 1 SAN AGUSTIN DE LAS JUNTAS OAX**  
**9513251680 9513255977**

**ARQ. MIGUEL ANGEL GARCIA FELIX**  
 ADMINISTRADOR UNICO

**C. TOMÁS PÉREZ LÓPEZ**  
 PRESIDENTE MUNICIPAL

**C. VICTORINO VÁSQUEZ**  
 SINDICO PROCURADOR

**ARQ. MARTHA LORENA CARBHO AZUARO**  
 SUPERINTENDENTE DE OBRAS

**C. CARLOS ENRIQUE ROBLES LAZCARES**  
 REGIDOR DE HACIENDA

**C. JOSÉ MANUEL RUIZ LARA**  
 TESORERO MUNICIPAL

**MUNICIPIO DE SAN AGUSTIN DE LAS JUNTAS  
CONSTRUCCIONES GARCARR S.A. DE C.V.**

<b>No. Y NOMBRE DE LA OBRA:</b> CONSTRUCCION DE SANITARIOS PUBLICOS EN EL MUNICIPIO DE SAN AGUSTIN DE LAS JUNTAS	
<b>LOCALIDAD:</b> SAN AGUSTIN DE LAS JUNTAS	<b>MUNICIPIO:</b> SAN AGUSTIN DE LAS JUNTAS
<b>No. CONTRATO:</b> MSAJR28/007/2017	<b>ESTADO:</b> 020 OAXACA
<b>DEPENDENCIA:</b> AYUNTAMIENTO DE SAN AGUSTIN DE LAS JUNTAS	<b>PERIODO DE ESTIMACION:</b> DEL 28 DE JUNIO AL 15 DE JULIO DE 2017
<b>DIFERIMENTO:</b>	<b>INCIDENCIA:</b> COMPLEMENTARIA
<b>PERIODO DE CONTRATO:</b>	<b>RUBRO:</b> AGUA Y SANEAMIENTO
	<b>FECHA:</b> 16 DE JULIO DE 2017
	<b>FECHA DE CONTRATO:</b> 13 DE ABRIL DE 2017
	<b>OFICIO DE NOTIFICACION Y APROBACION DE OBRAS No. 2017</b>
	<b>ESTIMACION :</b> 4 (CUATRO)
	<b>DEL 17 DE ABRIL AL 25 DE JULIO DE 2017</b>



**N U M E R O S G E N E R A D O R E S**

CLAVE	CONCEPTO	LOCALIZACION			ANCHO	ALTO KG-ML	PZAS	TOTAL	UNID	CROQUIS
		EJE	TRAMO	TIPO						
8002	Revestimiento de azulejo de 60 X 60CM. SHANGHAI WHITE PULIDO INTERCERAMIC. asentado con Adhesivo color gris y juntado con boquilla marca INTERCERAMIC.; incluye remates y cortes a 45 desparecidos, mano de obra, equipo y herramienta. Con altura a 2.40m	A	2-3		3.15	2.40		7.56		
		B	2-3		1.25	2.15		0.00		
		D	2-3		3.15	2.40	2.00	2.69		
		E	1-2		1.25	2.40		15.12		
		F	1-3		4.40	2.40		3.00		
		1	E-F		2.19	2.40		10.56		
			MENOS		-1.00	0.60		5.26		VENTANA
		2	A-E		4.30	2.40		-0.60		
			MENOS		-1.10	2.15	2.00	10.32		PUERTAS
		3	A-F		6.64	2.40		-4.73		
			MENOS		-0.50	0.40	6.00	15.94		VENTANAS
								-1.20		
								63.91	M2	
								13.91	M2	
										SE COBRARA

**CGA16071626A**  
**CALVARIO No. 1 SAN AGUSTIN DE LAS JUNTAS OAX**  
**9516263886 9516263977**

ARQ. MIGUEL ANGELO GARCIA FELIX  
ADMINISTRADOR UNICO

C. TOMÁS PÉREZ LÓPEZ  
PRESIDENTE MUNICIPAL

C. VICTORINO VÁSQUEZ  
SINDICO PROCURADOR

C. CARLOS ENRIQUE ROBLES LAZCARES  
REGIDOR DE HACIENDA

C. JOSÉ MANUEL RUIZ LARA  
TESORERO MUNICIPAL

**MUNICIPIO DE SAN AGUSTIN DE LAS JUNTAS  
CONSTRUCCIONES GARCARR S.A. DE C.V.**

<b>No. Y NOMBRE DE LA OBRA:</b> CONSTRUCCION DE SANITARIOS PUBLICOS EN EL MUNICIPIO DE SAN AGUSTIN DE LAS JUNTAS		<b>ESTADO:</b> 020 OAXACA	
<b>LOCALIDAD:</b> SAN AGUSTIN DE LAS JUNTAS		<b>PERIODO DE ESTIMACION:</b> DEL 28 DE JUNIO AL 15 DE JULIO DE 2017	
<b>No. CONTRATO:</b> MSAJR28/007/2017		<b>FECHA DE CONTRATO:</b> 13 DE ABRIL DE 2017	
<b>DEPENDENCIA:</b> AYUNTAMIENTO DE SAN AGUSTIN DE LAS JUNTAS		<b>FECHA:</b> 01 ABRIL DE 2017	
<b>DIFERIMENTO:</b>		<b>RUBRO:</b> AGUA Y SANEAMIENTO	
<b>PERIODO DE CONTRATO:</b> DEL 17 DE ABRIL AL 25 DE JULIO DE 2017		<b>FECHA:</b> 16 DE JULIO DE 2017	



**N U M E R O S G E N E R A D O R E S**

CLAVE	CONCEPTO	LOCALIZACION			ALTO KG-ML	PZAS	TOTAL	UNID.	CROQUIS
		EJE	TRAMO	TIPO					
8003	Recubrimiento de loseta marca INTERCERAMIC de 45 X45 cm. SAN REMO MARRON MATE, asentado con Adhesivo pegazalajo de la misma marca y juntado con boquilla marca INTERCERAMIC de 3mm, incluye: materiales, acarros, cortes, desperdicios, mano de obra, equipo y herramienta	2	A-E MENOS				13.80 -4.73	M2 M2	
							9.07 2,4720	M2 M2	
									SE COBRARA

CGA15072451A  
 CALVARIO No. 1 SAN AGUSTIN DE LAS JUNTAS OAX  
 9519253885 9519253977

ARQ. MIGUEL ANGEL GARCIA FELIX  
 ADMINISTRADOR UNICO

C. TOMÁS PÉREZ LÓPEZ  
 PRESIDENTE MUNICIPAL  
  
 C. VICTORINO VÁSQUEZ  
 SINDICO PROCURADOR  
  
 C. CARLOS ENRIQUE ROBLES LAZCARES  
 REGIDOR DE HACIENDA  
  
 C. JOSÉ MANUEL RUIZ LARA  
 TESORERO MUNICIPAL

ARQ. MARTHA LORENA CARILLO AMADOR  
 SUPERINTENDENTE DE OBRA

**MUNICIPIO DE SAN AGUSTIN DE LAS JUNTAS  
CONSTRUCCIONES GARCARR S.A. DE C.V.**

<b>No. Y NOMBRE DE LA OBRA:</b>	CONSTRUCCION DE SANITARIOS PUBLICOS EN EL MUNICIPIO DE SAN AGUSTIN DE LAS JUNTAS
<b>LOCALIDAD:</b>	SAN AGUSTIN DE LAS JUNTAS
<b>No. CONTRATO:</b>	MSAJR28/007/2017
<b>DEPENDENCIA:</b>	AYUNTAMIENTO DE SAN AGUSTIN DE LAS JUNTAS
<b>DIFERIMENTO:</b>	ESTIMACION : 4 (CUATRO)
<b>PERIODO DE CONTRATO:</b>	DEL 17 DE ABRIL AL 25 DE JULIO DE 2017
<b>ESTADO:</b>	020 OAXACA
<b>PERIODO DE ESTIMACION:</b>	DEL 28 DE JUNIO AL 15 DE JULIO DE 2017
<b>INCIDENCIA:</b>	COMPLEMENTARIA
<b>RUBRO:</b>	AGUA Y SANEAMIENTO
<b>FECHA:</b>	16 DE JULIO DE 2017

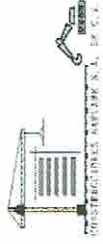

**N U M E R O S G E N E R A D O R E S**

CLAVE	CONCEPTO	LOCALIZACION			ANCHO	ALTO KG-ML	PZAS	TOTAL	UNID	CROQUIS
		EJE	TRAMO	TIPO						
8004	Pintura vinil acilica en platon y muro marca COMEX. a dos manos, incluye sellador 5x1 Reforzado de COMEX.	A	1-3		3.15	0.70	2.21			
					1.45	3.10	4.50			
					2.84	3.10	8.80			
					1.15	3.80	4.14			
		D	2-3		3.15	0.70	2.21			
		E	1-2		1.10	3.10	3.41			
		F	1-3		1.25	0.70	0.88			
					0.15	3.10	0.47			
					4.40	0.70	3.08			
					4.70	3.20	15.04			
		1	A-D		2.39	0.75	1.79			TRABE
		1	D-F		4.51	3.10	13.98			
					2.02	3.10	6.26			
					2.19	0.70	1.53			
					1.00	1.00	1.00			VENTANA
					1.00	1.00	1.00			VENTANA
					0.15	3.57	0.54			BOQUILLA
					0.15	2.80	0.42			BOQUILLA MURO
		2	A-E		4.45	3.10	13.80			
					4.15	0.70	2.91			
					1.10	2.15	2.37			PUERTA
					0.15	5.40	0.81			BOQUILLA
		3	A-F		6.64	0.70	4.65			
					7.09	3.60	25.52			VENTANAS
					0.50	0.80	0.40			
					0.50	0.40	0.20			
					0.15	2.80	2.52			BOQUILLA
							112.73			M2
							15.1105			M2

**CGA160714AEA**  
**CALVARIO No. 1 SAN AGUSTIN DE LAS JUNTAS OAX**  
**9513253866 9513253977**

**ARQ. MIGUEL ANGEL GARCIA FELIX**  
 ADMINISTRADOR UNICO

**ARQ. MARTHA LORENA CARBILLO AYUSO**  
 SUPERINTENDENTE DE OBRA

**C. TOMÁS PÉREZ LÓPEZ**  
 PRESIDENTE MUNICIPAL

**C. CARLOS ENRIQUE ROBLES LAZCARES**  
 REGIDOR DE HACIENDA

**C. VICTORINO VÁSQUEZ**  
 SINDICO PROCURADOR

**C. JOSÉ MANUEL RUIZ LARA**  
 TESORERO MUNICIPAL

**MUNICIPIO DE SAN AGUSTIN DE LAS JUNTAS  
CONSTRUCCIONES GARCARR S.A. DE C.V.**

<b>No. Y NOMBRE DE LA OBRA:</b> CONSTRUCCION DE SANITARIOS PUBLICOS EN EL MUNICIPIO DE SAN AGUSTIN DE LAS JUNTAS		<b>ESTADO:</b> 020 OAXACA	
<b>LOCALIDAD:</b> SAN AGUSTIN DE LAS JUNTAS		<b>MUNICIPIO:</b> SAN AGUSTIN DE LAS JUNTAS	
<b>No. CONTRATO:</b> MSAJR28/007/2017		<b>PERIODO DE ESTIMACION:</b> DEL 28 DE JUNIO AL 15 DE JULIO DE 2017	
<b>DEPENDENCIA:</b> AYUNTAMIENTO DE SAN AGUSTIN DE LAS JUNTAS		<b>INCIDENCIA:</b> COMPLEMENTARIA	
<b>DIFERIMIENTO:</b>		<b>RUBRO:</b> AGUA Y SANEAMIENTO	
<b>PERIODO DE CONTRATO:</b>		<b>FECHA:</b> 16 DE JULIO DE 2017	
<b>FECHA DE CONTRATO:</b> 13 DE ABRIL DE 2017		<b>OFICIO DE NOTIFICACION Y APROBACION DE OBRAS No.:</b> MSAJR28/007/2017	
<b>FECHA:</b> 01 ABRIL DE 2017		<b>ESTIMACION :</b> 4 (CUATRO)	
<b>DEL 17 DE ABRIL AL 25 DE JULIO DE 2017</b>			



**N U M E R O S   G E N E R A D O R E S**

CLAVE	CONCEPTO	LOCALIZACION			ANCHO	PZAS	TOTAL	UNID.
		EJE	TRAMO	TIPO				
A03	PRETIL							
A0304	HERRERIA Y CANCELERIA							
7005	SUMINISTRO Y COLOCACION DE TAPAJUNTA DE LAMINA GALVANIZADA, INCLUYE TODO LO NECESARIO PARA SU CORRECTA COLOCACION.			5,25		5,25	5,25	ML

  
**CONSTRUCCIONES GARCARR S.A. DE C.V.**  
**CGA1607141EA**  
**ARC. MIGUEL ANGEL GARCIA FELIX**  
**ADMINISTRADOR UNICO DE LAS JUNTAS OAX**  
**9513255686    9513255977**

**C. TOMÁS PÉREZ LÓPEZ**  
 PRESIDENTE MUNICIPAL  
  
**C. VICTORINO VÁSQUEZ**  
 SINDICO PROCURADOR

**ARC. MARTHA LORENA CARRILLO AYUSO**  
 SUPERINTENDENTE DE OBRA  
  
**C. CARLOS ENRIQUE ROBLES LAZCARES**  
 REGIDOR DE HACIENDA  
  
**C. JOSÉ MANUEL RUIZ LARA**  
 TESORERO MUNICIPAL



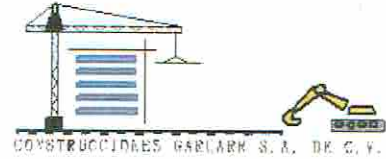

**MUNICIPIO DE SAN AGUSTIN DE LAS JUNTAS  
CONSTRUCCIONES GARCARR S.A. DE C.V.**

<b>OBRA:</b> CONSTRUCCION DE SANITARIOS PUBLICOS EN EL MUNICIPIO DE SAN AGUSTIN DE LAS JUNTAS			
<b>LOCALIDAD:</b> SAN AGUSTIN DE LAS JUNTAS	<b>MUNICIPIO:</b> SAN AGUSTIN DE LAS JUNTAS		<b>ESTADO:</b> 020 OAXACA
<b>No. CONTRATO:</b> MSAJR/28/007/2017	<b>FECHA DE CONTRATO:</b> 13 DE ABRIL DE 2017	<b>PERIODO DE ESTIMACION:</b> DEL 28 DE JUNIO AL 15 DE JULIO DE 2017	
<b>DEPENDENCIA:</b> AYUNTAMIENTO DE SAN AGUSTIN DE LAS JUNTAS	<b>OFICIO DE NOTIFICACION Y APROBACION DE OBRAS No. MSAJR/28/007/2017</b>	<b>FECHA:</b> 01 DE ABRIL DE 2017	<b>INCIDENCIA:</b> COMPLEMENTARIA
<b>ESTIMACION :</b> 4 (CUATRO)			<b>RUBRO:</b> AGUA Y SANEAMIENTO
<b>FECHA:</b> 16 DE JULIO DE 2017	<b>PERIODO DE CONTRATO:</b>	DEL 17 DE ABRIL AL 25 DE JULIO DE 2017	



CLAVE	DESCRIPCION
A01	PLANTA BAJA
A0105	OBRAS HIDROSANITARIAS
5008	SUMINISTRO E INSTALACION DE MUEBLE SANITARIO, TAZA PARA FLUXOMETRO, TAZA PARA FLUXOMETRO BLANCA NAO HELVEX TZF-NAO. INCLUYE MATERIALES DE FIJACION, HERRAMIENTA Y MANO DE OBRA.

ARQ. MIGUEL ANGEL GARCIA FELIX  
ADMINISTRADOR UNICO

C. TOMÁS PÉREZ LÓPEZ  
PRESIDENTE MUNICIPAL

C. VICTORINO VÁSQUEZ  
SINDICO PROCURADOR

ARQ. MARÍA LORENA CASTELLANOS  
SUPERINTENDENTE DE OBRA

C. CARLOS ENRIQUE ROBLES LAZCARES  
REGIDOR DE HACIENDA

C. JOSÉ MANUEL RUIZ LARA  
TESORERO MUNICIPAL



MUNICIPIO DE SAN AGUSTIN DE LAS JUNTAS  
CONSTRUCCIONES GARCARR S.A. DE C.V.

OBRA:	CONSTRUCCION DE SANITARIOS PUBLICOS EN EL MUNICIPIO DE SAN AGUSTIN DE LAS JUNTAS		
LOCALIDAD:	SAN AGUSTIN DE LAS JUNTAS	MUNICIPIO: SAN AGUSTIN DE LAS JUNTAS	ESTADO: 020 OAXACA
No. CONTRATO:	MSAJ/R28/007/2017	FECHA DE CONTRATO: 13 DE ABRIL DE 2017	PERIODO DE ESTIMACIÓN: DEL 28 DE JUNIO AL 15 DE JULIO DE 2017
DEPENDENCIA:	AYUNTAMIENTO DE SAN AGUSTIN DE LAS JUNTAS	OFICIO DE NOTIFICACION Y APROBACION DE OBRAS No. MSAJ/R28/007/2017	FECHA: 01 DE ABRIL DE 2017
ESTIMACION :	4 (CUATRO)		INCIDENCIA: COMPLEMENTARIA RUBRO: AGUA Y SANEAMIENTO



CLAVE	DESCRIPCION
A01	PLANTA BAJA
A0105	OBRAS HIDROSANITARIAS
5009	SUMINISTRO E INSTALACION DE MUEBLE LAVABO OVALIN EMPOTRADO OVALIN FIRENZE BLANCO, INCLUYE MATERIALES DE FIJACION, HERRAMIENTA Y MANO DE OBRA

ARQ. MIGUEL ANGEL GARCIA FELIX  
ADMINISTRADOR UNICO

C. TOMÁS PÉREZ LÓPEZ  
PRESIDENTE MUNICIPAL

C. VICTORINO VÁSQUEZ  
SINDICO PROCURADOR

ARQ. MARTHA LORENE GARCIA AYUSO  
SUPERINTENDENTE DE OBRA

C. CARLOS ENRIQUE ROBLES LAZCARES  
REGIDOR DE HACIENDA

C. JOSÉ MANUEL RUIZ LARA  
TESORERO MUNICIPAL

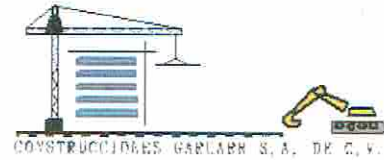

MUNICIPIO DE SAN AGUSTIN DE LAS JUNTAS  
CONSTRUCCIONES GARCARR S.A. DE C.V.

OBRA:	CONSTRUCCION DE SANITARIOS PUBLICOS EN EL MUNICIPIO DE SAN AGUSTIN DE LAS JUNTAS		
LOCALIDAD:	SAN AGUSTIN DE LAS JUNTAS	MUNICIPIO: SAN AGUSTIN DE LAS JUNTAS	ESTADO: 020 OAXACA
No. CONTRATO:	MSAJ/R28/007/2017	FECHA DE CONTRATO: 13 DE ABRIL DE 2017	PERIODO DE ESTIMACION: DEL 28 DE JUNIO AL 15 DE JULIO DE 2017
DEPENDENCIA:	AYUNTAMIENTO DE SAN AGUSTIN DE LAS JUNTAS	OFICIO DE NOTIFICACION Y APROBACION DE OBRAS No. MSAJ/R28/007/2017	FECHA: 01 DE ABRIL DE 2017
ESTIMACION :	4 (CUATRO)		INCIDENCIA: COMPLEMENTARIA RUBRO: AGUA Y SANEAMIENTO



CLAVE	DESCRIPCION
A01	PLANTA BAJA
A0105	OBRAS HIDROSANITARIAS
50011	SUMINISTRO E INSTALACION DE LLAVE ECONOMIZADORA TV-105. INCLUYE MATERIALES DE FIJACION, HERRAMIENTA Y MANO DE OBRA.

ARQ. MIGUEL ANGEL GARCIA FELIX  
ADMINISTRADOR UNICO

C. TOMÁS PÉREZ LÓPEZ  
PRESIDENTE MUNICIPAL

C. VICTORINO VÁSQUEZ  
SINDICO PROCURADOR

ARQ. MARTHA LORENA CARRILLO GONZALEZ  
SUPERINTENDENTE DE OBRAS

C. CARLOS ENRIQUE ROBLES LAZCARES  
REGIDOR DE HACIENDA

C. JOSÉ MANUEL RUIZ LARA  
TESORERO MUNICIPAL

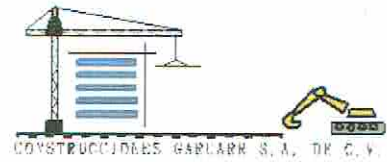

MUNICIPIO DE SAN AGUSTIN DE LAS JUNTAS  
CONSTRUCCIONES GARCARR S.A. DE C.V.

<b>OBRA:</b> CONSTRUCCION DE SANITARIOS PUBLICOS EN EL MUNICIPIO DE SAN AGUSTIN DE LAS JUNTAS			
<b>LOCALIDAD:</b> SAN AGUSTIN DE LAS JUNTAS	<b>MUNICIPIO:</b> SAN AGUSTIN DE LAS JUNTAS		<b>ESTADO:</b> 020 OAXACA
<b>No. CONTRATO:</b> MSAJ/R28/007/2017	<b>FECHA DE CONTRATO:</b> 13 DE ABRIL DE 2017	<b>PERIODO DE ESTIMACIÓN:</b> DEL 28 DE JUNIO AL 15 DE JULIO DE 2017	
<b>DEPENDENCIA:</b> AYUNTAMIENTO DE SAN AGUSTIN DE LAS JUNTAS	<b>OFICIO DE NOTIFICACION Y APROBACION DE OBRAS No. MSAJ/R28/007/2017</b>		<b>FECHA:</b> 01 DE ABRIL DE 2017
<b>ESTIMACION :</b> 4 (CUATRO)			<b>INCIDENCIA:</b> COMPLEMENTARIA <b>RUBRO:</b> AGUA Y SANEAMIENTO



CLAVE	DESCRIPCION
A01	PLANTA BAJA
A0107	HERRERIA Y CANCELERIA
7001	SUMINISTRO Y COLOCACION DE VENTANA DE ALUMINIO DE 2" DE 0.50 X 0.80 M, INCLUYE VIDRIO DE 4MM DE ESPESOR ESMERILADO, INCLUYE TODO LO NECESARIO PARA SU CORRECTA EJECUCION

ARQ. MIGUEL ANGEL GARCIA FELIX  
ADMINISTRADOR UNICO

C. TOMÁS PÉREZ LÓPEZ  
PRESIDENTE MUNICIPAL

C. VICTORINO VÁSQUEZ  
SINDICO PROCURADOR

ARQ. MARTHA LORENA ARRILLO  
SUPERINTENDENTE DE OBRA

C. CARLOS ENRIQUE ROBLES LAZCARES  
REGIDOR DE HACIENDA

C. JOSÉ MANUEL RUIZ LARA  
TESORERO MUNICIPAL



**MUNICIPIO DE SAN AGUSTIN DE LAS JUNTAS  
CONSTRUCCIONES GARCARR S.A. DE C.V.**

<b>OBRA:</b> CONSTRUCCION DE SANITARIOS PUBLICOS EN EL MUNICIPIO DE SAN AGUSTIN DE LAS JUNTAS			
<b>LOCALIDAD:</b> SAN AGUSTIN DE LAS JUNTAS	<b>MUNICIPIO:</b> SAN AGUSTIN DE LAS JUNTAS		<b>ESTADO:</b> 020 OAXACA
<b>No. CONTRATO:</b> MSAJR28/007/2017	<b>FECHA DE CONTRATO:</b> 13 DE ABRIL DE 2017	<b>PERIODO DE ESTIMACION:</b> DEL 28 DE JUNIO AL 15 DE JULIO DE 2017	
<b>DEPENDENCIA:</b> AYUNTAMIENTO DE SAN AGUSTIN DE LAS JUNTAS	<b>OFICIO DE NOTIFICACION Y APROBACION DE OBRAS No. MSAJR28/007/2017</b>	<b>FECHA:</b> 01 DE ABRIL DE 2017	<b>INCIDENCIA:</b> COMPLEMENTARIA
<b>ESTIMACION :</b> 4 (CUATRO)			<b>RUBRO:</b> AGUA Y SANEAMIENTO



CLAVE	DESCRIPCION
A01	PLANTA BAJA
A0107	HERRERIA Y CANCELERIA
7002	SUMINISTRO Y COLOCACION DE VENTANA DE ALUMINIO DE 2" DE 1.00 X 1.00 M, INCLUYE VIDRIO DE 4MM DE ESPESOR ESMERILADO, INCLUYE TODO LO NECESARIO PARA SU CORRECTA EJECUCION

ARQ. MIGUEL ANGEL GARCIA FELIX  
ADMINISTRADOR UNICO

C. TOMÁS PÉREZ LÓPEZ  
PRESIDENTE MUNICIPAL

C. VICTORINO VÁSQUEZ  
SINDICO PROCURADOR

ARQ. MARTHA LORENA CARRILLO VÁSQUEZ  
SUPERINTENDENTE DE OBRA

C. CARLOS ENRIQUE ROBLES LAZCARES  
REGIDOR DE HACIENDA

C. JOSÉ MANUEL RUIZ LARA  
TESORERO MUNICIPAL

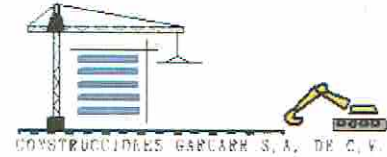

MUNICIPIO DE SAN AGUSTIN DE LAS JUNTAS  
CONSTRUCCIONES GARCARR S.A. DE C.V.

<b>OBRA:</b> CONSTRUCCION DE SANITARIOS PUBLICOS EN EL MUNICIPIO DE SAN AGUSTIN DE LAS JUNTAS			
<b>LOCALIDAD:</b> SAN AGUSTIN DE LAS JUNTAS	<b>MUNICIPIO:</b> SAN AGUSTIN DE LAS JUNTAS		<b>ESTADO:</b> 020 OAXACA
<b>No. CONTRATO:</b> MSAJ/R28/007/2017	<b>FECHA DE CONTRATO:</b> 13 DE ABRIL DE 2017	<b>PERIODO DE ESTIMACIÓN:</b> DEL 28 DE JUNIO AL 15 DE JULIO DE 2017	
<b>DEPENDENCIA:</b> AYUNTAMIENTO DE SAN AGUSTIN DE LAS JUNTAS	<b>OFICIO DE NOTIFICACION Y APROBACION DE OBRAS No. MSAJ/R28/007/2017</b>		<b>FECHA:</b> 01 DE ABRIL DE 2017
<b>ESTIMACION :</b> 4 (CUATRO)			<b>INCIDENCIA:</b> COMPLEMENTARIA <b>RUBRO:</b> AGUA Y SANEAMIENTO



<b>CLAVE</b>	<b>DESCRIPCION</b>
A01	PLANTA BAJA
A0107	HERRERIA Y CANCELERIA
7003	SUMINISTRO Y COLOCACION DE MAMPARAS DE CANCELERIA DE ALUMINIO DE 1 1/4" CON MICA COLOR BLANCO DE 3MM., INCLUYE TODO LO NECESARIO PARA SU CORRECTA EJECUCUION.

ARQ. MIGUEL ANGEL GARCIA FELIX  
ADMINISTRADOR UNICO

C. TOMÁS PÉREZ LÓPEZ  
PRESIDENTE MUNICIPAL

C. VICTORINO VÁSQUEZ  
SINDICO PROCURADOR

ARQ. MARTHA LORENA GARRILLO VÁSQUEZ  
SUPERINTENDENTE DE OBRAS

C. CARLOS ENRIQUE ROBLES LAZCARES  
REGIDOR DE HACIENDA

C. JOSÉ MANUEL RUIZ LARA  
TESORERO MUNICIPAL

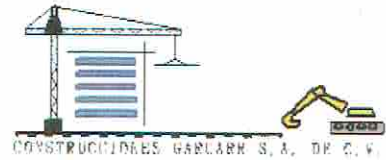

**MUNICIPIO DE SAN AGUSTIN DE LAS JUNTAS  
CONSTRUCCIONES GARCARR S.A. DE C.V.**

<b>OBRA:</b> CONSTRUCCION DE SANITARIOS PUBLICOS EN EL MUNICIPIO DE SAN AGUSTIN DE LAS JUNTAS			
<b>LOCALIDAD:</b> SAN AGUSTIN DE LAS JUNTAS	<b>MUNICIPIO:</b> SAN AGUSTIN DE LAS JUNTAS		<b>ESTADO:</b> 020 OAXACA
<b>No. CONTRATO:</b> MSAJR28/007/2017	<b>FECHA DE CONTRATO:</b> 13 DE ABRIL DE 2017	<b>PERIODO DE ESTIMACIÓN:</b> DEL 28 DE JUNIO AL 15 DE JULIO DE 2017	
<b>DEPENDENCIA:</b> AYUNTAMIENTO DE SAN AGUSTIN DE LAS JUNTAS	<b>OFICIO DE NOTIFICACION Y APROBACION DE OBRAS No.</b> MSAJR28/007/2017	<b>FECHA:</b> 01 DE ABRIL DE 2017	<b>INCIDENCIA:</b> COMPLEMENTARIA
<b>ESTIMACION :</b> 4 (CUATRO)			<b>RUBRO:</b> AGUA Y SANEAMIENTO



CGA160714AEA

CLAVE	DESCRIPCION
A01	PLANTA BAJA
A0107	HERRERIA Y CANCELERIA
7004	PUERTA DE PERFIL TUBULAR DE 1.10 X 2.10 MTRS. CALIBRE 18 . INCLUYE: CHAPA DE CAJA. MARCO Y CONTRAMARCO DEL MISMO MATERIAL

ARQ. MIGUEL ANGELO GARCIA FELIX  
ADMINISTRADOR UNICO

C. TOMÁS PÉREZ LÓPEZ  
PRESIDENTE MUNICIPAL

C. VICTORINO VÁSQUEZ  
SINDICO PROCURADOR

ARQ. MARTHA LORENZA CARRILLO VÁSQUEZ  
SUPERINTENDENTE DE OBRAS

C. CARLOS ENRIQUE ROBLES LAZCARES  
REGIDOR DE HACIENDA

C. JOSÉ MANUEL RUIZ LARA  
TESORERO MUNICIPAL



**MUNICIPIO DE SAN AGUSTIN DE LAS JUNTAS  
CONSTRUCCIONES GARCARR S.A. DE C.V.**

<b>OBRA:</b>	CONSTRUCCION DE SANITARIOS PUBLICOS EN EL MUNICIPIO DE SAN AGUSTIN DE LAS JUNTAS		
<b>LOCALIDAD:</b>	SAN AGUSTIN DE LAS JUNTAS	<b>MUNICIPIO:</b> SAN AGUSTIN DE LAS JUNTAS	<b>ESTADO:</b> 020 OAXACA
<b>No. CONTRATO:</b>	MSAJ/R28/007/2017	<b>FECHA DE CONTRATO:</b> 13 DE ABRIL DE 2017	<b>PERIODO DE ESTIMACIÓN:</b> DEL 28 DE JUNIO AL 15 DE JULIO DE 2017
<b>DEPENDENCIA:</b>	AYUNTAMIENTO DE SAN AGUSTIN DE LAS JUNTAS	<b>OFICIO DE NOTIFICACION Y APROBACION DE OBRAS No. MSAJ/R28/007/2017</b>	<b>FECHA:</b> 01 DE ABRIL DE 2017
<b>ESTIMACION :</b>	4 (CUATRO)		<b>INCIDENCIA:</b> COMPLEMENTARIA <b>RUBRO:</b> AGUA Y SANEAMIENTO



CLAVE	DESCRIPCION
A02	PLANTA ALTA
A0204	OBRAS HIDROSANITARIAS OAX
5008	SUMINISTRO E INSTALACION DE MUEBLE SANITARIO, TAZA PARA FLUXOMETRO, TAZA PARA FLUXOMETRO BLANCA NAO HELVEX TZF-NAO, INCLUYE MATERIALES DE FIJACION, HERRAMIENTA Y MANO DE OBRA.

ARQ. MIGUEL ANGEL GARCIA FELIX  
ADMINISTRADOR MUNICIPO

C. TOMÁS PÉREZ LÓPEZ  
PRESIDENTE MUNICIPAL

C. VICTORINO VÁSQUEZ  
SINDICO PROCURADOR

ARQ. MARTHA LORENA GARCIA AVILA  
SUPERINTENDENTE DE OBRAS

C. CARLOS ENRIQUE ROBLES LAZCARES  
REGIDOR DE HACIENDA

C. JOSÉ MANUEL RUIZ LARA  
TESORERO MUNICIPAL



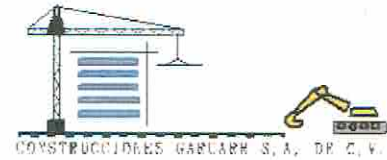

MUNICIPIO DE SAN AGUSTIN DE LAS JUNTAS  
CONSTRUCCIONES GARCARR S.A. DE C.V.

OBRA:	CONSTRUCCION DE SANITARIOS PUBLICOS EN EL MUNICIPIO DE SAN AGUSTIN DE LAS JUNTAS		
LOCALIDAD:	SAN AGUSTIN DE LAS JUNTAS	MUNICIPIO: SAN AGUSTIN DE LAS JUNTAS	ESTADO: 020 OAXACA
No. CONTRATO:	MSAJ/R28/007/2017	FECHA DE CONTRATO: 13 DE ABRIL DE 2017	PERIODO DE ESTIMACIÓN: DEL 28 DE JUNIO AL 15 DE JULIO DE 2017
DEPENDENCIA:	AYUNTAMIENTO DE SAN AGUSTIN DE LAS JUNTAS	OFICIO DE NOTIFICACION Y APROBACION DE OBRAS No. MSAJ/R28/007/2017	FECHA: 01 DE ABRIL DE 2017
ESTIMACION :	4 (CUATRO)		INCIDENCIA: COMPLEMENTARIA RUBRO: AGUA Y SANEAMIENTO



CLAVE	DESCRIPCION
A02	PLANTA ALTA
A0204	OBRAS HIDROSANITARIAS
5009	SUMINISTRO E INSTALACION DE MUEBLE LAVABO OVALIN EMPOTRADO OVALIN FIRENZE BLANCO, INCLUYE MATERIALES DE FIJACION, HERRAMIENTA Y MANO DE OBRA.

ARQ. MIGUEL ANGE GARCIA FELIX  
ADMINISTRADOR UNICO

C. TOMÁS PÉREZ LÓPEZ  
PRESIDENTE MUNICIPAL

C. VICTORINO VÁSQUEZ  
SINDICO PROCURADOR

ARQ. MARTHA LORENA GARRIBAY  
SUPERINTENDENTE DE OBRAS

C. CARLOS ENRIQUE ROBLES LAZCARES  
REGIDOR DE HACIENDA

C. JOSÉ MANUEL RUIZ LARA  
TESORERO MUNICIPAL

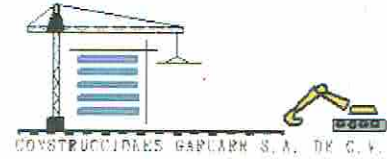

MUNICIPIO DE SAN AGUSTIN DE LAS JUNTAS  
CONSTRUCCIONES GARCARR S.A. DE C.V.

OBRA:	CONSTRUCCION DE SANITARIOS PUBLICOS EN EL MUNICIPIO DE SAN AGUSTIN DE LAS JUNTAS		
LOCALIDAD:	SAN AGUSTIN DE LAS JUNTAS	MUNICIPIO: SAN AGUSTIN DE LAS JUNTAS	ESTADO: 020 OAXACA
No. CONTRATO:	MSAJ/R28/007/2017	FECHA DE CONTRATO: 13 DE ABRIL DE 2017	PERIODO DE ESTIMACIÓN: DEL 28 DE JUNIO AL 15 DE JULIO DE 2017
DEPENDENCIA:	AYUNTAMIENTO DE SAN AGUSTIN DE LAS JUNTAS	OFICIO DE NOTIFICACION Y APROBACION DE OBRAS No. MSAJ/R28/007/2017	FECHA: 01 DE ABRIL DE 2017
ESTIMACION :	4 (CUATRO)		INCIDENCIA: COMPLEMENTARIA RUBRO: AGUA Y SANEAMIENTO



CLAVE	DESCRIPCION
A02	PLANTA ALTA
A0204	OBRAS HIDROSANITARIAS
50011	SUMINISTRO E INSTALACION DE LLAVE ECONOMIZADORA TV-105. INCLUYE MATERIALES DE FIJACION, HERRAMIENTA Y MANO DE OBRA.

ARQ. MIGUEL ANGEL GARCIA FELIX  
ADMINISTRADOR UNICO

C. TOMÁS PÉREZ LÓPEZ  
PRESIDENTE MUNICIPAL

C. VICTORINO VÁSQUEZ  
SINDICO PROCURADOR

ARQ. MARTHA LORENA PARRILLO AVILA  
SUPERINTENDENTE DE OBRAS

C. CARLOS ENRIQUE ROBLES LAZCARES  
REGIDOR DE HACIENDA

C. JOSÉ MANUEL RUIZ LARA  
TESORERO MUNICIPAL

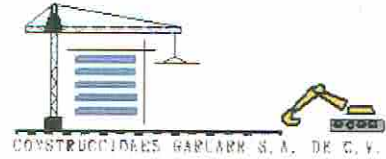

**MUNICIPIO DE SAN AGUSTIN DE LAS JUNTAS  
CONSTRUCCIONES GARCARR S.A. DE C.V.**

<b>OBRA:</b>	CONSTRUCCION DE SANITARIOS PUBLICOS EN EL MUNICIPIO DE SAN AGUSTIN DE LAS JUNTAS		
<b>LOCALIDAD:</b>	SAN AGUSTIN DE LAS JUNTAS	<b>MUNICIPIO:</b> SAN AGUSTIN DE LAS JUNTAS	<b>ESTADO:</b> 020 OAXACA
<b>No. CONTRATO:</b>	MSAJ/R28/007/2017	<b>FECHA DE CONTRATO:</b> 13 DE ABRIL DE 2017	<b>PERIODO DE ESTIMACION:</b> DEL 28 DE JUNIO AL 15 DE JULIO DE 2017
<b>DEPENDENCIA:</b>	AYUNTAMIENTO DE SAN AGUSTIN DE LAS JUNTAS	<b>OFICIO DE NOTIFICACION Y APROBACION DE OBRAS No. MSAJ/R28/007/2017</b>	<b>FECHA:</b> 01 DE ABRIL DE 2017
<b>ESTIMACION :</b>	4 (CUATRO)		<b>INCIDENCIA:</b> COMPLEMENTARIA <b>RUBRO:</b> AGUA Y SANEAMIENTO

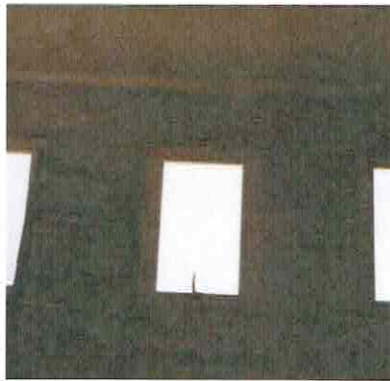

CLAVE	DESCRIPCION
A02	PLANTA ALTA
A0206	HERRERIA Y CANCELERIA
7001	SUMINISTRO Y COLOCACION DE VENTANA DE ALUMINIO DE 2" DE 0.50 X 0.80 M. INCLUYE VIDRIO DE 4MM DE ESPESOR ESMERILADO, INCLUYE TODO LO NECESARIO PARA SU CORRECTA EJECUCION

ARQ. MIGUEL ANGEL GARCIA FELIX  
ADMINISTRADOR UNICO

C. TOMÁS PÉREZ LÓPEZ  
PRESIDENTE MUNICIPAL

C. VICTORINO VÁSQUEZ  
SINDICO PROCURADOR

ARQ. MARTHA LORENA CARRILLO VÁSQUEZ  
SUPERINTENDENTE DE OBRAS

C. CARLOS ENRIQUE ROBLES LAZCARES  
REGIDOR DE HACIENDA

C. JOSÉ MANUEL RUIZ LARA  
TESORERO MUNICIPAL

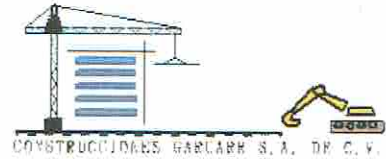

MUNICIPIO DE SAN AGUSTIN DE LAS JUNTAS  
CONSTRUCCIONES GARCARR S.A. DE C.V.

OBRA: CONSTRUCCION DE SANITARIOS PUBLICOS EN EL MUNICIPIO DE SAN AGUSTIN DE LAS JUNTAS			
LOCALIDAD: SAN AGUSTIN DE LAS JUNTAS	MUNICIPIO: SAN AGUSTIN DE LAS JUNTAS	ESTADO: 020 OAXACA	
No. CONTRATO: MSAJ/R28/007/2017	FECHA DE CONTRATO: 13 DE ABRIL DE 2017	PERIODO DE ESTIMACION: DEL 28 DE JUNIO AL 15 DE JULIO DE 2017	
DEPENDENCIA: AYUNTAMIENTO DE SAN AGUSTIN DE LAS JUNTAS	OFICIO DE NOTIFICACION Y APROBACION DE OBRAS No. MSAJ/R28/007/2017	FECHA: 01 DE ABRIL DE 2017	INCIDENCIA: COMPLEMENTARIA
ESTIMACION : 4 (CUATRO)			RUBRO: AGUA Y SANEAMIENTO



CLAVE	DESCRIPCION
A02	PLANTA ALTA
A0206	HERRERIA Y CANCELERIA
7002	SUMINISTRO Y COLOCACION DE VENTANA DE ALUMINIO DE 2" DE 1.00 X 1.00 M, INCLUYE VIDRIO DE 4MM DE ESPESOR ESMERILADO, INCLUYE TODO LO NECESARIO PARA SU CORRECTA EJECUCION

ARQ. MIGUEL ANGEL GARCIA FELIX  
ADMINISTRADOR UNICO

C. TOMÁS PÉREZ LÓPEZ  
PRESIDENTE MUNICIPAL

C. VICTORINO VÁSQUEZ  
SINDICO PROCURADOR

ARQ. MARTHA LORENA CARRILLO YUS  
SUPERINTENDENTE DE OBRAS

C. CARLOS ENRIQUE ROBLES LAZCARES  
REGIDOR DE HACIENDA

C. JOSÉ MANUEL RUIZ LARA  
TESORERO MUNICIPAL

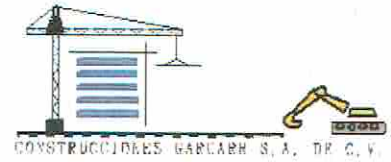

MUNICIPIO DE SAN AGUSTIN DE LAS JUNTAS  
CONSTRUCCIONES GARCARR S.A. DE C.V.

OBRA:	CONSTRUCCION DE SANITARIOS PUBLICOS EN EL MUNICIPIO DE SAN AGUSTIN DE LAS JUNTAS		
LOCALIDAD:	SAN AGUSTIN DE LAS JUNTAS	MUNICIPIO: SAN AGUSTIN DE LAS JUNTAS	ESTADO: 020 OAXACA
No. CONTRATO:	MSAJ/R28/007/2017	FECHA DE CONTRATO: 13 DE ABRIL DE 2017	PERIODO DE ESTIMACION: DEL 28 DE JUNIO AL 15 DE JULIO DE 2017
DEPENDENCIA:	AYUNTAMIENTO DE SAN AGUSTIN DE LAS JUNTAS	OFICIO DE NOTIFICACION Y APROBACION DE OBRAS No. MSAJ/R28/007/2017	FECHA: 01 DE ABRIL DE 2017
ESTIMACION :	4 (CUATRO)		INCIDENCIA: COMPLEMENTARIA RUBRO: AGUA Y SANEAMIENTO



CLAVE	DESCRIPCION
A02	PLANTA ALTA
A0206	HERRERIA Y CANCELERIA
7003	SUMINISTRO Y COLOCACION DE MAMPARAS DE CANCELERIA DE ALUMINIO DE 1 1/4" CON MICA COLOR BLANCO DE 3MM., INCLUYE TODO LO NECESARIO PARA SU CORRECTA EJECUCION.

CALVARIO SAN AGUSTIN DE LAS JUNTAS OAX  
9513253886 9513253977

ARQ. MIGUEL ANGE GARCIA FELIX  
ADMINISTRADOR UNICO

C. TOMÁS PÉREZ LÓPEZ  
PRESIDENTE MUNICIPAL

C. VICTORINO VÁSQUEZ  
SINDICO PROCURADOR

ARQ. MARTHA LORENA CARRILLO AYISO  
SUPERINTENDENTE DE OBRA

C. CARLOS ENRIQUE ROBLES LAZCARES  
REGIDOR DE HACIENDA

C. JOSÉ MANUEL RUIZ LARA  
TESORERO MUNICIPAL

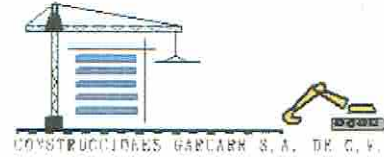

MUNICIPIO DE SAN AGUSTIN DE LAS JUNTAS  
CONSTRUCCIONES GARCARR S.A. DE C.V.

<b>OBRA:</b>	CONSTRUCCION DE SANITARIOS PUBLICOS EN EL MUNICIPIO DE SAN AGUSTIN DE LAS JUNTAS		
<b>LOCALIDAD:</b>	SAN AGUSTIN DE LAS JUNTAS	<b>MUNICIPIO:</b> SAN AGUSTIN DE LAS JUNTAS	<b>ESTADO:</b> 020 OAXACA
<b>No. CONTRATO:</b>	MSAJ/R28/007/2017	<b>FECHA DE CONTRATO:</b> 13 DE ABRIL DE 2017	<b>PERIODO DE ESTIMACION:</b> DEL 28 DE JUNIO AL 15 DE JULIO DE 2017
<b>DEPENDENCIA:</b>	AYUNTAMIENTO DE SAN AGUSTIN DE LAS JUNTAS	<b>OFICIO DE NOTIFICACION Y APROBACION DE OBRAS No.</b> MSAJ/R28/007/2017	<b>FECHA:</b> 01 DE ABRIL DE 2017
<b>ESTIMACION :</b>	4 (CUATRO)		<b>INCIDENCIA:</b> COMPLEMENTARIA <b>RUBRO:</b> AGUA Y SANEAMIENTO



CLAVE	DESCRIPCION
A02	PLANTA ALTA
A0206	HERRERIA Y CANCELERIA
7004	PUERTA DE PERFIL TUBULAR DE 1.10 X 2.10 MTRS. CALIBRE 18 INCLUYE: CHAPA DE CAJA, MARCO Y CONTRAMARCO DEL MISMO MATERIAL

ARQ. MIGUEL ANGEL GARCIA FELIX  
ADMINISTRADOR UNICO

C. TOMÁS PÉREZ LÓPEZ  
PRESIDENTE MUNICIPAL

C. VICTORINO VÁSQUEZ  
SINDICO PROCURADOR

ARQ. MARTHA LORENA CARRILLO AVILA  
SUPERINTENDENTE DE OBRAS

C. CARLOS ENRIQUE ROBLES LAZCARES  
REGIDOR DE HACIENDA

C. JOSÉ MANUEL RUIZ LARA  
TESORERO MUNICIPAL

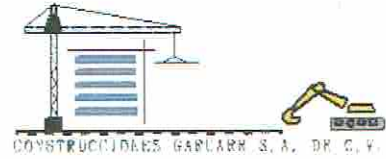

MUNICIPIO DE SAN AGUSTIN DE LAS JUNTAS  
CONSTRUCCIONES GARCARR S.A. DE C.V.

<b>OBRA:</b> CONSTRUCCION DE SANITARIOS PUBLICOS EN EL MUNICIPIO DE SAN AGUSTIN DE LAS JUNTAS			
<b>LOCALIDAD:</b> SAN AGUSTIN DE LAS JUNTAS	<b>MUNICIPIO:</b> SAN AGUSTIN DE LAS JUNTAS		<b>ESTADO:</b> 020 OAXACA
<b>No. CONTRATO:</b> MSAJR28/007/2017	<b>FECHA DE CONTRATO:</b> 13 DE ABRIL DE 2017	<b>PERIODO DE ESTIMACIÓN:</b> DEL 28 DE JUNIO AL 15 DE JULIO DE 2017	
<b>DEPENDENCIA:</b> AYUNTAMIENTO DE SAN AGUSTIN DE LAS JUNTAS	<b>OFICIO DE NOTIFICACION Y APROBACION DE OBRAS No. MSAJR28/007/2017</b>	<b>FECHA:</b> 01 DE ABRIL DE 2017	<b>INCIDENCIA:</b> COMPLEMENTARIA
<b>ESTIMACION :</b> 4 (CUATRO)			<b>RUBRO:</b> AGUA Y SANEAMIENTO

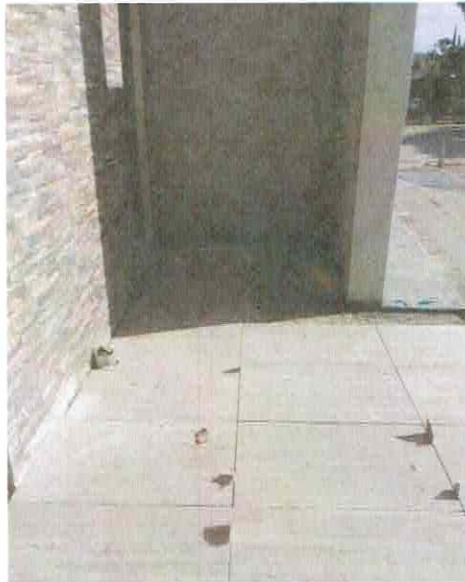

CLAVE	DESCRIPCION
A02	PLANTA ALTA
A0207	ACABADOS
8001	Piso de loseta marca INTERCERAMIC de 40 x 60 cm. THASSOS TRAVERTINE ROMAN PRIMERA, asentado con Adhesivo pegazulejo de la misma marca y junteado con boquilla marca INTERCERAMIC de 3mm, incluye: materiales, acarreo, cortes, desperdicios, mano de obra, equipo y herramienta

ARQ. MIGUEL ANGELO GARCIA FELIX  
ADMINISTRADOR UNICO

C. TOMÁS PÉREZ LÓPEZ  
PRESIDENTE MUNICIPAL

C. VICTORINO VÁSQUEZ  
SINDICO PROCURADOR

ARQ. MARTHA LUCRENA CARRILLO ANDRISO  
SUPERINTENDENTE DE OBRA

C. CARLOS ENRIQUE ROBLES LAZCARES  
REGIDOR DE HACIENDA

C. JOSÉ MANUEL RUIZ LARA  
TESORERO MUNICIPAL

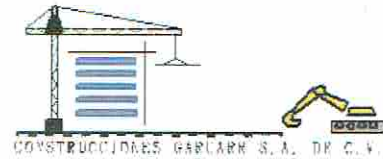

MUNICIPIO DE SAN AGUSTIN DE LAS JUNTAS  
CONSTRUCCIONES GARCARR S.A. DE C.V.

<b>OBRA:</b>	CONSTRUCCION DE SANITARIOS PUBLICOS EN EL MUNICIPIO DE SAN AGUSTIN DE LAS JUNTAS		
<b>LOCALIDAD:</b>	SAN AGUSTIN DE LAS JUNTAS	<b>MUNICIPIO:</b> SAN AGUSTIN DE LAS JUNTAS	<b>ESTADO:</b> 020 OAXACA
<b>No. CONTRATO:</b>	MSAJ/R28/007/2017	<b>FECHA DE CONTRATO:</b> 13 DE ABRIL DE 2017	<b>PERIODO DE ESTIMACIÓN:</b> DEL 28 DE JUNIO AL 15 DE JULIO DE 2017
<b>DEPENDENCIA:</b>	AYUNTAMIENTO DE SAN AGUSTIN DE LAS JUNTAS	<b>OFICIO DE NOTIFICACION Y APROBACION DE OBRAS No.</b> MSAJ/R28/007/2017	<b>FECHA:</b> 01 DE ABRIL DE 2017
<b>ESTIMACION :</b>	4 (CUATRO)		<b>INCIDENCIA:</b> COMPLEMENTARIA <b>RUBRO:</b> AGUA Y SANEAMIENTO



CLAVE	DESCRIPCION
A02	PLANTA ALTA
A0207	ACABADOS
8002	Revestimiento de azulejo de 60 X 60CM., SHANGHAI WUITE PULIDO INTERCERAMIC, asentado con Adhesivo color gris y junteado con boquilla marca INTERCERAMIC., incluye remates y cortes a 45 desperdicios, mano de obra, equipo y herramienta. Con altura a 2.40m



ARQ. MIGUEL ANGE GARCIA FELIX  
ADMINISTRADOR UNICO

C. TOMÁS PÉREZ LÓPEZ  
PRESIDENTE MUNICIPAL

C. VICTORINO VÁSQUEZ  
SINDICO PROCURADOR

ARQ. MARTHA LORENZA FARRILLO  
SUPERINTENDENTE DE OBRA

C. CARLOS ENRIQUE ROBLES LAZCARES  
REGIDOR DE HACIENDA

C. JOSÉ MANUEL RUIZ LARA  
TESORERO MUNICIPAL



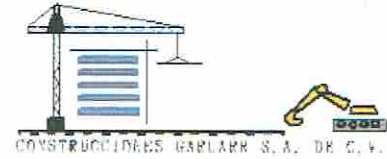

**MUNICIPIO DE SAN AGUSTIN DE LAS JUNTAS  
CONSTRUCCIONES GARCARR S.A. DE C.V.**

<b>OBRA:</b> CONSTRUCCION DE SANITARIOS PUBLICOS EN EL MUNICIPIO DE SAN AGUSTIN DE LAS JUNTAS			
<b>LOCALIDAD:</b> SAN AGUSTIN DE LAS JUNTAS	<b>MUNICIPIO:</b> SAN AGUSTIN DE LAS JUNTAS		<b>ESTADO:</b> 020 OAXACA
<b>No. CONTRATO:</b> MSAJ/R28/007/2017	<b>FECHA DE CONTRATO:</b> 13 DE ABRIL DE 2017	<b>PERIODO DE ESTIMACIÓN:</b> DEL 28 DE JUNIO AL 15 DE JULIO DE 2017	
<b>DEPENDENCIA:</b> AYUNTAMIENTO DE SAN AGUSTIN DE LAS JUNTAS	<b>OFICIO DE NOTIFICACION Y APROBACION DE OBRAS No. MSAJ/R28/007/2017</b>	<b>FECHA:</b> 01 DE ABRIL DE 2017	<b>INCIDENCIA:</b> COMPLEMENTARIA
<b>ESTIMACION :</b> 4 (CUATRO)			<b>RUBRO:</b> AGUA Y SANEAMIENTO



CLAVE	DESCRIPCION
A02	PLANTA ALTA
A0207	ACABADOS
8003	Recubrimiento de loseta marca INTERCERAMIC de 45 X45 cm. SAN REMO MARRON MATE, asentado con Adhesivo pegazulejo de la misma marca y junteado con boquilla marca INTERCERAMIC de 3mm, incluye: materiales, acarreo, cortes, desperdicios, mano de obra, equipo y herramienta

ARQ. MIGUEL ANGE GARCIA FELIX  
ADMINISTRADOR UNICO

C. TOMÁS PÉREZ LÓPEZ  
PRESIDENTE MUNICIPAL

C. VICTORINO VÁSQUEZ  
SINDICO PROCURADOR

CALVARIO No. 1 SAN AGUSTIN DE LAS JUNTAS OAX  
9513253438 9513253437

ARQ. MARTHA LORENA CARRILLO AVOSO  
SUPERINTENDENTE DE OBRAS

C. CARLOS ENRIQUE ROBLES LAZCARES  
REGIDOR DE HACIENDA

C. JOSÉ MANUEL RUIZ LARA  
TESORERO MUNICIPAL

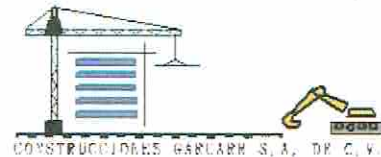

**MUNICIPIO DE SAN AGUSTIN DE LAS JUNTAS  
CONSTRUCCIONES GARCARR S.A. DE C.V.**

<b>OBRA:</b>	CONSTRUCCION DE SANITARIOS PUBLICOS EN EL MUNICIPIO DE SAN AGUSTIN DE LAS JUNTAS		
<b>LOCALIDAD:</b>	SAN AGUSTIN DE LAS JUNTAS	<b>MUNICIPIO:</b> SAN AGUSTIN DE LAS JUNTAS	<b>ESTADO:</b> 020 OAXACA
<b>No. CONTRATO:</b>	MSAJ/R28/007/2017	<b>FECHA DE CONTRATO:</b> 13 DE ABRIL DE 2017	<b>PERIODO DE ESTIMACION:</b> DEL 28 DE JUNIO AL 15 DE JULIO DE 2017
<b>DEPENDENCIA:</b>	AYUNTAMIENTO DE SAN AGUSTIN DE LAS JUNTAS	<b>OFICIO DE NOTIFICACION Y APROBACION DE OBRAS No.</b> MSAJ/R28/007/2017	<b>FECHA:</b> 01 DE ABRIL DE 2017
<b>ESTIMACION :</b>	4 (CUATRO)		<b>INCIDENCIA:</b> COMPLEMENTARIA <b>RUBRO:</b> AGUA Y SANEAMIENTO

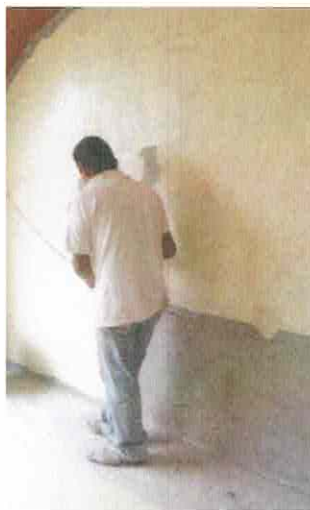

CLAVE	DESCRIPCION
A02	PLANTA ALTA
A0207	ACABADOS
8004	Pintura vinil acilica en plafon y muro marca COMEX , a dos manos, incluye sellador 5x1 Reforzado de COMEX.

ARQ. MIGUEL ANGEL GARCIA FELIX  
ADMINISTRADOR MUNICIPO

C. TOMÁS PÉREZ LÓPEZ  
PRESIDENTE MUNICIPAL

C. VICTORINO VÁSQUEZ  
SINDICO PROCURADOR

ARQ. MARTHA LORENA GARCIA AYUSO  
SUPERINTENDENTE DE OBRAS

C. CARLOS ENRIQUE ROBLES LAZCARES  
REGIDOR DE HACIENDA

C. JOSÉ MANUEL RUIZ LARA  
TESORERO MUNICIPAL

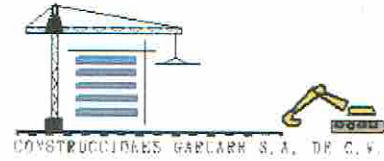

MUNICIPIO DE SAN AGUSTIN DE LAS JUNTAS  
CONSTRUCCIONES GARCARR S.A. DE C.V.

OBRA: CONSTRUCCION DE SANITARIOS PUBLICOS EN EL MUNICIPIO DE SAN AGUSTIN DE LAS JUNTAS			
LOCALIDAD: SAN AGUSTIN DE LAS JUNTAS	MUNICIPIO: SAN AGUSTIN DE LAS JUNTAS		ESTADO: 020 OAXACA
No. CONTRATO: MSAJR28/007/2017	FECHA DE CONTRATO: 13 DE ABRIL DE 2017	PERIODO DE ESTIMACIÓN: DEL 28 DE JUNIO AL 15 DE JULIO DE 2017	
DEPENDENCIA: AYUNTAMIENTO DE SAN AGUSTIN DE LAS JUNTAS	OFICIO DE NOTIFICACION Y APROBACION DE OBRAS No. MSAJR28/007/2017		FECHA: 01 DE ABRIL DE 2017
ESTIMACION : 4 (CUATRO)			INCIDENCIA: COMPLEMENTARIA RUBRO: AGUA Y SANEAMIENTO



CLAVE	DESCRIPCION
A03	PRETIL
A0304	HERRERIA Y CANCELERIA
7005	SUMINISTRO Y COLOCACION DE TAPAJUNTA DE LAMINA GALVANIZADA, INCLUYE TODO LO NECESARIO PARA SU CORRECTA COLOCACION.

  
 ARQ. MIGUEL ANGELO GARCIA FELIX  
 ADMINISTRADOR TECNICO  
 CALVARIO No. 1 SAN AGUSTIN DE LAS JUNTAS OAX  
 951 33977

C. TOMÁS PÉREZ LÓPEZ  
PRESIDENTE MUNICIPAL

C. VICTORINO VÁSQUEZ  
SINDICO PROCURADOR

ARQ. MARTHA LORENA GARRILLO AYUSO  
SUPERINTENDENTE DE OBRA

C. CARLOS ENRIQUE ROBLES LAZCÁRES  
REGIDOR DE HACIENDA

C. JOSÉ MANUEL RUIZ LARA  
TESORERO MUNICIPAL

Dependencia: H. AYUNTAMIENTO CONTITUCIONAL DE SAN AGUSTIN DE LAS JUNTAS

Obra: CONSTRUCCION DE SANITARIOS PUBLICOS EN EL MUNICIPIO DE SAN AGUSTIN DE LAS JUNTAS

Lugar: SAN AGUSTIN DE LAS JUNTAS. OAXACA.

**CATALOGO DE CONCEPTOS Y CANTIDADES DE OBRA PARA EXPRESION DE PRECIOS UNITARIOS Y MONTO TOTAL DE LA PROPUESTA**

Código	Concepto	Unidad	Cantidad	P. Unitario	Precio con letra	Importe
<b>A</b>	<b>CONSTRUCCION DE SANITARIOS</b>					
A01	PLANTA BAJA					
A0101	PRELIMINARES					
1001	TRAZO Y NIVELACION DEL TERRENO M2 ESTABLECIENDO EJES Y REFERENCIAS; INCL. CRUCETAS, ESTACAS, HILOS MARCAS Y TRAZOS CON		38.1900	5.96 (* CINCO PESOS 96/100 M.N. *)		227.61
1002	Demolición de firme o piso de 20 cm de espesor de M2 concreto, por medios mecánicos (Bobcat con rotomartillo), incluye: mano de obra, utilización de la herramienta y/o equipo necesario, traspaleos, incluye acarreo de escombros fuera de la obra.		28.4400	142.80 (* CIENTO CUARENTA Y DOS PESOS 80/100 M.N. *)		4,061.23
1003	Demolición a mano de tabique rojo recocido de 21 cm, M2 hasta 3.5 m. de altura, sin recuperación incluye: mano de obra, utilización de la herramienta y/o equipo necesario, acarreo fuera de la obra en camion volteo, utilización de andamios, traspaleos.		20.8800	93.73 (* NOVENTA Y TRES PESOS 73/100 M.N. *)		1,957.08
1004	Demolición a mano de losa de concreto armado de 10 cm M2 ,hasta 3.5 m. de altura, incluye: mano de obra, utilización de la herramienta y/o equipo necesario, acarreo fuera de la obra en camion volteo, utilización de andamios, traspaleos.		3.1500	117.15 (* CIENTO DIECISIETE PESOS 15/100 M.N. *)		369.02
1005	Demolición a mano de faldon de concreto armado de 10 M2 cm ,hasta 3.5 m. de altura, incluye: mano de obra, utilización de la herramienta y/o equipo necesario, acarreo fuera de la obra en camion volteo, utilización de andamios, traspaleos.		1.0500	93.73 (* NOVENTA Y TRES PESOS 73/100 M.N. *)		98.42

ADMINISTRADOR UNICO: ARQ. MIGUEL ANGEL GARCIA FELIX

Parcial: \$6,713.36  
Acumulado: \$6,713.36

Dependencia: H. AYUNTAMIENTO CONTITUCIONAL DE SAN AGUSTIN DE LAS JUNTAS

Obra: CONSTRUCCION DE SANITARIOS PUBLICOS EN EL MUNICIPIO DE SAN AGUSTIN DE LAS JUNTAS

Lugar: SAN AGUSTIN DE LAS JUNTAS, OAXACA.

**CATALOGO DE CONCEPTOS Y CANTIDADES DE OBRA PARA EXPRESION DE PRECIOS UNITARIOS Y MONTO TOTAL DE LA PROPUESTA**

Código	Concepto	Unidad	Cantidad	P. Unitario	Precio con letra	Importe
--------	----------	--------	----------	-------------	------------------	---------

**Total PRELIMINARES**

**6,713.36**

<b>A0102</b>	<b>CIMENTACION</b>					
2001	EXCAVACION EN TERRENO NATURAL POR MEDIOS M3 MANUALES PARA DESPLANTE DE CIMENTACION, ESTABLECIENDO EJES, BANCO DE NIVEL Y REFERENCIAS INCLUYE: AFINE, TRASLAPEO Y EXTRACCION A BORDE DE ZANJA, LIMPIEZA, HERRAMIENTA Y EQUIPO.		22.0500	93.73 (* NOVENTA Y TRES PESOS 73/100 M.N. *)		2,066.75

2002	PLANTILLA DE CONCRETO F'C=100 kg/cm2 DE M2 RESISTENCIA NORMAL Y TAMAÑO MAXIMO DEL AGREGADO DE 3/4" HECHO EN OBRA DE 5.0 cms. DE ESPESOR.		22.1000	150.94 (* CIENTO CINCUENTA PESOS 94/100 M.N. *)		3,335.77
------	--	--	---------	---	--	----------

2003	ACERO DE REFUERZO EN CIMENTACION DEL N 3 3/8" KG . Fy= 4200Kg/cm2, INCLUYE:TRASLAPES, ALAMBRE RECOCIDO, ANCLAS O SEPARADORES, MATERIALES, ACARREOS, CORTES, DESPERDICIOS, HABILITADO, AMARRES, MANO DE OBRA, EQUIPO Y HERRAMIENTA.		129.1400	25.89 (* VEINTICINCO PESOS 89/100 M.N. *)		3,343.43
------	--	--	----------	---	--	----------

2004	CIMBRA EN CIMENTACIÓN, ACABADO COMÚN, M2 INCLUYE: MATERIALES, ACARREOS, CORTES, HABILITADOS, CIMBRADO, DESMOLDANTE, DESCIMBRADO, MANO DE OBRA, EQUIPO Y HERRAMIENTA.		5.8100	193.52 (* CIENTO NOVENTA Y TRES PESOS 52/100 M.N. *)		1,124.35
------	--	--	--------	--	--	----------

2005	CONCRETO EN CIMENTACIÓN, HECHO EN OBRA DE M3 F'C=250 KG/GM2, INCLUYE: ACARREOS, COLADO, VIBRADO, MANO DE OBRA, EQUIPO Y HERRAMIENTA.		2.0600	2,850.13 (* DOS MIL OCHOCIENTOS CINCUENTA PESOS 13/100 M.N. *)		5,871.27
------	--	--	--------	--	--	----------

ADMINISTRADOR UNICO: ARQ. MIGUEL ANGEL GARCIA FELIX

Parcial: \$15,741.57  
Acumulado: \$22,454.93

# CONSTRUCCIONES GARCARR S.A. DE C.V.

Dependencia: H. AYUNTAMIENTO CONTITUCIONAL DE SAN AGUSTIN DE LAS JUNTAS

Obra: CONSTRUCCION DE SANITARIOS PUBLICOS EN EL MUNICIPIO DE SAN AGUSTIN DE LAS JUNTAS

Lugar: , SAN AGUSTIN DE LAS JUNTAS, OAXACA.

## CATALOGO DE CONCEPTOS Y CANTIDADES DE OBRA PARA EXPRESION DE PRECIOS UNITARIOS Y MONTO TOTAL DE LA PROPUESTA

Código	Concepto	Unidad	Cantidad	P. Unitario	Precio con letra	Importe
2006	MURO DE 14 CMS. DE ESPESOR DE TABICON DE M2 CEMENTO DE 9X14X28 cms., ACABADO COMUN, ASENTADO CON MORTERO CEMENTO-ARENA 1:5 INCLUYE: MATERIAL, HERRRAMIENTA, EQUIPO Y DESPERDICIO.		21.3800	387.97 (* TRESCIENTOS OCHENTA Y SIETE PESOS 97/100 M.N. *)		8,294.80
2007	CADENA DE DESPLANTE DE 15 X 30 cms. CON ML CONCRETO DE F'C= 250 kg/cm2 ARMADA CON 6 VARS. DE 1/2", EST. DEL N 2 @ 20cm.		21.8700	544.83 (* QUINIENTOS CUARENTA Y CUATRO PESOS 83/100 M.N. *)		11,915.43
2008	CADENA DE DESPLANTE DE 15 X 20 cms. CON ML CONCRETO DE F'C= 250 kg/cm2 ARMADA CON 4 VARS. DE 3/8", EST. DEL N 2 @ 20cm.		9.0900	324.11 (* TRESCIENTOS VEINTICUATRO PESOS 11/100 M.N. *)		2,946.16
2009	CADENA DE LIGA DE 15 X 30 cms. CON CONCRETO DE ML F'C= 250 kg/cm2 ARMADA CON 6 VARS. DE 1/2", EST. DEL N 2 @ 20cm.		4.2100	539.80 (* QUINIENTOS TREINTA Y NUEVE PESOS 80/100 M.N. *)		2,272.56
20010	RELLENO Y COMPACTACION CON PISON A MANO EN M3 CAPAS DE 20 cms. CON MATERIAL PRODUCTO DE LA EXCAVACION. INCLUYE CARGA MANUAL Y TIRO.		21.2700	130.80 (* CIENTO TREINTA PESOS 80/100 M.N. *)		2,782.12
<b>Total CIMENTACION</b>						<b>43,952.64</b>
<b>A0103 ALBANILERIA</b>						

ADMINISTRADOR UNICO: ARQ. MIGUEL ANGEL GARCIA FELIX

Parcial: \$28,211.07

Acumulado: \$50,666.00

# CONSTRUCCIONES GARCARR S.A. DE C.V.

Dependencia: H. AYUNTAMIENTO CONTITUCIONAL DE SAN AGUSTIN DE LAS JUNTAS

Obra: CONSTRUCCION DE SANITARIOS PUBLICOS EN EL MUNICIPIO DE SAN AGUSTIN DE LAS JUNTAS

Lugar: , SAN AGUSTIN DE LAS JUNTAS, OAXACA.

## CATALOGO DE CONCEPTOS Y CANTIDADES DE OBRA PARA EXPRESION DE PRECIOS UNITARIOS Y MONTO TOTAL DE LA PROPUESTA

Código	Concepto	Unidad	Cantidad	P. Unitario	Precio con letra	Importe
3001	REGISTRO DE 60X60cms. Y HASTA 150cms. DE PZA PROFUNDIDAD CON MUROS DE TABICON DE 10X14X28 cms. De 14 cms DE ESPESOR, APLANADO Y PULIDO INTERIOR CON MORTERO CEMENTO-ARENA 1:5, PLANTILLA DE CONCRETO F'C= 100 kg/cm2, RESISTENCIA NORMAL Y TMA DE 3/4" DE 5c	DE PZA	2.0000	2,460.45 (* DOS MIL CUATROCIENTOS SESENTA PESOS 45/100 M.N. *)	SESENTA PESOS	4,920.90
3002	REGISTRO DE AGUAS PLUVIALES 0.40X1.0MTRS. Y PZA HASTA 0.50MTRS. DE PROFUNDIDAD CON MUROS DE TABICON DE 10X14X28 cms. De 14 cms DE ESPESOR, APLANADO Y PULIDO INTERIOR CON MORTERO CEMENTO-ARENA 1:5, PLANTILLA DE CONCRETO F'C= 100 kg/cm2, RESISTENCIA NORMAL Y TMA DE 3/4" DE 5c	Y PZA	2.0000	2,860.14 (* DOS MIL OCHOCIENTOS QUARENTA Y CINCO M.N. *)	SESENTA PESOS	5,720.28
3003	MURO DE 14 cms. DE ESPESOR DE TABIQUE M2 CEMENTO DE 10X14X28 cms. ACABADO COMUN, ASENTADO CON MORTERO CEMENTO-ARENA 1:5 INCLUYE MATERIAL, MANO DE OBRA, HERRAMIENTA, EQUIPO Y DESPERDICIO	M2	67.4000	387.97 (* TRESCIENTOS OCHENTA Y SIETE PESOS 97/100 M.N. *)	Y SIETE PESOS	26,149.18
3004	K1 CASTILLO DE SECCION DE 15 X 15 cms., ML CONCRETO DE F'C=200 kg/cm2 ARMADO CON CUATRO VARRILLAS DE 3/8" (PULGS), EST. N 2 @ 18 cm.	ML	18.6100	272.25 (* DOSCIENTOS SETENTA Y DOS PESOS 25/100 M.N. *)	Y DOS PESOS	5,066.57
3005	K2 CASTILLO DE SECCION DE 15 X 20 cms., ML CONCRETO DE F'C=150 kg/cm2 ARMADO CON SEIS VARRILLAS DE 1/2" (PULGS), EST. N 2 @ 18 cm.	ML	24.3400	412.77 (* CUATROCIENTOS DOCE PESOS 77/100 M.N. *)	Y DOCE PESOS	10,046.82

ADMINISTRADOR UNICO: ARQ. MIGUEL ANGEL GARCIA FELIX

Parcial: \$51,903.75  
Acumulado: \$102,569.75

# CONSTRUCCIONES GARCARR S.A. DE C.V.

Dependencia: H. AYUNTAMIENTO CONTITUCIONAL DE SAN AGUSTIN DE LAS JUNTAS

Obra: CONSTRUCCION DE SANITARIOS PUBLICOS EN EL MUNICIPIO DE SAN AGUSTIN DE LAS JUNTAS

Lugar: , SAN AGUSTIN DE LAS JUNTAS, OAXACA.

## CATALOGO DE CONCEPTOS Y CANTIDADES DE OBRA PARA EXPRESION DE PRECIOS UNITARIOS Y MONTO TOTAL DE LA PROPUESTA

Código	Concepto	Unidad	Cantidad	P. Unitario	Precio con letra	Importe
3006	CADENA INTERMEDIA, Ka CASTILLO ARMEX DE ML SECCION DE 15 X 15 , DE CONCRETO F'C=150 kg/cm2		34.6300	190.31 (* CIENTO NOVENTA PESOS 31/100 M.N. *)		6,590.44
3007	K3 CASTILLO DE SECCION DE 15 X 40 cms., ML CONCRETO DE F'C= 150 kg/cm2 ARMADO CON SEIS VARRILLAS DE 3/8" (PULGS), EST. N 2 @ 18 cm., GRAPAS DE 3/8 @20CM.		6.9200	568.86 (* QUINIENTOS SESENTA Y OCHO PESOS 86/100 M.N. *)		3,936.51
3008	APLANADO DE MORTERO C-A 1:5 ACABADO EN FINA, M2 EN MUROS DE 1.5 cms. DE ESPESOR, INCLUYE: MATERIALES, PLOMO NIVEL, REGLA, PICADO Y RECORTES		210.7700	192.20 (* CIENTO NOVENTA Y DOS PESOS 20/100 M.N. *)		40,509.99
3009	PISO DE CONCRETO RUSTICO DE 7 cms. DE M2 ESPESOR, CONCRETO F'C= 150 kg/cm2 INCLUYE: NIVELADO, MAESTREADO, MATERIAL Y MANO DE		32.6700	223.86 (* DOSCIENTOS VEINTITRES PESOS 86/100 M.N. *)		7,313.51
30010	MESA PARA RECIBIR LAVABOS DE CONCRETO PZA ARMADO DE 8CMS. DE ESP DE 2.05 X 0.80 MTRS CON MUROS DE TABIQUE DE CEMENTO DE 10X14X28CMS. DE 14 CMS DE ESP. DE .0.60 X 0.85 MTRS 2 PZAS.,, APLANDO DE MORTERO C.A 1:5, ACABADO RUSTICO., INCLUYE TODO LO NECESARIO PARA SU CORECTA EJECUCION.		2.0000	3,604.64 (* TRES MIL SEISCIENTOS CUATRO PESOS 64/100 M.N. *)		7,209.28

ADMINISTRADOR UNICO: ARQ. MIGUEL ANGEL GARCIA FELIX

Parcial: \$65,559.73  
Acumulado: \$168,129.48



# CONSTRUCCIONES GARCARR S.A. DE C.V.

Dependencia: H. AYUNTAMIENTO CONTITUCIONAL DE SAN AGUSTIN DE LAS JUNTAS

Obra: CONSTRUCCION DE SANITARIOS PUBLICOS EN EL MUNICIPIO DE SAN AGUSTIN DE LAS JUNTAS

Lugar: SAN AGUSTIN DE LAS JUNTAS, OAXACA.

## CATALOGO DE CONCEPTOS Y CANTIDADES DE OBRA PARA EXPRESION DE PRECIOS UNITARIOS Y MONTO TOTAL DE LA PROPUESTA

Código	Concepto	Unidad	Cantidad	P. Unitario	Precio con letra	Importe
30011	FALDON DE CONCRETO ARMADO DE 10cms DE M2 ESPESOR F c= 250Kg/cm2, AGREGADO MAX. 3/4", ARMADO CON VARILLA DE 3/8" @ 20CM. AMBOS SENTIDOS ACERO DE REFUERZO F = 4200Kg/cm2, INC. HABILITADO DE ACERO, SILLETAS, CIMBRA PARA ACABADO COMUN.		11.6400	544.83 (* QUINIENTOS 83/100 M.N. *)	CUARENTA Y CUATRO PESOS	6,341.82
<b>Total ALBAÑILERIA</b>						<b>123,805.30</b>
<b>A0104</b>	<b>LOSA ENTREPISO</b>					
4001	T1 - TRABE DE CONCRETO DE SECCION 0.40 X 0.15 ML CMS., F'C= 250 kg/cm2 ARMADA CON 6 VARS. DE 1/2", 2 VARS. DE 3/8" ; EST. DEL N 2, 5@ 5, 5 @ 10, 5@ 15, 5@ 20cm. A PARTIR DE SUS APOYOS. INC. HABILITADO DE ACERO, CIMBRA PARA ACABADO COMUN.		5.5100	735.53 (* SETECIENTOS TREINTA Y CINCO M.N. *)	PESOS 53/100	4,052.77
4002	T2 - TRABE DE CONCRETO DE SECCION 0.40 X 0.15 ML CMS., F'C= 250 kg/cm2 ARMADA CON 4, VARS. DE 1/2", 2 VARS. DE 3/8" Y 2 BASTONES DE 1/2" ; EST. DEL N 2, 5@ 5, 5 @ 10, 5@ 15, 5@ 20cm. A PARTIR DE SUS APOYOS. INC. HABILITADO DE ACERO, CIMBRA PARA ACABADO COMUN.		2.1900	697.77 (* SEISCIENTOS NOVENTA Y SIETE M.N. *)	PESOS 77/100	1,528.12
4003	T3 - TRABE DE CONCRETO DE SECCION 0.40 X 0.15 ML CMS., F'C= 250 kg/cm2 ARMADA CON 4, VARS. DE 1/2", 2 VARS. DE 3/8" Y 2 BASTONES DE 1/2" ; EST. DEL N 2, 5@ 5, 5 @ 10, 5@ 15, 5@ 20cm. A PARTIR DE SUS APOYOS. INC. HABILITADO DE ACERO, CIMBRA PARA ACABADO COMUN.		1.1000	697.77 (* SEISCIENTOS NOVENTA Y SIETE M.N. *)	PESOS 77/100	767.55

ADMINISTRADOR UNICO: ARQ. MIGUEL ANGEL GARCIA FELIX

Parcial: \$12,690.26  
Acumulado: \$180,819.74

# CONSTRUCCIONES GARCARR S.A. DE C.V.

Dependencia: H. AYUNTAMIENTO CONTITUCIONAL DE SAN AGUSTIN DE LAS JUNTAS

Obra: CONSTRUCCION DE SANITARIOS PUBLICOS EN EL MUNICIPIO DE SAN AGUSTIN DE LAS JUNTAS

Lugar: SAN AGUSTIN DE LAS JUNTAS, OAXACA.

## CATALOGO DE CONCEPTOS Y CANTIDADES DE OBRA PARA EXPRESION DE PRECIOS UNITARIOS Y MONTO TOTAL DE LA PROPUESTA

Código	Concepto	Unidad	Cantidad	P. Unitario	Precio con letra	Importe
4004	CADENA DE CERRAMIENTO DE 15 X 30 cms. CON ML CONCRETO DE F'C= 250 kg/cm <sup>2</sup> ARMADA CON 6 VARS. DE 1/2", EST. DEL N 2 @ 20cm.		14.0400	544.83 (* QUINIENTOS CUARENTA Y CUATRO PESOS 83/100 M.N. *)		7,649.41
4005	CADENA DE CERRAMIENTO DE 15 X 40 cms. CON ML CONCRETO DE F'C= 250 kg/cm <sup>2</sup> ARMADA CON 6 VARS. DE 1/2", EST. DEL N 2 @ 20cm.		6.9200	632.57 (* SEISCIENTOS TREINTA Y DOS PESOS M.N. *)		4,377.38
4006	LOSA DE CONCRETO ARMADO DE 10cms DE M2 ESPESOR F c= 250Kg/cm <sup>2</sup> .AGREGADO MAX. 3/4" ARMADO CON VARILLA DE 3/8", @ 12-24 AMBOS SENTIDOS REFORZADA CON BASTONES DE VAR. DE 3/8" ACERO DE REFUERZO F = 4200Kg/cm <sup>2</sup> , INC. HABILITADO DE ACERO, SILLETAS Y CIMBRA DE 2a.		35.7700	886.59 (* OCHOCIENTOS OCHENTA Y SEIS PESOS M.N. *)		31,713.32
<b>Total LOSA ENTREPISO</b>						<b>50,088.55</b>
<b>A0105</b>	<b>OBRAS HIDROSANITARIAS</b>					
5001	SALIDA SANITARIA CON TUBO DE PVC PARA SAL SANITARIO DE 2" INCLUYE: CODOS, YEES Y MATERIALES MENORES, MANO DE OBRA, TODO LO NECESARIO PARA SU INSTALACION.		9.0000	466.13 (* CUATROCIENTOS SESENTA Y SEIS PESOS 13/100 M.N. *)		4,195.17
5002	SALIDA SANITARIA CON TUBO DE PVC PARA SAL SANITARIO DE 4" INCLUYE: CODOS, YEES Y MATERIALES MENORES, MANO DE OBRA, TODO LO NECESARIO PARA SU INSTALACION.		5.0000	708.81 (* SETECIENTOS OCHO PESOS 81/100 M.N. *)		3,544.05

ADMINISTRADOR UNICO: ARQ. MIGUEL ANGEL GARCIA FELIX

Parcial: \$51,479.33  
Acumulado: \$232,299.07

# CONSTRUCCIONES GARCARR S.A. DE C.V.

Dependencia: H. AYUNTAMIENTO CONTITUCIONAL DE SAN AGUSTIN DE LAS JUNTAS

Obra: CONSTRUCCION DE SANITARIOS PUBLICOS EN EL MUNICIPIO DE SAN AGUSTIN DE LAS JUNTAS

Lugar: , SAN AGUSTIN DE LAS JUNTAS, OAXACA.

## CATALOGO DE CONCEPTOS Y CANTIDADES DE OBRA PARA EXPRESION DE PRECIOS UNITARIOS Y MONTO TOTAL DE LA PROPUESTA

Código	Concepto	Unidad	Cantidad	P. Unitario	Precio con letra	Importe
5003	SALIDA DE AGUAS PLUVIALES SANITARIA CON TUBO SAL DE PVC PARA SANITARIO DE 3" INCLUYE: CODOS, YEES Y MATERIALES MENORES, MANO DE OBRA, TODO LO NECESARIO PARA SU INSTALACION.		1.0000	677.09 (* SEISCIENTOS SETENTA Y SIETE PESOS 09/100 M.N. *)		677.09
5004	E-TUB04A SUMINISTRO Y COLOCACION DE TUBERIA ML DE PVC SANITARIO DE 6"		7.9500	137.81 (* CIENTO TREINTA Y SIETE PESOS 81/100 M.N. *)		1,095.59
5005	SALIDA DE VENTILACION SANITARIA CON TUBO DE SAL PVC SANITARIO DE 2" INCLUYE: CODOS, YEES Y MATERIALES MENORES, MANO DE OBRA, TODO LO NECESARIO PARA SU INSTALACION.		2.0000	486.63 (* CUATROCIENTOS OCHENTA Y SEIS PESOS 63/100 M.N. *)		973.26
5006	SALIDA HIDRAULICA PARA MEDIANTE TUBERIA TUBO SAL PLUS DE 1/2" DE DIAM. INCLUYE: TEES, CODOS, CONECTORES, VALVULAS PARA EMPOTRAR,CODOS PIPA, VALVULA ANGULAR DE BARRIL, MATERIALES MENORES, MANO DE OBRA Y EQUIPO.		5.0000	344.76 (* TRESCIENTOS CUARENTA Y CUATRO PESOS 76/100 M.N. *)		1,723.80
5007	SALIDA HIDRAULICA PARA MEDIANTE TUBERIA TUBO SAL PLUS DE 1" DE DIAM. INCLUYE: TEES, CODOS, REDUCCION BUSHING,CONECTORES, MATERIALES MENORES, MANO DE OBRA Y EQUIPO.		5.0000	483.54 (* CUATROCIENTOS OCHENTA Y TRES PESOS 54/100 M.N. *)		2,417.70
5008	SUMINISTRO E INSTALACION DE MUEBLE SANITARIO, PZA TAZA PARA FLUXOMETRO, TAZA PARA FLUXOMETRO BLANCA NAO HELVEX TZF-NAO, INCLUYE MATERIALES DE FIJACION, HERRAMIENTA Y MANO DE OBRA.		5.0000	3,328.42 (* TRES MIL TRESCIENTOS VEINTIOCHO PESOS 42/100 M.N. *)		16,642.10

ADMINISTRADOR UNICO: ARQ. MIGUEL ANGEL GARCIA FELIX

Parcial: \$23,529.54  
Acumulado: \$255,828.61

# CONSTRUCCIONES GARCARR S.A. DE C.V.

Dependencia: H. AYUNTAMIENTO CONTITUCIONAL DE SAN AGUSTIN DE LAS JUNTAS

Obra: CONSTRUCCION DE SANITARIOS PUBLICOS EN EL MUNICIPIO DE SAN AGUSTIN DE LAS JUNTAS

Lugar: SAN AGUSTIN DE LAS JUNTAS, OAXACA.

## CATALOGO DE CONCEPTOS Y CANTIDADES DE OBRA PARA EXPRESION DE PRECIOS UNITARIOS Y MONTO TOTAL DE LA PROPUESTA

Código	Concepto	Unidad	Cantidad	P. Unitario	Precio con letra	Importe
5009	SUMINISTRO E INSTALACION DE MUEBLE LAVABO PZA OVALIN EMPOTRADO OVALIN FIRENZE BLANCO, INCLUYE MATERIALES DE FIJACION, HERRAMIENTA Y MANO DE OBRA.	PZA	6.0000	1,162.64	(* UN MIL CIENTO SESENTA Y DOS PESOS 64/100 M.N. *)	6,975.84
50010	SUMINISTRO E INSTALACION DE MUEBLE MIJITORIO PZA DE ACERO INOXIDABLE DE 1.77 X 0.37 MTRS. INCLUYE MATERIALES DE FIJACION, HERRAMIENTA Y MANO DE OBRA.	PZA	1.0000	7,334.27	(* SIETE MIL TRESCIENTOS TREINTA Y CUATRO PESOS 27/100 M.N. *)	7,334.27
50011	SUMINISTRO E INSTALACION DE LLAVE PZA ECONOMIZADORA TV-105, INCLUYE MATERIALES DE FIJACION, HERRAMIENTA Y MANO DE OBRA.	PZA	6.0000	1,812.79	(* UN MIL OCHOCIENTOS DOCE PESOS 79/100 M.N. *)	10,876.74
50012	SUMINISTRO E INSTALACION DE FLUXOMETRO, PZA FLUXO.MAN WC. 4.8LT 110-WC-4.8 INCLUYE MATERIALES DE FIJACION, HERRAMIENTA Y MANO DE OBRA	PZA	6.0000	3,311.08	(* TRES MIL TRESCIENTOS ONCE PESOS 08/100 M.N. *)	19,866.48
50013	SUMINISTRO E INSTALACION DE COLADERA PARA PZA PISO 1 BOCA REJILLA REDONDA 4" HELVEX 24 INCLUYE HERRAMIENTA Y MANO DE OBRA.	PZA	2.0000	1,415.81	(* UN MIL CUATROCIENTOS QUINCE PESOS 81/100 M.N. *)	2,831.62
<b>Total OBRAS HIDROSANITARIAS</b>						<b>79,153.71</b>
A0106	<b>INSTALACION ELECTRICA</b>					
6001	SUMINISTRO E INSTALACION DE SALIDA ELECTRICA SAL DE CENTRO, INCLUYE: CANALIZACION ELECTRICA, CABLEADO DEL #12 AWG, CAJA DE REGISTRO DE 3", AISLAMIENTOS, ACCESORIOS DE FIJACION E INSTALACION, EQUIPO, MANO DE OBRA Y HERRAMIENTA.		11.0000	569.19	(* QUINIENTOS SESENTA Y NUEVE PESOS 19/100 M.N. *)	6,261.09

ADMINISTRADOR UNICO: ARQ. MIGUEL ANGEL GARCIA FELIX

Parcial: \$54,146.04

Acumulado: \$309,974.65

# CONSTRUCCIONES GARCARR S.A. DE C.V.

Dependencia: H. AYUNTAMIENTO CONTITUCIONAL DE SAN AGUSTIN DE LAS JUNTAS

Obra: CONSTRUCCION DE SANITARIOS PUBLICOS EN EL MUNICIPIO DE SAN AGUSTIN DE LAS JUNTAS

Lugar: SAN AGUSTIN DE LAS JUNTAS, OAXACA.

## CATALOGO DE CONCEPTOS Y CANTIDADES DE OBRA PARA EXPRESION DE PRECIOS UNITARIOS Y MONTO TOTAL DE LA PROPUESTA

Código	Concepto	Unidad	Cantidad	P. Unitario	Precio con letra	Importe
6002	SUMINISTRO E INSTALACION DE SALIDA ELECTRICA A SAL PISO, INCLUYE: CANALIZACION ELECTRICA, CABLEADO DEL #12 AWG, CAJA DE REGISTRO DE 3", AISLAMIENTOS, ACCESORIOS DE FIJACION E INSTALACION, EQUIPO, MANO DE OBRA Y HERRAMIENTA.		1.0000	569.19	(* QUINIENTOS SESENTA Y NUEVE PESOS 19/100 M.N. *)	569.19
6003	SUMINISTRO E INSTALACION DE SALIDA ELECTRICA, SAL INCLUYE: CANALIZACION ELECTRICA, CABLEADO DEL #12 AWG, CAJA DE REGISTRO DE 3", INCLUYE MANO DE OBRA Y HERRAMIENTA.		4.0000	569.19	(* QUINIENTOS SESENTA Y NUEVE PESOS 19/100 M.N. *)	2,276.76
6004	SUMINISTRO E INSTALACION DE LUMINARIA GX53- PZA LED/3W/40 TECNOLITE, INCLUYE: ACCESORIOS DE FIJACION E INSTALACION, EQUIPO, MANO DE OBRA Y HERRAMIENTA.		6.0000	794.57	(* SETECIENTOS NOVENTA Y CUATRO PESOS 57/100 M.N. *)	4,767.42
<b>A0107</b>	<b>Total INSTALACION ELECTRICA</b>					<b>13,874.46</b>
7001	HERRERIA Y CANCELERIA SUMINISTRO Y COLOCACION DE VENTANA DE PZA ALUMINIO DE 2" DE 0.50 X 0.80 M, INCLUYE VIDRIO DE 4MM DE ESPESOR ESMERILADO, INCLUYE TODO LO NECESARIO PARA SU CORRECTA EJECUCION		6.0000	983.47	(* NOVECIENTOS OCHENTA Y TRES PESOS 47/100 M.N. *)	5,900.82
7002	SUMINISTRO Y COLOCACION DE VENTANA DE PZA ALUMINIO DE 2" DE 1.00 X 1.00 M, INCLUYE VIDRIO DE 4MM DE ESPESOR ESMERILADO, INCLUYE TODO LO NECESARIO PARA SU CORRECTA EJECUCION		2.0000	1,419.36	(* UN MIL CUATROCIENTOS DIECINUEVE PESOS 36/100 M.N. *)	2,838.72

ADMINISTRADOR UNICO: ARQ. MIGUEL ANGEL GARCIA FELIX

Parcial: \$16,352.91  
Acumulado: \$326,327.56

# CONSTRUCCIONES GARCARR S.A. DE C.V.

Dependencia: H. AYUNTAMIENTO CONTITUCIONAL DE SAN AGUSTIN DE LAS JUNTAS

Obra: CONSTRUCCION DE SANITARIOS PUBLICOS EN EL MUNICIPIO DE SAN AGUSTIN DE LAS JUNTAS

Lugar: . SAN AGUSTIN DE LAS JUNTAS, OAXACA.

## CATALOGO DE CONCEPTOS Y CANTIDADES DE OBRA PARA EXPRESION DE PRECIOS UNITARIOS Y MONTO TOTAL DE LA PROPUESTA

Código	Concepto	Unidad	Cantidad	P. Unitario	Precio con letra	Importe
7003	SUMINISTRO Y COLOCACION DE MAMPARAS DE M2 CANCELERIA DE ALUMINIO DE 1 1/4" CON MICA COLOR BLANCO DE 3MM., INCLUYE TODO LO NECESARIO PARA SU CORRECTA EJECUCION.		16.8900	860.86	(* OCHOCIENTOS SESENTA PESOS 86/100 M.N. *)	14,539.93
7004	PUERTA DE PERIL TUBULAR DE 1.10 X 2.10 MTRS. PZA CALIBRE 18 . INCLUYE: CHAPA DE CAJA, MARCO Y CONTRAMARCO DEL MISMO MATERIAL		2.0000	3,059.13	(* TRES MIL CINCUENTA Y NUEVE PESOS 13/100 M.N. *)	6,118.26
<b>Total HERRERIA Y CANCELERIA</b>						<b>29,397.73</b>
<b>A0108</b>	<b>ACABADOS</b>					
8001	Piso de loseta marca INTERCERAMIC de 40 x 60 cm. M2 THASSOS TRAVERTINE ROMAN PRIMERA, asentado con Adhesivo pegazulejo de la misma marca y junteado con boquilla marca INTERCERAMIC de 3mm, incluye: materiales, acarreo, cortes, desperdicios, mano de obra, equipo y herramienta		29.4100	441.33	(* CUATROCIENTOS CUARENTA Y UN PESOS 33/100 M.N. *)	12,979.52
8002	Revestimiento de azulejo de 60 X 60CM., SHANGHAI M2 WUITE PULIDO INTERCERAMIC, asentado con Adhesivo color gris y junteado con boquilla marca INTERCERAMIC.; incluye remates y cortes a 45 desperdicios, mano de obra, equipo y herramienta. Con altura a		64.5000	645.09	(* SEISCIENTOS CUARENTA Y CINCO PESOS 09/100 M.N. *)	41,608.31
2.40mtrs.						
ADMINISTRADOR UNICO: ARQ. MIGUEL ANGEL GARCIA FELIX						Parcial: \$75,246.02 Acumulado: \$401,573.58

# CONSTRUCCIONES GARCARR S.A. DE C.V.

Dependencia: H. AYUNTAMIENTO CONTITUCIONAL DE SAN AGUSTIN DE LAS JUNTAS

Obra: CONSTRUCCION DE SANITARIOS PUBLICOS EN EL MUNICIPIO DE SAN AGUSTIN DE LAS JUNTAS

Lugar: SAN AGUSTIN DE LAS JUNTAS, OAXACA.

## CATALOGO DE CONCEPTOS Y CANTIDADES DE OBRA PARA EXPRESION DE PRECIOS UNITARIOS Y MONTO TOTAL DE LA PROPUESTA

Código	Concepto	Unidad	Cantidad	P. Unitario	Precio con letra	Importe
8003	Recubrimiento de loseta marca INTERCERAMIC de 45 X45 M2 cm. SAN REMO MARRON MATE, asentado con Adhesivo pegazulejo de la misma marca y junteado con boquilla marca INTERCERAMIC de 3mm, incluye: materiales, acarrees, cortes, desperdicios, mano de obra, equipo y herramienta		11.6700	465.29 (* CUATROCIENTOS SESENTA Y CINCO PESOS 29/100 M.N. *)		5,429.93
8004	Pintura vinil acrilica en plafon y muro marca COMEX , a M2 dos manos. incluye sellador 5x1 Reforzado de COMEX.	M2	142.1100	62.19 (* SESENTA Y DOS PESOS 19/100 M.N. *)		8,837.82
<b>Total ACABADOS</b>						
<b>Total PLANTA BAJA</b>						
A02	PLANTA ALTA					
A0201	PRELIMINARES					
1004	Demolición a mano de losa de concreto armado de 10 cm M2 ,hasta 3.5 m. de altura, incluye: mano de obra, utilización de la herramienta y/o equipo necesario, acarreo fuera de la obra en camion volteo, utilización de andamios, traspaleos.		3.1500	117.15 (* CIENTO DIECISIETE PESOS 15/100 M.N. *)		369.02
<b>Total PRELIMINARES</b>						
A0202	ALBAÑILERIA					
30012	SUMINISTRO Y COLOCACION DE RELLENO DE M3 MATERIAL LIGERO TEPEXIL, INCLUYE MANO DE OBRA, MATERIAL Y HERRAMIENTA.		10.5200	698.81 (* SEISCIENTOS NOVENTA Y OCHO PESOS 81/100 M.N. *)		7,351.48

ADMINISTRADOR UNICO: ARQ. MIGUEL ANGEL GARCIA FELIX

Parcial: \$21,988.25  
Acumulado: \$423,561.83

# CONSTRUCCIONES GARCARR S.A. DE C.V.

Dependencia: H. AYUNTAMIENTO CONTITUCIONAL DE SAN AGUSTIN DE LAS JUNTAS

Obra: CONSTRUCCION DE SANITARIOS PUBLICOS EN EL MUNICIPIO DE SAN AGUSTIN DE LAS JUNTAS

Lugar: SAN AGUSTIN DE LAS JUNTAS, OAXACA.

## CATALOGO DE CONCEPTOS Y CANTIDADES DE OBRA PARA EXPRESION DE PRECIOS UNITARIOS Y MONTO TOTAL DE LA PROPUESTA

Código	Concepto	Unidad	Cantidad	P. Unitario	Precio con letra	Importe
3008	APLANADO DE MORTERO C-A 1:5 ACABADO EN FINA, M2 EN MUROS DE 1.5 cms. DE ESPESOR, INCLUYE: MATERIALES, PLOMO NIVEL, REGLA, PICADO Y RECORTES	M2	10.1200	192.20	(* CIENTO NOVENTA Y DOS PESOS 20/100 M.N. *)	1,945.06
3003	MURO DE 14 cms. DE ESPESOR DE TABIQUE M2 CEMENTO DE 10X14X28 cms. ACABADO COMUN, ASENTADO CON MORTERO CEMENTO-ARENA 1:5. INCLUYE MATERIAL, MANO DE OBRA, HERRAMIENTA, EQUIPO Y DESPERDICIO	M2	72.9400	387.97	(* TRESCIENTOS OCHENTA Y SIETE PESOS 97/100 M.N. *)	28,298.53
3004	K1 CASTILLO DE SECCION DE 15 X 15 cms., ML CONCRETO DE F'C=200 kg/cm2 ARMADO CON CUATRO VARRILLAS DE 3/8" (PULGS), EST. N 2 @ 18 cm.	ML	14.4000	272.25	(* DOSCIENTOS SETENTA Y DOS PESOS 25/100 M.N. *)	3,920.40
30013	CADENA DE SECCION DE 15 X 30 cms., CONCRETO DE ML F'C=150 kg/cm2 ARMADO CON CUATRO VARRILLAS DE 1/2" (PULGS), EST. N 2 @ 18 cm.	ML	12.1000	489.46	(* CUATROCIENTOS OCHENTA Y NUEVE PESOS 46/100 M.N. *)	5,922.47
30014	CADENA DE SECCION DE 15 X 20 cms., CONCRETO DE ML F'C=150 kg/cm2 ARMADO CON SEIS VARRILLAS DE 1/2" (PULGS), EST. N 2 @ 18 cm.	ML	25.2000	422.84	(* CUATROCIENTOS VEINTIDOS PESOS 84/100 M.N. *)	10,655.57
3006	CADENA INTERMEDIA, Ka CASTILLO ARMEX DE ML SECCION DE 15 X 15 , DE CONCRETO F'C=150 kg/cm2	ML	29.9800	190.31	(* CIENTO NOVENTA PESOS 31/100 M.N. *)	5,705.49

ADMINISTRADOR UNICO: ARQ. MIGUEL ANGEL GARCIA FELIX

Parcial: \$56,447.52  
Acumulado: \$480,009.35



# CONSTRUCCIONES GARCARR S.A. DE C.V.

Dependencia: H. AYUNTAMIENTO CONTITUCIONAL DE SAN AGUSTIN DE LAS JUNTAS

Obra: CONSTRUCCION DE SANITARIOS PUBLICOS EN EL MUNICIPIO DE SAN AGUSTIN DE LAS JUNTAS

Lugar: . SAN AGUSTIN DE LAS JUNTAS, OAXACA.

## CATALOGO DE CONCEPTOS Y CANTIDADES DE OBRA PARA EXPRESION DE PRECIOS UNITARIOS Y MONTO TOTAL DE LA PROPUESTA

Código	Concepto	Unidad	Cantidad	P. Unitario	Precio con letra	Importe
3007	K3 CASTILLO DE SECCION DE 15 X 40 cms., ML CONCRETO DE FC= 150 kg/cm2 ARMADO CON SEIS VARRILLAS DE 3/8" (PULGS), EST. N 2 @ 18 cm., GRAPAS DE 3/8 @20CM.	ML	7.2000	568.86	(* QUINIENTOS SESENTA Y OCHO PESOS 86/100 M.N. *)	4,095.79
3008	APLANADO DE MORTERO C-A 1:5 ACABADO EN FINA, M2 EN MUROS DE 1.5 cms. DE ESPESOR, INCLUYE: MATERIALES, PLOMO NIVEL, REGLA, PICADO Y RECORTES	M2	176.6000	192.20	(* CIENTO NOVENTA Y DOS PESOS 20/100 M.N. *)	33,942.52
30016	PISO DE CONCRETO RUSTICO DE 6 cms. DE M2 ESPESOR, CONCRETO F'C= 150 kg/cm2 INCLUYE: NIVELADO, MAESTREADO, MATERIAL Y MANO DE	M2	30.8900	249.22	(* DOSCIENTOS CUARENTA Y NUEVE PESOS 22/100 M.N. *)	7,698.41
30010	MESA PARA RECIBIR LAVABOS DE CONCRETO PZA ARMADO DE 8CMS. DE ESP DE 2.05 X 0.80 MTRS. CON MUROS DE TABIQUE DE CEMENTO DE 10X14X28CMS. DE 14 CMS DE ESP. DE .0.60 X 0.85 MTRS 2 PZAS., APLANDO DE MORTERO C.A. 1:5, ACABADO RUSTICO., INCLUYE TODO LO NECESARIO PARA SU CORECTA EJECUCION.	PZA	2.0000	3,604.64	(* TRES MIL SEISCIENTOS CUATRO PESOS 64/100 M.N. *)	7,209.28
<b>A0203</b>	<b>Total ALBAÑILERIA</b>					<b>116,745.00</b>
4001	LOSA DE AZOTEA T1 - TRABE DE CONCRETO DE SECCION 0.40 X 0.15 ML CMS., F'C= 250 kg/cm2 ARMADA CON 6 VARS. DE 1/2", 2 VARS. DE 3/8" ; EST. DEL N 2, 5@ 5, 5 @ 10, 5@ 15, 5@ 20cm. A PARTIR DE SUS APOYOS. INC. HABILITADO DE ACERO, CIMBRA PARA ACABADO COMUN.	ML	5.5600	735.53	(* SETECIENTOS TREINTA Y CINCO PESOS 53/100 M.N. *)	4,089.55

ADMINISTRADOR UNICO: ARQ. MIGUEL ANGEL GARCIA FELIX

Parcial: \$57,035.55  
Acumulado: \$537,044.90

# CONSTRUCCIONES GARCARR S.A. DE C.V.

Dependencia: H. AYUNTAMIENTO CONTITUCIONAL DE SAN AGUSTIN DE LAS JUNTAS

Obra: CONSTRUCCION DE SANITARIOS PUBLICOS EN EL MUNICIPIO DE SAN AGUSTIN DE LAS JUNTAS

Lugar: SAN AGUSTIN DE LAS JUNTAS, OAXACA.

## CATALOGO DE CONCEPTOS Y CANTIDADES DE OBRA PARA EXPRESION DE PRECIOS UNITARIOS Y MONTO TOTAL DE LA PROPUESTA

Código	Concepto	Unidad	Cantidad	P. Unitario	Precio con letra	Importe
4004	CADENA DE CERRAMIENTO DE 15 X 30 cms. CON ML CONCRETO DE F'C= 250 Kg/cm2 ARMADA CON 6 VARS. DE 1/2", EST. DEL N 2 @ 20cm.		21.9500	544.83 (* QUINIENTOS CUARENTA Y CUATRO PESOS 83/100 M.N. *)		11,959.02
4007	LOSA DE CONCRETO ARMADO DE 10cms DE M2 ESPESOR F c= 250Kg/cm2,AGREGADO MAX. 3/4" ARMADO CON VARILLA DE 3/8", @ 15-30 AMBOS SENTIDOS REFORZADA CON BASTONES DE VAR. DE 3/8" ACERO DE REFUERZO F = 4200Kg/cm2, INC. HABILITADO DE ACERO, SILLETAS Y CIMBRA DE 2a.		42.6300	838.52 (* OCHOCIENTOS TREINTA Y OCHO PESOS 52/100 M.N. *)		35,746.11
<b>Total LOSA DE AZOTEA</b>						
<b>A0204</b>	<b>OBRAS HIDROSANITARIAS</b>					<b>51,794.68</b>
5001	SALIDA SANITARIA CON TUBO DE PVC PARA SAL SANITARIO DE 2" INCLUYE: CODOS, YEES Y MATERIALES MENORES, MANO DE OBRA, TODO LO NECESARIO PARA SU INSTALACION.		9.0000	466.13 (* CUATROCIENTOS SESENTA Y SEIS PESOS 13/100 M.N. *)		4,195.17
5002	SALIDA SANITARIA CON TUBO DE PVC PARA SAL SANITARIO DE 4" INCLUYE: CODOS, YEES Y MATERIALES MENORES, MANO DE OBRA, TODO LO NECESARIO PARA SU INSTALACION.		6.0000	708.81 (* SETECIENTOS OCHO PESOS.81/100 M.N. *)		4,252.86
5006	SALIDA HIDRAULICA PARA MEDIANTE TUBERIA TUBO SAL PLUS DE 1/2" DE DIAM. INCLUYE: TEES, CODOS, CONECTORES, VALVULAS PARA EMPOTRAR,CODOS PIPA, VALVULA ANGULAR DE BARRIL, MATERIALES MENORES, MANO DE OBRA Y EQUIPO.		7.0000	344.76 (* TRESCIENTOS CUARENTA Y CUATRO PESOS 76/100 M.N. *)		2,413.32

ADMINISTRADOR UNICO: ARQ. MIGUEL ANGEL GARCIA FELIX

Parcial: \$58,566.48  
Acumulado: \$595,611.38

# CONSTRUCCIONES GARCARR S.A. DE C.V.

Dependencia: H. AYUNTAMIENTO CONTITUCIONAL DE SAN AGUSTIN DE LAS JUNTAS

Obra: CONSTRUCCION DE SANITARIOS PUBLICOS EN EL MUNICIPIO DE SAN AGUSTIN DE LAS JUNTAS

Lugar: SAN AGUSTIN DE LAS JUNTAS, OAXACA.

## CATALOGO DE CONCEPTOS Y CANTIDADES DE OBRA PARA EXPRESION DE PRECIOS UNITARIOS Y MONTO TOTAL DE LA PROPUESTA

Código	Concepto	Unidad	Cantidad	P. Unitario	Precio con letra	Importe
5007	SALIDA HIDRAULICA PARA MEDIANTE TUBERIA TUBO SAL PLUS DE 1" DE DIAM. INCLUYE: TEES, CODOS, REDUCCION BUSHING, CONECTORES, MATERIALES MENORES, MANO DE OBRA Y EQUIPO.		6.0000	483.54 (* CUATROCIENTOS OCHENTA Y TRES PESOS 54/100 M.N. *)		2,901.24
5008	SUMINISTRO E INSTALACION DE MUEBLE SANITARIO, PZA TAZA PARA FLUXOMETRO, TAZA PARA FLUXOMETRO BLANCA NAO HELVEX TZF-NAO, INCLUYE MATERIALES DE FIJACION, HERRAMIENTA Y MANO DE OBRA.		6.0000	3,328.42 (* TRES MIL TRESCIENTOS VEINTIOCHO PESOS 42/100 M.N. *)		19,970.52
5009	SUMINISTRO E INSTALACION DE MUEBLE LAVABO PZA OVALIN EMPOTRADO OVALIN FIRENZE BLANCO, INCLUYE MATERIALES DE FIJACION, HERRAMIENTA Y MANO DE OBRA.		6.0000	1,162.64 (* UN MIL CIENTO SESENTA Y DOS PESOS 64/100 M.N. *)		6,975.84
50014	SUMINISTRO E INSTALACION DE MUEBLE MIJITORIO PZA DE ACERO INOXIDABLE DE 1.51 X 0.37 MTRS. INCLUYE MATERIALES DE FIJACION, HERRAMIENTA Y MANO DE OBRA		1.0000	6,854.82 (* SEIS MIL OCHOCIENTOS CINCUENTA Y CUATRO PESOS 82/100 M.N. *)		6,854.82
50011	SUMINISTRO E INSTALACION DE LLAVE PZA ECONOMIZADORA TV-105, INCLUYE MATERIALES DE FIJACION, HERRAMIENTA Y MANO DE OBRA.		6.0000	1,812.79 (* UN MIL OCHOCIENTOS DOCE PESOS 79/100 M.N. *)		10,876.74
50012	SUMINISTRO E INSTALACION DE FLUXOMETRO, PZA FLUXO.MAN WC. 4.8LT 110-WC-4.8 INCLUYE MATERIALES DE FIJACION, HERRAMIENTA Y MANO DE OBRA		7.0000	3,311.08 (* TRES MIL TRESCIENTOS ONCE PESOS 08/100 M.N. *)		23,177.56

ADMINISTRADOR UNICO: ARQ. MIGUEL ANGEL GARCIA FELIX

Parcial: \$70,756.72  
Acumulado: \$666,368.10

# CONSTRUCCIONES GARCARR S.A. DE C.V.

Dependencia: H. AYUNTAMIENTO CONTITUCIONAL DE SAN AGUSTIN DE LAS JUNTAS

Obra: CONSTRUCCION DE SANITARIOS PUBLICOS EN EL MUNICIPIO DE SAN AGUSTIN DE LAS JUNTAS

Lugar: SAN AGUSTIN DE LAS JUNTAS, OAXACA.

## CATALOGO DE CONCEPTOS Y CANTIDADES DE OBRA PARA EXPRESION DE PRECIOS UNITARIOS Y MONTO TOTAL DE LA PROPUESTA

Código	Concepto	Unidad	Cantidad	P. Unitario	Precio con letra	Importe
50013	SUMINISTRO E INSTALACION DE COLADERA PARA PZA PISO 1 BOCA REJILLA REDONDA 4" HELVEX 24 INCLUYE HERRAMIENTA Y MANO DE OBRA.		2.0000	1,415.81 (* UN MIL CUATROCIENTOS QUINCE PESOS 81/100 M.N. *)		2,831.62
<b>Total OBRAS HIDROSANITARIAS</b>						
<b>A0205</b>	<b>INSTALACION ELECTRICA</b>					<b>84,449.69</b>
6001	SUMINISTRO E INSTALACION DE SALIDA ELECTRICA SAL DE CENTRO, INCLUYE: CANALIZACION ELECTRICA, CABLEADO DEL #12 AWG, CAJA DE REGISTRO DE 3", AISLAMIENTOS, ACCESORIOS DE FIJACION E INSTALACION, EQUIPO, MANO DE OBRA Y HERRAMIENTA.		11.0000	569.19 (* QUINIENTOS SESENTA Y NUEVE PESOS 19/100 M.N. *)		6,261.09
6002	SUMINISTRO E INSTALACION DE SALIDA ELECTRICA A SAL PISO, INCLUYE: CANALIZACION ELECTRICA, CABLEADO DEL #12 AWG, CAJA DE REGISTRO DE 3", AISLAMIENTOS, ACCESORIOS DE FIJACION E INSTALACION, EQUIPO, MANO DE OBRA Y HERRAMIENTA.		1.0000	569.19 (* QUINIENTOS SESENTA Y NUEVE PESOS 19/100 M.N. *)		569.19
6003	SUMINISTRO E INSTALACION DE SALIDA ELECTRICA, SAL INCLUYE: CANALIZACION ELECTRICA, CABLEADO DEL #12 AWG, CAJA DE REGISTRO DE 3", INCLUYE MANO DE OBRA Y HERRAMIENTA.		4.0000	569.19 (* QUINIENTOS SESENTA Y NUEVE PESOS 19/100 M.N. *)		2,276.76
6004	SUMINISTRO E INSTALACION DE LUMINARIA GX53- PZA LED/3W/40 TECNOLITE, INCLUYE: ACCESORIOS DE FIJACION E INSTALACION, EQUIPO, MANO DE OBRA Y HERRAMIENTA.		6.0000	794.57 (* SETECIENTOS NOVENTA Y CUATRO PESOS 57/100 M.N. *)		4,767.42
ADMINISTRADOR UNICO: ARQ. MIGUEL ANGEL GARCIA FELIX						
						Parcial: \$16,706.08
						Acumulado: \$683,074.18

# CONSTRUCCIONES GARCARR S.A. DE C.V.

Dependencia: H. AYUNTAMIENTO CONTITUCIONAL DE SAN AGUSTIN DE LAS JUNTAS

Obra: CONSTRUCCION DE SANITARIOS PUBLICOS EN EL MUNICIPIO DE SAN AGUSTIN DE LAS JUNTAS

Lugar: SAN AGUSTIN DE LAS JUNTAS, OAXACA.

## CATALOGO DE CONCEPTOS Y CANTIDADES DE OBRA PARA EXPRESION DE PRECIOS UNITARIOS Y MONTO TOTAL DE LA PROPUESTA

Código	Concepto	Unidad	Cantidad	P. Unitario	Precio con letra	Importe
6005	SUMINISTRO E INSTALACION DE CENTRO DE CARGA, PZA INCLUYE: CANALIZACION ELECTRICA, CABLEADO DEL #12 AWG, ACCESORIOS DE FIJACION E INSTALACION, EQUIPO, MANO DE OBRA Y HERRAMIENTA.		1.0000	1,079.93	(* UN MIL SETENTA Y NUEVE PESOS 93/100 M.N. *)	1,079.93
<b>Total INSTALACION ELECTRICA</b>						
A0206	<b>HERRERIA Y CANCELERIA</b>					<b>14,954.39</b>
7001	SUMINISTRO Y COLOCACION DE VENTANA DE PZA ALUMINIO DE 2" DE 0.50 X 0.80 M, INCLUYE VIDRIO DE 4MM DE ESPESOR ESMERILADO, INCLUYE TODO LO NECESARIO PARA SU CORRECTA EJECUCUI N		6.0000	983.47	(* NOVECIENTOS OCHENTA Y TRES PESOS 47/100 M.N. *)	5,900.82
7002	SUMINISTRO Y COLOCACION DE VENTANA DE PZA ALUMINIO DE 2" DE 1.00 X 1.00 M, INCLUYE VIDRIO DE 4MM DE ESPESOR ESMERILADO, INCLUYE TODO LO NECESARIO PARA SU CORRECTA EJECUCUI N		2.0000	1,419.36	(* UN MIL CUATROCIENTOS DIECINUEVE PESOS 36/100 M.N. *)	2,838.72
7003	SUMINISTRO Y COLOCACION DE MAMPARAS DE M2 CANCELERIA DE ALUMINIO DE 1 1/4" CON MICA COLOR BLANCO DE 3MM, INCLUYE TODO LO NECESARIO PARA SU CORRECTA EJECUCUI N		18.7400	860.86	(* OCHOCIENTOS SESENTA PESOS 86/100 M.N. *)	16,132.52
7004	PUERTA DE PERFIL TUBULAR DE 1.10 X 2.10 MTRS. PZA CALIBRE 18 . INCLUYE: CHAPA DE CAJA, MARCO Y CONTRAMARCO DEL MISMO MATERIAL		2.0000	3,059.13	(* TRES MIL CINCUENTA Y NUEVE PESOS 13/100 M.N. *)	6,118.26
A0207	<b>Total HERRERIA Y CANCELERIA ACABADOS</b>					<b>30,990.32</b>

ADMINISTRADOR UNICO: ARQ. MIGUEL ANGEL GARCIA FELIX

Parcial: \$32,070.25  
Acumulado: \$715,144.43

Dependencia: H. AYUNTAMIENTO CONTITUCIONAL DE SAN AGUSTIN DE LAS JUNTAS

Obra: CONSTRUCCION DE SANITARIOS PUBLICOS EN EL MUNICIPIO DE SAN AGUSTIN DE LAS JUNTAS

Lugar: , SAN AGUSTIN DE LAS JUNTAS, OAXACA.

**CATALOGO DE CONCEPTOS Y CANTIDADES DE OBRA PARA EXPRESION DE PRECIOS UNITARIOS Y MONTO TOTAL DE LA PROPUESTA**

Código	Concepto	Unidad	Cantidad	P. Unitario	Precio con letra	Importe
8001	Piso de loseta marca INTERCERAMIC de 40 x 60 cm. M2 THASSOS TRAVERTINE ROMAN PRIMERA, asentado con Adhesivo pegazulejo de la misma marca y junteado con boquilla marca INTERCERAMIC de 3mm, incluye: materiales, acarreos, cortes, desperdicios, mano de obra, equipo y herramienta	M2	32.1300	441.33 (* CUATROCIENTOS CUARENTA Y UN PESOS 33/100 M.N. *)	CUARENTA Y CINCO PESOS	14,179.93
8002	Revestimiento de azulejo de 60 X 60CM., SHANGHAI M2 WUJTE PULIDO INTERCERAMIC, asentado con Adhesivo color gris y junteado con boquilla marca INTERCERAMIC.; incluye remates y cortes a 45° desperdicios, mano de obra, equipo y herramienta. Con altura a 2.40mts.	M2	63.9100	645.09 (* SEISCIENTOS CUARENTA Y CINCO PESOS 09/100 M.N. *)	CUARENTA Y CINCO PESOS	41,227.70
8003	Recubrimiento de loseta marca INTERCERAMIC de 45 X45 M2 cm. SAN REMO MARRON MATE, asentado con Adhesivo pegazulejo de la misma marca y junteado con boquilla marca INTERCERAMIC de 3mm, incluye: materiales, acarreos, cortes, desperdicios, mano de obra, equipo y herramienta	M2	9.0700	465.29 (* CUATROCIENTOS SESENTA Y CINCO PESOS 29/100 M.N. *)	SESENTA Y CINCO PESOS	4,220.18
8004	Pintura vinil acrilica en plafon y muro marca COMEX , a M2 dos manos, incluye sellador 5x1 Reforzado de COMEX.	M2	112.7300	62.19 (* SESENTA Y DOS PESOS 19/100 M.N. *)	SESENTA Y DOS PESOS 19/100 M.N. *)	7,010.68
A03	<b>Total ACABADOS</b>					<b>66,638.49</b>
	<b>Total PLANTA ALTA</b>					<b>365,941.59</b>
	<b>PRETIL</b>					
	ADMINISTRADOR UNICO: ARQ. MIGUEL ANGEL GARCIA FELIX				Parcial:	\$66,638.49
					Acumulado:	\$781,782.92

# CONSTRUCCIONES GARCARR S.A. DE C.V.

Dependencia: H. AYUNTAMIENTO CONTITUCIONAL DE SAN AGUSTIN DE LAS JUNTAS

Obra: CONSTRUCCION DE SANITARIOS PUBLICOS EN EL MUNICIPIO DE SAN AGUSTIN DE LAS JUNTAS

Lugar: SAN AGUSTIN DE LAS JUNTAS, OAXACA.

## CATALOGO DE CONCEPTOS Y CANTIDADES DE OBRA PARA EXPRESION DE PRECIOS UNITARIOS Y MONTO TOTAL DE LA PROPUESTA

Código	Concepto	Unidad	Cantidad	P. Unitario	Precio con letra	Importe
A0301 3003	ALBAÑILERIA MURO DE 14 cms. DE ESPESOR DE TABIQUE M2 CEMENTO DE 10X14X28 cms. ACABADO COMUN, ASENTADO CON MORTERO CEMENTO-ARENA 1:5 INCLUYE MATERIAL, MANO DE OBRA, HERRAMIENTA, EQUIPO Y DESPERDICIO		11.5700	387.97	(* TRESCIENTOS OCHENTA Y SIETE PESOS 97/100 M.N. *)	4,488.81
3006	CADENA INTERMEDIA, Ka CASTILLO ARMEJ DE ML SECCION DE 15 X 15 , DE CONCRETO F'C=150 kg/cm2		29.9800	190.31	(* CIENTO NOVENTA PESOS 31/100 M.N. *)	5,705.49
3008	APLANADO DE MORTERO C-A 1:5 ACABADO EN FINA, M2 EN MUROS DE 1.5 cms. DE ESPESOR, INCLUYE: MATERIALES, PLOMO NIVEL, REGLA, PICADO Y RECORTES		33.3600	192.20	(* CIENTO NOVENTA Y DOS PESOS 20/100 M.N. *)	6,411.79
30017	CEJA DE LADRILLO MEDIA TABLA DE 14 X 03X28 CMS. ML ASENTADO CON MORTERO CEMENTO-ARENA 1:5 INCLUYE MATERIAL, MANO DE OBRA, HERRAMIENTA, EQUIPO Y DESPERDICIO.		14.1900	74.06	(* SETENTA Y CUATRO PESOS 06/100 M.N. *)	1,050.91
<b>Total ALBAÑILERIA</b>						<b>17,657.00</b>
A0302 50015	OBRAS HIDROSANITARIAS SUMINISTRO E INSTALACION DE ALIMENTACION SAL PRINCIPAL, MEDIANTE TUBERIA TUBO PLUS DE1 1/4" DE DIAM. INCLUYE: TEES, CODOS, CONECTORES, VALVULAS PARA EMPOTRAR, CODOS PIPA, VALVULA ANGULAR DE BARRIL, MATERIALES MENORES, MANO DE OBRA Y EQUIPO.		1.0000	5,027.69	(* CINCO MIL VEINTISIETE PESOS 69/100 M.N. *)	5,027.69

ADMINISTRADOR UNICO: ARG. MIGUEL ANGEL GARCIA FELIX

Parcial: \$22,684.69  
Acumulado: \$804,467.61

# CONSTRUCCIONES GARCARR S.A. DE C.V.

Dependencia: H. AYUNTAMIENTO CONTITUCIONAL DE SAN AGUSTIN DE LAS JUNTAS

Obra: CONSTRUCCION DE SANITARIOS PUBLICOS EN EL MUNICIPIO DE SAN AGUSTIN DE LAS JUNTAS

Lugar: , SAN AGUSTIN DE LAS JUNTAS, OAXACA.

## CATALOGO DE CONCEPTOS Y CANTIDADES DE OBRA PARA EXPRESION DE PRECIOS UNITARIOS Y MONTO TOTAL DE LA PROPUESTA

Código	Concepto	Unidad	Cantidad	P. Unitario	Precio con letra	Importe
<b>Total OBRAS HIDROSANITARIAS</b>						
A0303	INSTALACION ELECTRICA					
6006	SUMINISTRO E INSTALACION DE ALIMENTACION SAL PRINCIPAL, INCLUYE CANALIZACION ELECTRICAA BASE DE TUBO CONDUIT, CABLEADO DEL #10 AWG, ACCESORIOS DE FIJACION E INSTALACION, EQUIPO MANO DE OBRA Y HERRAMIENTA.		1.0000	4,167.44 (* CUATRO MIL CIENTO SESENTA Y SIETE PESOS 44/100 M.N. *)		4,167.44
<b>Total INSTALACION ELECTRICA</b>						
A0304	HERRERIA Y CANCELERIA					
7005	SUMINISTRO Y COLOCACION DE TAPAJUNTA DE ML LAMINA GALVANIZADA, INCLUYE TODO LO NECESARIO PARA SU CORRECTA COLOCACION.		5.2500	202.95 (* DOSCIENTOS DOS PESOS 95/100 M.N. *)		1,065.49
<b>Total HERRERIA Y CANCELERIA</b>						
A0305	ACABADOS					
8005	Impermeabilización a base ACRITÓN IMPERMEABLE 3 M2 años, marca FESTER, Incluye preparación suministro y aplicación		36.7200	197.28 (* CIENTO NOVENTA Y SIETE PESOS 28/100 M.N. *)		7,244.12
8004	Pintura vinil acrilica en plafon y muro marca COMEX , a M2 dos manos, incluye sellador 5x1 Reforzado de COMEX.		33.3600	62.19 (* SESENTA Y DOS PESOS 19/100 M.N. *)		2,074.66
<b>Total ACABADOS</b>						
<b>Total PRETIL</b>						
<b>Total CONSTRUCCION DE SANITARIOS</b>						
<b>SUBTOTAL</b>						
I.V.A. 16.00%						
<b>Total del presupuesto</b>						
						<b>5,027.69</b>
						<b>4,167.44</b>
						<b>1,065.49</b>
						<b>1,065.49</b>
						<b>7,244.12</b>
						<b>2,074.66</b>
						<b>9,318.78</b>
						<b>37,236.40</b>
						<b>819,019.32</b>
						<b>819,019.32</b>
						<b>131,043.09</b>
						<b>950,062.41</b>
ADMINISTRADOR UNICO: ARQ. MIGUEL ANGEL GARCIA FELIX						Parcial: \$14,551.71
						Acumulado: \$819,019.32



**CONSTRUCCIONES GARCARR S.A. DE C.V.**

Dependencia : H. AYUNTAMIENTO CONTITUCIONAL DE SAN AGUSTIN DE LAS JUNTAS

Obra: CONSTRUCCION DE SANITARIOS PUBLICOS EN EL MUNICIPIO DE SAN AGUSTIN DE LAS JUNTAS

Lugar : SAN AGUSTIN DE LAS JUNTAS, OAXACA

**ANALISIS DE PRECIOS UNITARIOS**

Código	Concepto	Unidad	Costo	cantidad	Importe	%
--------	----------	--------	-------	----------	---------	---

Análisis: 6004      Unidad: PZA

SUMINISTRO E INSTALACION DE LUMINARIA GX53-LED/3W/40 TECNOLITE, INCLUYE: ACCESORIOS DE FIJACION E INSTALACION, EQUIPO, MANO DE OBRA Y HERRAMIENTA.

**MATERIALES**

MALU	LUMINARIA GX53-LED/3W/40	PZA	\$450.00	1.000000	\$450.00	67.88%
MACIN	CINTA DE AISLAR	PZA	\$15.00	0.200000	\$3.00	0.45%
	Subtotal: MATERIALES				<b>\$453.00</b>	<b>68.34%</b>

**MANO DE OBRA**

CUAD0010	ELECTRICISTA + AYUDANTE B	JOR	\$1,049.51 /	5.000000	\$209.90	31.66%
	Subtotal: MANO DE OBRA				<b>\$209.90</b>	<b>31.66%</b>
	Costo directo				<b>\$662.90</b>	
	INDIRECTOS	8.5561%			\$56.72	
	Suma 1				\$719.62	
	FINANCIAMIENTO	0.8121%			\$5.84	
	Suma 2				\$725.46	
	UTILIDAD	8.9819%			\$65.16	
	Suma 3				\$790.62	
	0.5 % POR SUPERVISION (SUMA 3)	0.005			\$3.95	
	<b>PRECIO UNITARIO</b>				<b>\$794.57</b>	

(\* SETECIENTOS NOVENTA Y CUATRO PESOS 57/100 M.N. \*)

**CONSTRUCCIONES GARCARR S.A. DE C.V.**

Dependencia : H. AYUNTAMIENTO CONTITUCIONAL DE SAN AGUSTIN DE LAS JUNTAS

Obra: CONSTRUCCION DE SANITARIOS PUBLICOS EN EL MUNICIPIO DE SAN AGUSTIN DE LAS JUNTAS

Lugar: .SAN AGUSTIN DE LAS JUNTAS, OAXACA

**ANALISIS DE PRECIOS UNITARIOS**

Código	Concepto	Unidad	Costo	cantidad	Importe	%
--------	----------	--------	-------	----------	---------	---

Análisis: 6005      Unidad: PZA

SUMINISTRO E INSTALACION DE CENTRO DE CARGA, INCLUYE: CANALIZACION ELECTRICA, CABLEADO DEL #12 AWG, ACCESORIOS DE FIJACION E INSTALACION, EQUIPO, MANO DE OBRA Y HERRAMIENTA.

**MATERIALES**

QO4	CENTRO DE CARGA QO4	PZA	\$345.00	1.000000	\$345.00	38.29%
MAPAS	INTERRUPTOR TERMIMAGNETICO 10 AMP	PZA	\$80.00	2.000000	\$160.00	17.76%
CA10	CABLE CALIBRE 10	ML	\$11.50	2.000000	\$23.00	2.55%
CA12	CABLE No 12	ML	\$7.50	10.000000	\$75.00	8.32%
	Subtotal: MATERIALES				<b>\$603.00</b>	66.93%

**MANO DE OBRA**

CUAD0010	ELECTRICISTA + AYUDANTE B	JOR	\$1,049.51 /	3.522167	\$297.97	33.07%
	Subtotal: MANO DE OBRA				<b>\$297.97</b>	33.07%
	Costo directo				<b>\$900.97</b>	
	INDIRECTOS	8.5561%			<b>\$77.09</b>	
	Suma 1				<b>\$978.06</b>	
	FINANCIAMIENTO	0.8121%			<b>\$7.94</b>	
	Suma 2				<b>\$986.00</b>	
	UTILIDAD	8.9819%			<b>\$88.56</b>	
	Suma 3				<b>\$1,074.56</b>	
	0.5 % POR SUPERVISION (SUMA 3)	0.005			<b>\$5.37</b>	
	<b>PRECIO UNITARIO</b>				<b>\$1,079.93</b>	

(\* UN MIL SETENTA Y NUEVE PESOS 93/100 M.N. \*)

**CONSTRUCCIONES GARCARR S.A. DE C.V.**

Dependencia: H. AYUNTAMIENTO CONTITUCIONAL DE SAN AGUSTIN DE LAS JUNTAS

Obra: CONSTRUCCION DE SANITARIOS PUBLICOS EN EL MUNICIPIO DE SAN AGUSTIN DE LAS JUNTAS

Lugar: ,SAN AGUSTIN DE LAS JUNTAS, OAXACA

**ANALISIS DE PRECIOS UNITARIOS**

Código	Concepto	Unidad	Costo	cantidad	Importe	%
--------	----------	--------	-------	----------	---------	---

Análisis: 6006      Unidad: SAL

SUMINISTRO E INSTALACION DE ALIMENTACION PRINCIPAL, INCLUYE CANALIZACION ELECTRICAA BASE DE TUBO CONDUIT, CABLEADO DEL #10 AWG, ACCESORIOS DE FIJACION E INSTALACION, EQUIPO MANO DE OBRA Y HERRAMIENTA.

**MATERIALES**

CA10	CABLE CALIBRE 10	ML	\$11.50	60.000000	\$690.00	19.85%
MATUCON	TUBO CONDUIT PVC TP 3/4"	TMO	\$38.00	30.000000	\$1,140.00	32.79%
MACOCO	CODO CONDUIT PVC TP 3/4"	PZA	\$12.00	5.000000	\$60.00	1.73%
Subtotal: MATERIALES					<b>\$1,890.00</b>	54.36%

**MANO DE OBRA**

CUAD0010	ELECTRICISTA + AYUDANTE B	JOR	\$1,049.51	1.511963	\$1,586.82	45.64%
Subtotal: MANO DE OBRA					<b>\$1,586.82</b>	45.64%
Costo directo					<b>\$3,476.82</b>	
INDIRECTOS		8.5561%			\$297.48	
Suma 1					\$3,774.30	
FINANCIAMIENTO		0.8121%			\$30.65	
Suma 2					\$3,804.95	
UTILIDAD		8.9819%			\$341.76	
Suma 3					\$4,146.71	
0.5 % POR SUPERVISION (SUMA 3)		0.005			\$20.73	
<b>PRECIO UNITARIO</b>					<b>\$4,167.44</b>	

(\* CUATRO MIL CIENTO SESENTA Y SIETE PESOS 44/100 M.N. \*)

**CONSTRUCCIONES GARCARR S.A. DE C.V.**

Dependencia : H. AYUNTAMIENTO CONTITUCIONAL DE SAN AGUSTIN DE LAS JUNTAS

Obra: CONSTRUCCION DE SANITARIOS PUBLICOS EN EL MUNICIPIO DE SAN AGUSTIN DE LAS JUNTAS

Lugar: .SAN AGUSTIN DE LAS JUNTAS, OAXACA

**ANALISIS DE PRECIOS UNITARIOS**

Código	Concepto	Unidad	Costo	cantidad	Importe	%
<b>Análisis: 7001      Unidad: PZA</b>						
SUMINISTRO Y COLOCACION DE VENTANA DE ALUMINIO DE 2" DE 0.50 X 0.80 M, INCLUYE VIDRIO DE 4MM DE ESPESOR ESMERILADO, INCLUYE TODO LO NECESARIO PARA SU CORRECTA EJECUCUI N						
<b>MATERIALES</b>						
ALUM-040	Sellador acrilastic blanco.	ml	\$8.00	1.500000	\$12.00	1.46%
MAFI-020	Pija de 8 x 1"	pieza	\$1.00	4.000000	\$4.00	0.49%
ALUM-050	Vinil pata de cochino mediana.	ml	\$5.00	2.000000	\$10.00	1.22%
ALUM-032	Junquillo para ventana de 2" acabado natural de 6.10 mts de largo.	ml	\$35.00	1.320000	\$46.20	5.63%
ALUM-037	Repisón de 11 cms acabado natural de 6.10 mts de largo.	ml	\$50.00	1.320000	\$66.00	8.04%
CRISTAL-001	Cristal flotado transparente de 6 mm	m2	\$350.00	0.250000	\$87.50	10.66%
ALUM-007	Bolsa de 2" x 1.25" acabado natural.	ml	\$155.00	0.500000	\$77.50	9.45%
MAVI	VISAGRA ALUMINIO	PZA	\$120.00	1.000000	\$120.00	14.63%
	Subtotal: MATERIALES				<b>\$423.20</b>	51.58%
<b>MANO DE OBRA</b>						
CUAD0017	VIDRIERO+AYUDANTE	JOR	\$969.38 /	4.879900	\$198.65	24.21%
CUAD0021	INSTALADOR ESP + AYUDANTE	JOR	\$1,049.51 /	5.283250	\$198.65	24.21%
	Subtotal: MANO DE OBRA				<b>\$397.30</b>	48.42%
	Costo directo				<b>\$820.50</b>	
	INDIRECTOS	8.5561%			<b>\$70.20</b>	
	Suma 1				<b>\$890.70</b>	
	FINANCIAMIENTO	0.8121%			<b>\$7.23</b>	
	Suma 2				<b>\$897.93</b>	
	UTILIDAD	8.9819%			<b>\$80.65</b>	
	Suma 3				<b>\$978.58</b>	
	0.5 % POR SUPERVISION (SUMA 3)	0.005			<b>\$4.89</b>	
	<b>PRECIO UNITARIO</b>				<b>\$983.47</b>	
	(* NOVECIENTOS OCHENTA Y TRES PESOS 47/100 M.N. *)					

**CONSTRUCCIONES GARCARR S.A. DE C.V.**

Dependencia : H. AYUNTAMIENTO CONTITUCIONAL DE SAN AGUSTIN DE LAS JUNTAS

Obra: CONSTRUCCION DE SANITARIOS PUBLICOS EN EL MUNICIPIO DE SAN AGUSTIN DE LAS JUNTAS

Lugar: ,SAN AGUSTIN DE LAS JUNTAS, OAXACA

**ANALISIS DE PRECIOS UNITARIOS**

Código	Concepto	Unidad	Costo	cantidad	Importe	%
<b>Análisis: 7002      Unidad: PZA</b>						
SUMINISTRO Y COLOCACION DE VENTANA DE ALUMINIO DE 2" DE 1.00 X 1.00 M, INCLUYE VIDRIO DE 4MM DE ESPESOR ESMERILADO, INCLUYE TODO LO NECESARIO PARA SU CORRECTA EJECUCUI N						
<b>MATERIALES</b>						
ALUM-040	Sellador acrilastic blanco.	ml	\$8.00	1.500000	\$12.00	1.01%
MAFI-020	Pija de 8 x 1"	pieza	\$1.00	4.000000	\$4.00	0.34%
ALUM-050	Vinil pata de cochino mediana.	ml	\$5.00	2.000000	\$10.00	0.84%
ALUM-032	Junquillo para ventana de 2" acabado natural de 6.10 mts de largo.	ml	\$35.00	1.320000	\$46.20	3.90%
ALUM-037	Repisón de 11 cms acabado natural de 6.10 mts de largo.	ml	\$50.00	1.320000	\$66.00	5.57%
CRISTAL-001	Cristal flotado transparente de 6 mm	m2	\$350.00	0.500000	\$175.00	14.78%
ALUM-007	Bolsa de 2" x 1.25" acabado natural.	ml	\$155.00	1.000000	\$155.00	13.09%
MAVI	VISAGRA ALUMINIO	PZA	\$120.00	1.000000	\$120.00	10.13%
	Subtotal: MATERIALES				<b>\$588.20</b>	49.67%
<b>MANO DE OBRA</b>						
CUAD0017	VIDRIERO+AYUDANTE	JOR	\$969.38 /	3.253267	\$297.97	25.16%
CUAD0021	INSTALADOR ESP + AYUDANTE	JOR	\$1,049.51 /	3.522167	\$297.97	25.16%
	Subtotal: MANO DE OBRA				<b>\$595.94</b>	50.33%
	Costo directo				<b>\$1,184.14</b>	
	INDIRECTOS	8.5561%			<b>\$101.32</b>	
	Suma 1				<b>\$1,285.46</b>	
	FINANCIAMIENTO	0.8121%			<b>\$10.44</b>	
	Suma 2				<b>\$1,295.90</b>	
	UTILIDAD	8.9819%			<b>\$116.40</b>	
	Suma 3				<b>\$1,412.30</b>	
	0.5 % POR SUPERVISION (SUMA 3)	0.005			<b>\$7.06</b>	
	<b>PRECIO UNITARIO</b>				<b>\$1,419.36</b>	
	(* UN MIL CUATROCIENTOS DIECINUEVE PESOS 36/100 M.N. *)					

**CONSTRUCCIONES GARCARR S.A. DE C.V.**

Dependencia : H. AYUNTAMIENTO CONTITUCIONAL DE SAN AGUSTIN DE LAS JUNTAS

Obra: CONSTRUCCION DE SANITARIOS PUBLICOS EN EL MUNICIPIO DE SAN AGUSTIN DE LAS JUNTAS

Lugar: SAN AGUSTIN DE LAS JUNTAS, OAXACA

**ANALISIS DE PRECIOS UNITARIOS**

Código	Concepto	Unidad	Costo	cantidad	Importe	%
--------	----------	--------	-------	----------	---------	---

Análisis: 7003      Unidad: M2

SUMINISTRO Y COLOCACION DE MAMPARAS DE CANCELERIA DE ALUMINIO DE 1 1/4" CON MICA COLOR BLANCO DE 3MM., INCLUYE TODO LO NECESARIO PARA SU CORRECTA EJECUCUI N.

**MATERIALES**

ALUM-040	Sellador acrilastic blanco.	ml	\$8.00	1.500000	\$12.00	1.67%
MAFI-020	Pija de 8 x 1"	pieza	\$1.00	4.000000	\$4.00	0.56%
ALUM-050	Vinil pata de cochino mediana.	ml	\$5.00	4.000000	\$20.00	2.78%
MAPOAC	POLIACRILICO BLANCO 3MM	M2	\$100.00	1.100000	\$110.00	15.32%
MAJAM	JAMBA LATERAL DE BAÑO ALUM	PZA	\$115.00	0.660000	\$75.90	10.57%
MAMABA	MARCO PARA BAÑO 1 3/4" ALUM	PZA	\$158.00	0.500000	\$79.00	11.00%
MARE	REMACHES	PZA	\$1.00	8.000000	\$8.00	1.11%
MAJA	JALADERA	PZA	\$12.00	1.000000	\$12.00	1.67%
	Subtotal: MATERIALES				<b>\$320.90</b>	44.68%

**MANO DE OBRA**

CUAD0017	VIDRIERO+AYUDANTE	JOR	\$969.38 /	4.879900	\$198.65	27.66%
CUAD0021	INSTALADOR ESP + AYUDANTE	JOR	\$1,049.51 /	5.283250	\$198.65	27.66%
	Subtotal: MANO DE OBRA				<b>\$397.30</b>	55.32%
	Costo directo				<b>\$718.20</b>	
	INDIRECTOS	8.5561%			<b>\$61.45</b>	
	Suma 1				<b>\$779.65</b>	
	FINANCIAMIENTO	0.8121%			<b>\$6.33</b>	
	Suma 2				<b>\$785.98</b>	
	UTILIDAD	8.9819%			<b>\$70.60</b>	
	Suma 3				<b>\$856.58</b>	
	0.5 % POR SUPERVISION (SUMA 3)	0.005			<b>\$4.28</b>	
	<b>PRECIO UNITARIO</b>				<b>\$860.86</b>	
	(* OCHOCIENTOS SESENTA PESOS 86/100 M.N. *)					

**CONSTRUCCIONES GARCARR S.A. DE C.V.**

Dependencia : H. AYUNTAMIENTO CONTITUCIONAL DE SAN AGUSTIN DE LAS JUNTAS

Obra: CONSTRUCCION DE SANITARIOS PUBLICOS EN EL MUNICIPIO DE SAN AGUSTIN DE LAS JUNTAS

Lugar: ,SAN AGUSTIN DE LAS JUNTAS, OAXACA

**ANALISIS DE PRECIOS UNITARIOS**

Código	Concepto	Unidad	Costo	cantidad	Importe	%
--------	----------	--------	-------	----------	---------	---

Análisis: 7004      Unidad: PZA

PUERTA DE PERFIL TUBULAR DE 1.10 X 2.10 MTRS. CALIBRE 18 . INCLUYE: CHAPA DE CAJA, MARCO Y CONTRAMARCO DEL MISMO MATERIAL

**MATERIALES**

MAPER	PERFIL ESTRUCTURAL	KG	\$25.00	20.000000	\$500.00	19.59%
PRIMER	PRIMER	LT	\$70.00	0.500000	\$35.00	1.37%
ESM100	ESMALTE COMEX 100 AKIDAL.	LT	\$90.00	2.000000	\$180.00	7.05%
CUAD0015	SOLDADOR + AYUDANTE	JOR	\$1,049.51	0.473194	\$496.62	19.46%
MASO60	SOLDADURA 6013	KG	\$50.00	1.000000	\$50.00	1.96%
Subtotal: MATERIALES					<b>\$1,261.62</b>	49.43%

**MANO DE OBRA**

CUAD0018	HERRERO + AYUDANTE B	JOR	\$1,049.51	1.135665	\$1,191.89	46.70%
Subtotal: MANO DE OBRA					<b>\$1,191.89</b>	46.70%

**EQUIPO Y HERRAMIENTA**

EQPLAN	PLANTA DE SOLDAR MILLER	HOR	\$49.33	2.000000	\$98.66	3.87%
Subtotal: EQUIPO Y HERRAMIENTA					<b>\$98.66</b>	3.87%

Costo directo

**\$2,552.17**

INDIRECTOS

8.5561%

**\$218.37**

Suma 1

**\$2,770.54**

FINANCIAMIENTO

0.8121%

**\$22.50**

Suma 2

**\$2,793.04**

UTILIDAD

8.9819%

**\$250.87**

Suma 3

**\$3,043.91**

0.5 % POR SUPERVISION (SUMA 3)

0.005

**\$15.22****PRECIO UNITARIO****\$3,059.13**

(\* TRES MIL CINCUENTA Y NUEVE PESOS 13/100 M.N. \*)

**CONSTRUCCIONES GARCARR S.A. DE C.V.**

Dependencia : H. AYUNTAMIENTO CONTITUCIONAL DE SAN AGUSTIN DE LAS JUNTAS

Obra: CONSTRUCCION DE SANITARIOS PUBLICOS EN EL MUNICIPIO DE SAN AGUSTIN DE LAS JUNTAS

Lugar: ,SAN AGUSTIN DE LAS JUNTAS, OAXACA

**ANALISIS DE PRECIOS UNITARIOS**

Código	Concepto	Unidad	Costo	cantidad	Importe	%
--------	----------	--------	-------	----------	---------	---

Análisis: 7005      Unidad: ML

SUMINISTRO Y COLOCACION DE TAPAJUNTA DE LAMINA GALVANIZADA, INCLUYE TODO LO NECESARIO PARA SU CORRECTA COLOCACION.

**MATERIALES**

MALA	LAMINA GALVANIZADA	M2	\$350.00	0.200000	\$70.00	41.34%
	Subtotal: MATERIALES				<u>\$70.00</u>	41.34%

**MANO DE OBRA  
CUAD0021**

	INSTALADOR ESP + AYUDANTE	JOR	\$1,049.51 /	10.566500	\$99.32	58.66%
	Subtotal: MANO DE OBRA				<u>\$99.32</u>	58.66%
	Costo directo:				<u>\$169.32</u>	
	INDIRECTOS	8.5561%			<u>\$14.49</u>	
	Suma 1				<u>\$183.81</u>	
	FINANCIAMIENTO	0.8121%			<u>\$1.49</u>	
	Suma 2				<u>\$185.30</u>	
	UTILIDAD	8.9819%			<u>\$16.64</u>	
	Suma 3				<u>\$201.94</u>	
	0.5 % POR SUPERVISION (SUMA 3)	0.005			<u>\$1.01</u>	
	<b>PRECIO UNITARIO</b>				<u><b>\$202.95</b></u>	

(\* DOSCIENTOS DOS PESOS 95/100 M.N. \*)



**CONSTRUCCIONES GARCARR S.A. DE C.V.**

Dependencia: H. AYUNTAMIENTO CONTITUCIONAL DE SAN AGUSTIN DE LAS JUNTAS

Obra: CONSTRUCCION DE SANITARIOS PUBLICOS EN EL MUNICIPIO DE SAN AGUSTIN DE LAS JUNTAS

Lugar: ,SAN AGUSTIN DE LAS JUNTAS, OAXACA

**ANALISIS DE PRECIOS UNITARIOS**

Código	Concepto	Unidad	Costo	cantidad	Importe	%
<b>Análisis: 8001      Unidad: M2</b>						
Piso de loseta marca INTERCERAMIC de 40 x 60 cm. THASSOS TRAVERTINE ROMAN PRIMERA, asentado con Adhesivo pegazulejo de la misma marca y junteado con boquilla marca INTERCERAMIC de 3mm, incluye: materiales, acarreos, cortes, desperdicios, mano de obra, equipo y herramienta						
<b>MATERIALES</b>						
MALOTH	LOSETA INTERVERAMIC 40 X 60	M2	\$180.00	1.000000	\$180.00	48.89%
MAAD	ADHESIVO INTERVERAMIC	BTO	\$120.00	0.400000	\$48.00	13.04%
MABO	BOQUILLA	BTO	\$90.00	0.100000	\$9.00	2.44%
	Subtotal: MATERIALES				<b>\$237.00</b>	64.37%
<b>MANO DE OBRA</b>						
CUAD0012	ALBAÑIL + AYUDANTE B	JOR	\$1,049.51 /	8.000000	\$131.19	35.63%
	Subtotal: MANO DE OBRA				<b>\$131.19</b>	35.63%
	Costo directo				<b>\$368.19</b>	
	INDIRECTOS	8.5561%			\$31.50	
	Suma 1				\$399.69	
	FINANCIAMIENTO	0.8121%			\$3.25	
	Suma 2				\$402.94	
	UTILIDAD	8.9819%			\$36.19	
	Suma 3				\$439.13	
	0.5 % POR SUPERVISION (SUMA 3)	0.005			\$2.20	
	<b>PRECIO UNITARIO</b>				<b>\$441.33</b>	
	(* CUATROCIENTOS CUARENTA Y UN PESOS 33/100 M.N. *)					

**CONSTRUCCIONES GARCARR S.A. DE C.V.**

Dependencia: H. AYUNTAMIENTO CONTITUCIONAL DE SAN AGUSTIN DE LAS JUNTAS

Obra: CONSTRUCCION DE SANITARIOS PUBLICOS EN EL MUNICIPIO DE SAN AGUSTIN DE LAS JUNTAS

Lugar: .SAN AGUSTIN DE LAS JUNTAS, OAXACA

**ANALISIS DE PRECIOS UNITARIOS**

Código	Concepto	Unidad	Costo	cantidad	Importe	%
--------	----------	--------	-------	----------	---------	---

Análisis: 8002 Unidad: M2

Revestimiento de azulejo de 60 X 60CM., SHANGHAI WUITE PULIDO INTERCERAMIC, asentado con Adhesivo color gris y junteado con boquilla marca INTERCERAMIC.; incluye remates y cortes a 45 desperdicios, mano de obra, equipo y herramienta. Con altura a 2.40mtrs.

**MATERIALES**

MAAD	ADHESIVO INTERVERAMIC	BTO	\$120.00	0.400000	\$48.00	8.92%
MABO	BOQUILLA	BTO	\$90.00	0.100000	\$9.00	1.67%
MAAZ	AZULEJO 60 X 60	PZA	\$350.00	1.000000	\$350.00	65.03%
	Subtotal: MATERIALES				<b>\$407.00</b>	75.62%

**MANO DE OBRA**

CUAD0012	ALBAÑIL + AYUDANTE B	JOR	\$1,049.51 /	8.000000	\$131.19	24.38%
	Subtotal: MANO DE OBRA				<b>\$131.19</b>	24.38%
	Costo directo				<b>\$538.19</b>	
	INDIRECTOS	8.5561%			\$46.05	
	Suma 1				\$584.24	
	FINANCIAMIENTO	0.8121%			\$4.74	
	Suma 2				\$588.98	
	UTILIDAD	8.9819%			\$52.90	
	Suma 3				\$641.88	
	0.5 % POR SUPERVISION (SUMA 3)	0.005			\$3.21	
	<b>PRECIO UNITARIO</b>				<b>\$645.09</b>	

(\* SEISCIENTOS CUARENTA Y CINCO PESOS 09/100 M.N. \*)

**CONSTRUCCIONES GARCARR S.A. DE C.V.**

Dependencia : H. AYUNTAMIENTO CONTITUCIONAL DE SAN AGUSTIN DE LAS JUNTAS

Obra: CONSTRUCCION DE SANITARIOS PUBLICOS EN EL MUNICIPIO DE SAN AGUSTIN DE LAS JUNTAS

Lugar: .SAN AGUSTIN DE LAS JUNTAS, OAXACA

**ANALISIS DE PRECIOS UNITARIOS**

Código	Concepto	Unidad	Costo	cantidad	Importe	%
--------	----------	--------	-------	----------	---------	---

Análisis: 8003      Unidad: M2

Recubrimiento de loseta marca INTERCERAMIC de 45 X45 cm. SAN REMO MARRON MATE, asentado con Adhesivo pegazulejo de la misma marca y junteado con boquilla marca INTERCERAMIC de 3mm, incluye: materiales, acarreo, cortes, desperdicios, mano de obra, equipo y herramienta

**MATERIALES**

MAAD	ADHESIVO INTERVERAMIC	BTO	\$120.00	0.400000	\$48.00	12.37%
MABO	BOQUILLA	BTO	\$90.00	0.100000	\$9.00	2.32%
MALOI	LOSETA INTERVERAMIC DE 45 X 45	M2	\$200.00	1.000000	\$200.00	51.52%
	Subtotal: MATERIALES				<b>\$257.00</b>	66.20%

**MANO DE OBRA  
CUAD0012**

	ALBAÑIL + AYUDANTE B	JOR	\$1,049.51 /	8.000000	\$131.19	33.80%
	Subtotal: MANO DE OBRA				<b>\$131.19</b>	33.80%
	Costo directo				<b>\$388.19</b>	
	INDIRECTOS	8.5561%			\$33.21	
	Suma 1				\$421.40	
	FINANCIAMIENTO	0.8121%			\$3.42	
	Suma 2				\$424.82	
	UTILIDAD	8.9819%			\$38.16	
	Suma 3				\$462.98	
	0.5 % POR SUPERVISION (SUMA 3)	0.005			\$2.31	
	<b>PRECIO UNITARIO</b>				<b>\$465.29</b>	

(\* CUATROCIENTOS SESENTA Y CINCO PESOS 29/100 M.N. \*)

**CONSTRUCCIONES GARCARR S.A. DE C.V.**

Dependencia : H. AYUNTAMIENTO CONTITUCIONAL DE SAN AGUSTIN DE LAS JUNTAS

Obra: CONSTRUCCION DE SANITARIOS PUBLICOS EN EL MUNICIPIO DE SAN AGUSTIN DE LAS JUNTAS

Lugar: ,SAN AGUSTIN DE LAS JUNTAS, OAXACA

**ANALISIS DE PRECIOS UNITARIOS**

Código	Concepto	Unidad	Costo	cantidad	Importe	%
	<b>Análisis: 8004      Unidad: M2</b>					
	Pintura vinil acrílica en plafon y muro marca COMEX , a dos manos, incluye sellador 5x1 Reforzado de COMEX.					
<b>MATERIALES</b>						
PIPNTVB	PINTURA VINILICA BLANCA	LT	\$90.00	0.300000	\$27.00	52.04%
SELLA	SELLADOR	LT	\$46.00	0.095000	\$4.37	8.42%
YESO	YESO	KG	\$3.20	0.200000	\$0.64	1.23%
	Subtotal: MATERIALES				<b>\$32.01</b>	61.70%
<b>MANO DE OBRA</b>						
CUAD0007	PINTOR + AYUDANTE	JOR	\$1,049.51	0.018928	\$19.87	38.30%
	Subtotal: MANO DE OBRA				<b>\$19.87</b>	38.30%
	Costo directo				<b>\$51.88</b>	
	INDIRECTOS	8.5561%			<b>\$4.44</b>	
	Suma 1				<b>\$56.32</b>	
	FINANCIAMIENTO	0.8121%			<b>\$0.46</b>	
	Suma 2				<b>\$56.78</b>	
	UTILIDAD	8.9819%			<b>\$5.10</b>	
	Suma 3				<b>\$61.88</b>	
	0.5 % POR SUPERVISION (SUMA 3)	0.005			<b>\$0.31</b>	
	<b>PRECIO UNITARIO</b>				<b>\$62.19</b>	
	(* SESENTA Y DOS PESOS 19/100 M.N. *)					

**CONSTRUCCIONES GARCARR S.A. DE C.V.**

Dependencia : H. AYUNTAMIENTO CONTITUCIONAL DE SAN AGUSTIN DE LAS JUNTAS

Obra: CONSTRUCCION DE SANITARIOS PUBLICOS EN EL MUNICIPIO DE SAN AGUSTIN DE LAS JUNTAS

Lugar: ,SAN AGUSTIN DE LAS JUNTAS, OAXACA

**ANALISIS DE PRECIOS UNITARIOS**

Código	Concepto	Unidad	Costo	cantidad	Importe	%
--------	----------	--------	-------	----------	---------	---

Análisis: 8005      Unidad: M2

Impermeabilización a base ACRITÓN IMPERMEABLE 3 años, marca FESTER, Incluye preparación suministro y aplicación

**MATERIALES**

IMPER	IMPERMEABILIZANTE ACRITON 3 AÑOS	M2	\$100.00	1.000000	\$100.00	60.76%
MACEP	CEMENTO PLASTICO	LT	\$30.00	0.166667	\$5.00	3.04%
Subtotal: MATERIALES					<b>\$105.00</b>	63.79%

**MANO DE OBRA**

CUAD0021	INSTALADOR ESP + AYUDANTE	JOR	\$1,049.51 /	17.610833	\$59.59	36.21%
Subtotal: MANO DE OBRA					<b>\$59.59</b>	36.21%
Costo directo					<b>\$164.59</b>	
INDIRECTOS		8.5561%			\$14.08	
Suma 1					\$178.67	
FINANCIAMIENTO		0.8121%			\$1.45	
Suma 2					\$180.12	
UTILIDAD		8.9819%			\$16.18	
Suma 3					\$196.30	
0.5 % POR SUPERVISION (SUMA 3)		0.005			\$0.98	
<b>PRECIO UNITARIO</b>					<b>\$197.28</b>	

(\* CIENTO NOVENTA Y SIETE PESOS 28/100 M.N. \*)

**CONSTRUCCIONES GARCARR S.A. DE C.V.**

Dependencia: H. AYUNTAMIENTO CONTITUCIONAL DE SAN AGUSTIN DE LAS JUNTAS

Obra: CONSTRUCCION DE SANITARIOS PUBLICOS EN EL MUNICIPIO DE SAN AGUSTIN DE LAS JUNTAS

Lugar: .SAN AGUSTIN DE LAS JUNTAS, OAXACA

**ANALISIS DE PRECIOS UNITARIOS**

Código	Concepto	Unidad	Costo	cantidad	Importe	%
	Análisis: 1001	Unidad: M2				
	TRAZO Y NIVELACION DEL TERRENO ESTABLECIENDO EJES Y REFERENCIAS; INCL. CRUCETAS, ESTACAS. HILOS MARCAS Y TRAZOS CON CALHIDRA					
<b>MATERIALES</b>						
MAAG0008	CALHIDRA EN SACO	TON	\$2,250.00	0.000500	\$1.13	22.74%
MAMAD064	MADRINAS 2"X4"	PT	\$12.00	0.014000	\$0.17	3.42%
	Subtotal: MATERIALES				<b>\$1.30</b>	26.16%
<b>MANO DE OBRA</b>						
CUAD0001	AYUDANTE	JOR	\$390.95 /	362.000000	\$1.08	21.73%
CUAD0012	ALBAÑIL + AYUDANTE B	JOR	\$1,049.51 /	405.000000	\$2.59	52.11%
	Subtotal: MANO DE OBRA				<b>\$3.67</b>	73.84%
	Costo directo				<b>\$4.97</b>	
	INDIRECTOS	8.5561%			\$0.43	
	Suma 1				\$5.40	
	FINANCIAMIENTO	0.8121%			\$0.04	
	Suma 2				\$5.44	
	UTILIDAD	8.9819%			\$0.49	
	Suma 3				\$5.93	
	0.5 % POR SUPERVISION (SUMA 3)	0.005			\$0.03	
	<b>PRECIO UNITARIO</b>				<b>\$5.96</b>	
	(* CINCO PESOS 96/100 M.N. *)					

**CONSTRUCCIONES GARCARR S.A. DE C.V.**

Dependencia: H. AYUNTAMIENTO CONTITUCIONAL DE SAN AGUSTIN DE LAS JUNTAS

Obra: CONSTRUCCION DE SANITARIOS PUBLICOS EN EL MUNICIPIO DE SAN AGUSTIN DE LAS JUNTAS

Lugar: ,SAN AGUSTIN DE LAS JUNTAS, OAXACA

**ANALISIS DE PRECIOS UNITARIOS**

Código	Concepto	Unidad	Costo	cantidad	Importe	%
<b>Análisis: 1002      Unidad: M2</b>						
Demolición de firme o piso de 20 cm de espesor de concreto, por medios mecánicos (Bobcat con rotomartillo), incluye: mano de obra, utilización de la herramienta y/o equipo necesario, traspaleos, incluye acarreo de escombro fuera de la obra.						
<b>MANO DE OBRA</b>						
MO067	OPERADOR DE MAQUINARIA MENOR	JOR	\$406.01 /	8.000000	\$50.75	42.60%
	Subtotal: MANO DE OBRA				<u>\$50.75</u>	42.60%
<b>EQUIPO Y HERRAMIENTA</b>						
EQROMP	ROMPEDORA BOBCAT CON MARTILLO	HOR	\$136.77 /	2.000000	\$68.39	57.40%
	Subtotal: EQUIPO Y HERRAMIENTA				<u>\$68.39</u>	57.40%
	Costo directo				<u>\$119.14</u>	
	INDIRECTOS	8.5561%			<u>\$10.19</u>	
	Suma 1				<u>\$129.33</u>	
	FINANCIAMIENTO	0.8121%			<u>\$1.05</u>	
	Suma 2				<u>\$130.38</u>	
	UTILIDAD	8.9819%			<u>\$11.71</u>	
	Suma 3				<u>\$142.09</u>	
	0.5 % POR SUPERVISION (SUMA 3)	0.005			<u>\$0.71</u>	
	<b>PRECIO UNITARIO</b>				<u>\$142.80</u>	
	(* CIENTO CUARENTA Y DOS PESOS 80/100 M.N. *)					

**CONSTRUCCIONES GARCARR S.A. DE C.V.**

Dependencia : H. AYUNTAMIENTO CONTITUCIONAL DE SAN AGUSTIN DE LAS JUNTAS

Obra: CONSTRUCCION DE SANITARIOS PUBLICOS EN EL MUNICIPIO DE SAN AGUSTIN DE LAS JUNTAS

Lugar: ,SAN AGUSTIN DE LAS JUNTAS, OAXACA

**ANALISIS DE PRECIOS UNITARIOS**

Código	Concepto	Unidad	Costo	cantidad	Importe	%
--------	----------	--------	-------	----------	---------	---

**Análisis: 1003      Unidad: M2**

Demolición a mano de tabique rojo recocido de 21 cm, hasta 3.5 m. de altura, sin recuperación incluye: mano de obra, utilización de la herramienta y/o equipo necesario, acarreo fuera de la obra en camion volteo, utilización de andamios, traspaleos.

<b>MANO DE OBRA</b>						
CUAD0001	AYUDANTE	JOR	\$390.95 /	5.000000	\$78.19	100.00%
	Subtotal: MANO DE OBRA				<u>\$78.19</u>	100.00%
	Costo directo				\$6.69	
	INDIRECTOS	8.5561%			\$84.88	
	Suma 1				\$0.69	
	FINANCIAMIENTO	0.8121%			\$85.57	
	Suma 2				\$7.69	
	UTILIDAD	8.9819%			\$93.26	
	Suma 3				\$0.47	
	0.5 % POR SUPERVISION (SUMA 3)	0.005			\$93.73	
	<b>PRECIO UNITARIO</b>					
	(* NOVENTA Y TRES PESOS 73/100 M.N. *)					



**CONSTRUCCIONES GARCARR S.A. DE C.V.**

Dependencia : H. AYUNTAMIENTO CONTITUCIONAL DE SAN AGUSTIN DE LAS JUNTAS

Obra: CONSTRUCCION DE SANITARIOS PUBLICOS EN EL MUNICIPIO DE SAN AGUSTIN DE LAS JUNTAS

Lugar: ,SAN AGUSTIN DE LAS JUNTAS, OAXACA

**ANALISIS DE PRECIOS UNITARIOS**

Código	Concepto	Unidad	Costo	cantidad	Importe	%
--------	----------	--------	-------	----------	---------	---

**Análisis: 1004      Unidad: M2**

Demolición a mano de losa de concreto armado de 10 cm ,hasta 3.5 m. de altura, incluye: mano de obra, utilización de la herramienta y/o equipo necesario, acarreo fuera de la obra en camion volteo, utilización de andamios, traspaleos.

**MANO DE OBRA**  
CUAD0001

AYUDANTE	JOR	\$390.95 /	4.000000	\$97.74	100.00%
Subtotal: MANO DE OBRA				<b>\$97.74</b>	100.00%
Costo directo				<b>\$97.74</b>	
INDIRECTOS	8.5561%		\$8.36		
Suma 1			\$106.10		
FINANCIAMIENTO	0.8121%		\$0.86		
Suma 2			\$106.96		
UTILIDAD	8.9819%		\$9.61		
Suma 3			\$116.57		
0.5 % POR SUPERVISION (SUMA 3)	0.005		\$0.58		
<b>PRECIO UNITARIO</b>				<b>\$117.15</b>	

(\* CIENTO DIECISIETE PESOS 15/100 M.N. \*)

**CONSTRUCCIONES GARCARR S.A. DE C.V.**

Dependencia : H. AYUNTAMIENTO CONTITUCIONAL DE SAN AGUSTIN DE LAS JUNTAS

Obra: CONSTRUCCION DE SANITARIOS PUBLICOS EN EL MUNICIPIO DE SAN AGUSTIN DE LAS JUNTAS

Lugar: ,SAN AGUSTIN DE LAS JUNTAS, OAXACA

**ANALISIS DE PRECIOS UNITARIOS**

Código	Concepto	Unidad	Costo	cantidad	Importe	%
--------	----------	--------	-------	----------	---------	---

**Análisis: 1005      Unidad: M2**

Demolición a mano de faldon de concreto armado de 10 cm ,hasta 3.5 m. de altura, incluye: mano de obra, utilización de la herramienta y/o equipo necesario, acarreo fuera de la obra en camion volteo, utilización de andamios, traspaleos.

**MANO DE OBRA**

CUAD0001	AYUDANTE	JOR	\$390.95 /	5.000000	\$78.19	100.00%
	Subtotal: MANO DE OBRA				<u>\$78.19</u>	100.00%
	Costo directo				<u>\$78.19</u>	
	INDIRECTOS	8.5561%			<u>\$6.69</u>	
	Suma 1				<u>\$84.88</u>	
	FINANCIAMIENTO	0.8121%			<u>\$0.69</u>	
	Suma 2				<u>\$85.57</u>	
	UTILIDAD	8.9819%			<u>\$7.69</u>	
	Suma 3				<u>\$93.26</u>	
	0.5 % POR SUPERVISION (SUMA 3)	0.005			<u>\$0.47</u>	
	<b>PRECIO UNITARIO</b>				<u>\$93.73</u>	

(\* NOVENTA Y TRES PESOS 73/100 M.N. \*)

**CONSTRUCCIONES GARCARR S.A. DE C.V.**

Dependencia : H. AYUNTAMIENTO CONTITUCIONAL DE SAN AGUSTIN DE LAS JUNTAS

Obra: CONSTRUCCION DE SANITARIOS PUBLICOS EN EL MUNICIPIO DE SAN AGUSTIN DE LAS JUNTAS

Lugar: ,SAN AGUSTIN DE LAS JUNTAS, OAXACA

**ANALISIS DE PRECIOS UNITARIOS**

Código	Concepto	Unidad	Costo	cantidad	Importe	%
--------	----------	--------	-------	----------	---------	---

Análisis: 2001      Unidad: M3

EXCAVACION EN TERRENO NATURAL POR MEDIOS MANUALES PARA DESPLANTE DE CIMENTACION, ESTABLECIENDO EJES, BANCO DE NIVEL Y REFERENCIAS INCLUYE: AFINE, TRASLAPEO Y EXTRACCIÓN A BORDE DE ZANJA, LIMPIEZA, HERRAMIENTA Y EQUIPO.

**MANO DE OBRA**  
CUAD0001

AYUDANTE	JOR	\$390.95 /	5.000000	\$78.19	100.00%
Subtotal: MANO DE OBRA				<u>\$78.19</u>	100.00%
Costo directo				<u>\$78.19</u>	
INDIRECTOS	8.5561%			\$6.69	
Suma 1				<u>\$84.88</u>	
FINANCIAMIENTO	0.8121%			\$0.69	
Suma 2				<u>\$85.57</u>	
UTILIDAD	8.9819%			\$7.69	
Suma 3				<u>\$93.26</u>	
0.5 % POR SUPERVISION (SUMA 3)	0.005			\$0.47	
<b>PRECIO UNITARIO</b>				<u><b>\$93.73</b></u>	

(\*NOVENTA Y TRES PESOS 73/100 M.N. \*)

**CONSTRUCCIONES GARCARR S.A. DE C.V.**

Dependencia: H. AYUNTAMIENTO CONTITUCIONAL DE SAN AGUSTIN DE LAS JUNTAS

Obra: CONSTRUCCION DE SANITARIOS PUBLICOS EN EL MUNICIPIO DE SAN AGUSTIN DE LAS JUNTAS

Lugar: .SAN AGUSTIN DE LAS JUNTAS, OAXACA

**ANALISIS DE PRECIOS UNITARIOS**

Código	Concepto	Unidad	Costo	cantidad	Importe	%
--------	----------	--------	-------	----------	---------	---

Análisis: 20010      Unidad: M3

RELLENO Y COMPACTACION CON PISON A MANO EN CAPAS DE 20 cms. CON MATERIAL PRODUCTO DE LA EXCAVACION. INCLUYE CARGA MANUAL Y TIRO.

**MATERIALES**

AGUA	AGUA	M3	\$60.00	0.100000	\$6.00	5.50%
	Subtotal: MATERIALES				<u>\$6.00</u>	5.50%

**MANO DE OBRA**

CUAD0001	AYUDANTE	JOR	\$390.95 /	6.000000	\$65.16	59.71%
	Subtotal: MANO DE OBRA				<u>\$65.16</u>	59.71%

**EQUIPO Y HERRAMIENTA**

EQBAILAR	BAILARINA DE 4.5 HP	HOR	\$75.91 /	2.000000	\$37.96	34.79%
	Subtotal: EQUIPO Y HERRAMIENTA				<u>\$37.96</u>	34.79%
	Costo directo				<u>\$109.12</u>	
	INDIRECTOS	8.5561%			\$9.34	
	Suma 1				\$118.46	
	FINANCIAMIENTO	0.8121%			\$0.96	
	Suma 2				\$119.42	
	UTILIDAD	8.9819%			\$10.73	
	Suma 3				\$130.15	
	0.5 % POR SUPERVISION (SUMA 3)	0.005			\$0.65	
	<b>PRECIO UNITARIO</b>				<u>\$130.80</u>	

(\* CIENTO TREINTA PESOS 80/100 M.N. \*)

**CONSTRUCCIONES GARCARR S.A. DE C.V.**

Dependencia: H. AYUNTAMIENTO CONTITUCIONAL DE SAN AGUSTIN DE LAS JUNTAS

Obra: CONSTRUCCION DE SANITARIOS PUBLICOS EN EL MUNICIPIO DE SAN AGUSTIN DE LAS JUNTAS

Lugar: .SAN AGUSTIN DE LAS JUNTAS, OAXACA

**ANALISIS DE PRECIOS UNITARIOS**

Código	Concepto	Unidad	Costo	cantidad	Importe	%
<b>Análisis: 2002      Unidad: M2</b>						
PLANTILLA DE CONCRETO F'C=100 kg/cm2 DE RESISTENCIA NORMAL Y TAMAÑO MAXIMO DEL AGREGADO DE 3/4" HECHO EN OBRA DE 5.0 cms. DE ESPESOR.						
<b>MANO DE OBRA</b>						
CUAD0012	ALBAÑIL + AYUDANTE B	JOR	\$1,049.51 /	25.000000	\$41.98	33.34%
	Subtotal: MANO DE OBRA				<b>\$41.98</b>	33.34%
<b>BASICOS</b>						
CBA00005	CONCRETO Fc=100KG/CM2.	M3	\$1,462.23	0.055000	\$80.42	63.86%
CBA00010	CIMBRA LIMITE LOSA DE PISO	M2	\$35.30	0.100000	\$3.53	2.80%
	Subtotal: BASICOS				<b>\$83.95</b>	66.66%
	Costo directo				<b>\$125.93</b>	
	INDIRECTOS	8.5561%			\$10.77	
	Suma 1				\$136.70	
	FINANCIAMIENTO	0.8121%			\$1.11	
	Suma 2				\$137.81	
	UTILIDAD	8.9819%			\$12.38	
	Suma 3				\$150.19	
	0.5 % POR SUPERVISION (SUMA 3)	0.005			\$0.75	
	<b>PRECIO UNITARIO</b>				<b>\$150.94</b>	
	(* CIENTO CINCUENTA PESOS 94/100 M.N. *)					

**CONSTRUCCIONES GARCARR S.A. DE C.V.**

Dependencia: H. AYUNTAMIENTO CONTITUCIONAL DE SAN AGUSTIN DE LAS JUNTAS

Obra: CONSTRUCCION DE SANITARIOS PUBLICOS EN EL MUNICIPIO DE SAN AGUSTIN DE LAS JUNTAS

Lugar: ,SAN AGUSTIN DE LAS JUNTAS, OAXACA

**ANALISIS DE PRECIOS UNITARIOS**

Código	Concepto	Unidad	Costo	cantidad	Importe	%
--------	----------	--------	-------	----------	---------	---

Análisis: 2003      Unidad: KG

ACERO DE REFUERZO EN CIMENTACION DEL N 3 3/8" , Fy= 4200Kg/cm2, INCLUYE:TRASLAPES, ALAMBRE RECOCIDO, ANCLAS O SEPARADORES, MATERIALES, ACARREOS, CORTES, DESPERDICIOS, HABILITADO, AMARRES, MANO DE OBRA, EQUIPO Y HERRAMIENTA.

**MATERIALES**

AL18	ALAMBRE RECOCIDO No. 18	KG	\$14.00	0.100000	\$1.40	6.48%
MAAC04	ACERO DE REF No. 3	KG	\$12.00	1.100000	\$13.20	61.11%
	Subtotal: MATERIALES				<b>\$14.60</b>	67.59%

**MANO DE OBRA**

CUAD0004	OFC.FIERRERO.+ AYUD.B	JOR	\$1,049.51 /	150.000000	\$7.00	32.41%
	Subtotal: MANO DE OBRA				<b>\$7.00</b>	32.41%
	Costo directo				<b>\$21.60</b>	
	INDIRECTOS	8.5561%			\$1.85	
	Suma 1				\$23.45	
	FINANCIAMIENTO	0.8121%			\$0.19	
	Suma 2				\$23.64	
	UTILIDAD	8.9819%			\$2.12	
	Suma 3				\$25.76	
	0.5 % POR SUPERVISION (SUMA 3)	0.005			\$0.13	
	<b>PRECIO UNITARIO</b>				<b>\$25.89</b>	
	(* VEINTICINCO PESOS 89/100 M.N. *)					

**CONSTRUCCIONES GARCARR S.A. DE C.V.**

Dependencia : H. AYUNTAMIENTO CONTITUCIONAL DE SAN AGUSTIN DE LAS JUNTAS

Obra: CONSTRUCCION DE SANITARIOS PUBLICOS EN EL MUNICIPIO DE SAN AGUSTIN DE LAS JUNTAS

Lugar: SAN AGUSTIN DE LAS JUNTAS, OAXACA

**ANALISIS DE PRECIOS UNITARIOS**

Código	Concepto	Unidad	Costo	cantidad	Importe	%
--------	----------	--------	-------	----------	---------	---

Análisis: 2004      Unidad: M2

CIMBRA EN CIMENTACIÓN, ACABADO COMÚN, INCLUYE: MATERIALES, ACARREOS, CORTES, HABILITADOS, CIMBRADO, DESMOLDANTE, DESCIMBRADO, MANO DE OBRA, EQUIPO Y HERRAMIENTA.

**MATERIALES**

MAMAD057	MADERA ASERRADA DE PINO DE 3 A	PT	\$12.00	1.500000	\$18.00	11.15%
MA3	MADERA DE PINO DE 3 EN DUELA 1 1/2X2"	PT	\$12.00	1.500000	\$18.00	11.15%
MA3P	MADERA DE PINO DE 3 EN POLIN DE 4"X4"	PT	\$12.00	1.500000	\$18.00	11.15%
MAMAD064	MADRINAS 2"X4"	PT	\$12.00	1.500000	\$18.00	11.15%
DIESEL	DIESEL	LTO	\$12.00	0.300000	\$3.60	2.23%
CLA212	CLAVO DE 2 1/2 A 3 1/2"	KG	\$15.00	0.200000	\$3.00	1.86%
Subtotal: MATERIALES					<b>\$78.60</b>	48.68%

**MANO DE OBRA**

CUAD0003	CARPINTERO O.N.+ AYUDANTE A	JOR	\$828.58 /	10.000000	\$82.86	51.32%
Subtotal: MANO DE OBRA					<b>\$82.86</b>	51.32%
Costo directo					<b>\$161.46</b>	
INDIRECTOS		8.5561%			<b>\$13.81</b>	
Suma 1					<b>\$175.27</b>	
FINANCIAMIENTO		0.8121%			<b>\$1.42</b>	
Suma 2					<b>\$176.69</b>	
UTILIDAD		8.9819%			<b>\$15.87</b>	
Suma 3					<b>\$192.56</b>	
0.5 % POR SUPERVISION (SUMA 3)		0.005			<b>\$0.96</b>	
<b>PRECIO UNITARIO</b>					<b>\$193.52</b>	
(* CIENTO NOVENTA Y TRES PESOS 52/100 M.N. *)						

**CONSTRUCCIONES GARCARR S.A. DE C.V.**

Dependencia : H. AYUNTAMIENTO CONTITUCIONAL DE SAN AGUSTIN DE LAS JUNTAS

Obra: CONSTRUCCION DE SANITARIOS PUBLICOS EN EL MUNICIPIO DE SAN AGUSTIN DE LAS JUNTAS

Lugar: .SAN AGUSTIN DE LAS JUNTAS, OAXACA

**ANALISIS DE PRECIOS UNITARIOS**

Código	Concepto	Unidad	Costo	cantidad	Importe	%
<p>Análisis: 2005      Unidad: M3                      CONCRETO EN CIMENTACIÓN, HECHO EN OBRA DE F'C=250 KG/CM2, INCLUYE: ACARREOS, COLADO, VIBRADO, MANO DE OBRA, EQUIPO Y HERRAMIENTA.</p>						
<b>MANO DE OBRA</b>						
CUAD0005	ALBAÑIL + 7 AYUDANTE	JOR	\$4,285.19 /	12.000000	\$357.10	15.02%
	Subtotal: MANO DE OBRA				<u>\$357.10</u>	15.02%
<b>EQUIPO Y HERRAMIENTA</b>						
EQVIBRA	VIBRADOR PARA CONCRETO	HOR	\$67.12	1.000000	\$67.12	2.82%
	Subtotal: EQUIPO Y HERRAMIENTA				<u>\$67.12</u>	2.82%
<b>BASICOS</b>						
CBA00029	CONCRETO Fc=250KG/CM2	M3	\$1,953.59	1.000000	\$1,953.59	82.16%
	Subtotal: BASICOS				<u>\$1,953.59</u>	82.16%
	Costo directo				<u>\$2,377.81</u>	
	INDIRECTOS	8.5561%			\$203.45	
	Suma 1				<u>\$2,581.26</u>	
	FINANCIAMIENTO	0.8121%			\$20.96	
	Suma 2				<u>\$2,602.22</u>	
	UTILIDAD	8.9819%			\$233.73	
	Suma 3				<u>\$2,835.95</u>	
	0.5 % POR SUPERVISION (SUMA 3)	0.005			\$14.18	
	<b>PRECIO UNITARIO</b>				<u>\$2,850.13</u>	
	(* DOS MIL OCHOCIENTOS CINCUENTA PESOS 13/100 M.N. *)					



**CONSTRUCCIONES GARCARR S.A. DE C.V.**

Dependencia : H. AYUNTAMIENTO CONTITUCIONAL DE SAN AGUSTIN DE LAS JUNTAS

Obra: CONSTRUCCION DE SANITARIOS PUBLICOS EN EL MUNICIPIO DE SAN AGUSTIN DE LAS JUNTAS

Lugar: ,SAN AGUSTIN DE LAS JUNTAS, OAXACA

**ANALISIS DE PRECIOS UNITARIOS**

Código	Concepto	Unidad	Costo	cantidad	Importe	%
<b>Análisis: 2006      Unidad: M2</b>						
MURO DE 14 CMS. DE ESPESOR DE TABICON DE CEMENTO DE 9X14X28 cms., ACABADO COMUN, ASENTADO CON MORTERO CEMENTO-ARENA 1:5 INCLUYE: MATERIAL, HERRRAMIENTA, EQUIPO Y DESPERDICIO.						
<b>MATERIALES</b>						
MATBQ006	TABICON PESADO CONCRETO 10 X 14 X28	PZA	\$4.00	32.000000	\$128.00	39.55%
	Subtotal: MATERIALES				<u>\$128.00</u>	39.55%
<b>MANO DE OBRA</b>						
CUAD0002	ALBANIL + PEON	JOR	\$1,049.51 /	7.000000	\$149.93	46.32%
	Subtotal: MANO DE OBRA				<u>\$149.93</u>	46.32%
<b>BASICOS</b>						
1:5	MORTERO CEMENTO ARENA 1:5	M3	\$1,525.00	0.030000	\$45.75	14.13%
	Subtotal: BASICOS				<u>\$45.75</u>	14.13%
	Costo directo				<u>\$323.68</u>	
	INDIRECTOS	8.5561%			<u>\$27.69</u>	
	Suma 1				<u>\$351.37</u>	
	FINANCIAMIENTO	0.8121%			<u>\$2.85</u>	
	Suma 2				<u>\$354.22</u>	
	UTILIDAD	8.9819%			<u>\$31.82</u>	
	Suma 3				<u>\$386.04</u>	
	0.5 % POR SUPERVISION (SUMA 3)	0.005			<u>\$1.93</u>	
	<b>PRECIO UNITARIO</b>				<u>\$387.97</u>	
	(* TRESCIENTOS OCHENTA Y SIETE PESOS 97/100 M.N. *)					

**CONSTRUCCIONES GARCARR S.A. DE C.V.**

Dependencia : H. AYUNTAMIENTO CONTITUCIONAL DE SAN AGUSTIN DE LAS JUNTAS

Obra: CONSTRUCCION DE SANITARIOS PUBLICOS EN EL MUNICIPIO DE SAN AGUSTIN DE LAS JUNTAS

Lugar: ,SAN AGUSTIN DE LAS JUNTAS, OAXACA

**ANALISIS DE PRECIOS UNITARIOS**

Código	Concepto	Unidad	Costo	cantidad	Importe	%
<p>Análisis: 2007      Unidad: ML                      CADENA DE DESPLANTE DE 15 X 30 cms. CON CONCRETO DE F'C= 250 kg/cm2 ARMADA CON 6 VARS.                      DE 1/2", EST. DEL N 2 @ 20cm.</p>						
<b>MANO DE OBRA</b>						
CUAD0012	ALBAÑIL + AYUDANTE B	JOR	\$1,049.51 /	20.000000	\$52.48	11.55%
	Subtotal: MANO DE OBRA				<b>\$52.48</b>	11.55%
<b>BASICOS</b>						
62206	CIMBRA ACABADO COMUN CON MADERA DE M2 PINO, INCLUYE: MATERIAL Y MANO DE OBRA		\$206.30	0.600000	\$123.78	27.23%
CBA00029	CONCRETO Fc=250KG/CM2	M3	\$1,953.59	0.050000	\$97.68	21.49%
21204	ACERO DE REFUERZO CON VARILLA #4 Fy=4200 KG KG/CM2, INCL. SUMINISTRO, HABILITADO, ARMADO, TRASLAPES, GANCHOS, SILLETA Y DESPERDICIO.		\$21.00	6.600000	\$138.60	30.49%
21201	ACERO REFUERZO CON ALAMBRON Fy=2530 KG KG/CM2., INCL. SUMINISTRO, HABILITADO Y ARMADO, TRASLAPES, GANCHOS, SILLETA Y DESPERDICIO.		\$21.00	2.000000	\$42.00	9.24%
	Subtotal: BASICOS				<b>\$402.06</b>	88.45%
	Costo directo				<b>\$454.54</b>	
	INDIRECTOS	8.5561%			<b>\$38.89</b>	
	Suma 1				<b>\$493.43</b>	
	FINANCIAMIENTO	0.8121%			<b>\$4.01</b>	
	Suma 2				<b>\$497.44</b>	
	UTILIDAD	8.9819%			<b>\$44.68</b>	
	Suma 3				<b>\$542.12</b>	
	0.5 % POR SUPERVISION (SUMA 3)	0.005			<b>\$2.71</b>	
	<b>PRECIO UNITARIO</b>				<b>\$544.83</b>	
	(* QUINIENTOS CUARENTA Y CUATRO PESOS 83/100 M.N. *)					

**CONSTRUCCIONES GARCARR S.A. DE C.V.**

Dependencia: H. AYUNTAMIENTO CONTITUCIONAL DE SAN AGUSTIN DE LAS JUNTAS

Obra: CONSTRUCCION DE SANITARIOS PUBLICOS EN EL MUNICIPIO DE SAN AGUSTIN DE LAS JUNTAS

Lugar: .SAN AGUSTIN DE LAS JUNTAS, OAXACA

**ANALISIS DE PRECIOS UNITARIOS**

Código	Concepto	Unidad	Costo	cantidad	Importe	%
--------	----------	--------	-------	----------	---------	---

Análisis: 2008      Unidad: ML

CADENA DE DESPLANTE DE 15 X 20 cms. CON CONCRETO DE F'c= 250 kg/cm2 ARMADA CON 4 VARS. DE 3/8", EST. DEL N 2 @ 20cm.

**MANO DE OBRA**

CUAD0012	ALBAÑIL + AYUDANTE B	JOR	\$1,049.51 /	25.000000	\$41.98	15.53%
	Subtotal: MANO DE OBRA				<b>\$41.98</b>	15.53%

**BASICOS**

62206	CIMBRA ACABADO COMUN CON MADERA DE M2 PINO, INCLUYE: MATERIAL Y MANO DE OBRA		\$206.30	0.400000	\$82.52	30.52%
CBA00029	CONCRETO Fc=250KG/CM2	M3	\$1,953.59	0.033000	\$64.47	23.84%
21201	ACERO REFUERZO CON ALAMBRON Fy=2530 KG KG/CM2., INCL. SUMINISTRO, HABILITADO Y ARMADO, TRASLAPES, GANCHOS, SILLETA Y DESPERDICIO.		\$21.00	1.400000	\$29.40	10.87%
21203	ACERO DE REFUERZO CON VARILLA #3 F'y=4200 KG KG/CM2, INCL. SUMINISTRO, HABILITADO, ARMADO, TRASLAPES, GANCHOS, SILLETA Y DESPERDICIO.		\$21.68	2.400000	\$52.03	19.24%
	Subtotal: BASICOS				<b>\$228.42</b>	84.47%
	Costo directo				<b>\$270.40</b>	
	INDIRECTOS	8.5561%			<b>\$23.14</b>	
	Suma 1				<b>\$293.54</b>	
	FINANCIAMIENTO	0.8121%			<b>\$2.38</b>	
	Suma 2				<b>\$295.92</b>	
	UTILIDAD	8.9819%			<b>\$26.58</b>	
	Suma 3				<b>\$322.50</b>	
	0.5 % POR SUPERVISION (SUMA 3)	0.005			<b>\$1.61</b>	
	<b>PRECIO UNITARIO</b>				<b>\$324.11</b>	

(\* TRESCIENTOS VEINTICUATRO PESOS 11/100 M.N. \*)

**CONSTRUCCIONES GARCARR S.A. DE C.V.**

Dependencia: H. AYUNTAMIENTO CONTITUCIONAL DE SAN AGUSTIN DE LAS JUNTAS

Obra: CONSTRUCCION DE SANITARIOS PUBLICOS EN EL MUNICIPIO DE SAN AGUSTIN DE LAS JUNTAS

Lugar: SAN AGUSTIN DE LAS JUNTAS, OAXACA

**ANALISIS DE PRECIOS UNITARIOS**

Código	Concepto	Unidad	Costo	cantidad	Importe	%
<b>Análisis: 2009      Unidad: ML</b>						
CADENA DE LIGA DE 15 X 30 cms. CON CONCRETO DE F'C= 250 kg/cm2 ARMADA CON 6 VARS. DE 1/2", EST. DEL N 2 @ 20cm.						
<b>MANO DE OBRA</b>						
CUAD0012	ALBAÑIL + AYUDANTE B	JOR	\$1,049.51 /	20.000000	\$52.48	11.65%
Subtotal: MANO DE OBRA					<b>\$52.48</b>	11.65%
<b>BASICOS</b>						
62206	CIMBRA ACABADO COMUN CON MADERA DE M2 PINO, INCLUYE: MATERIAL Y MANO DE OBRA		\$206.30	0.600000	\$123.78	27.49%
CBA00029	CONCRETO Fc=250KG/CM2	M3	\$1,953.59	0.050000	\$97.68	21.69%
21204	ACERO DE REFUERZO CON VARILLA #4 F'y=4200 KG/KG/CM2, INCL. SUMINISTRO, HABILITADO, ARMADO, TRASLAPES, GANCHOS, SILLETA Y DESPERDICIO.		\$21.00	6.600000	\$138.60	30.78%
21201	ACERO REFUERZO CON ALAMBRON Fy=2530 KG/KG/CM2., INCL. SUMINISTRO, HABILITADO Y ARMADO, TRASLAPES, GANCHOS, SILLETA Y DESPERDICIO.		\$21.00	1.800000	\$37.80	8.39%
Subtotal: BASICOS					<b>\$397.86</b>	88.35%
Costo directo					<b>\$450.34</b>	
INDIRECTOS					\$38.53	
Suma 1		8.5561%			\$488.87	
FINANCIAMIENTO					\$3.97	
Suma 2		0.8121%			\$492.84	
UTILIDAD					\$44.27	
Suma 3		8.9819%			\$537.11	
0.5 % POR SUPERVISION (SUMA 3)					\$2.69	
<b>PRECIO UNITARIO</b>					<b>\$539.80</b>	
(* QUINIENTOS TREINTA Y NUEVE PESOS 80/100 M.N. *)						

**CONSTRUCCIONES GARCARR S.A. DE C.V.**

Dependencia: H. AYUNTAMIENTO CONTITUCIONAL DE SAN AGUSTIN DE LAS JUNTAS

Obra: CONSTRUCCION DE SANITARIOS PUBLICOS EN EL MUNICIPIO DE SAN AGUSTIN DE LAS JUNTAS

Lugar: SAN AGUSTIN DE LAS JUNTAS, OAXACA

**ANALISIS DE PRECIOS UNITARIOS**

Código	Concepto	Unidad	Costo	cantidad	Importe	%
--------	----------	--------	-------	----------	---------	---

Análisis: 3001      Unidad: PZA  
 REGISTRO DE 60X60cms. Y HASTA 150cms. DE PROFUNDIDAD CON MUROS DE TABICON DE 10X14X28 cms. De 14 cms DE ESPESOR, APLANADO Y PULIDO INTERIOR CON MORTERO CEMENTO-ARENA 1:5, PLANTILLA DE CONCRETO F'C= 100 kg/cm2, RESISTENCIA NORMAL Y TMA DE 3/4" DE 5c

**MATERIALES**

MATBQ006	TABICON PESADO CONCRETO 10 X 14 X28	PZA	\$4.00	115.000000	\$460.00	22.41%
Subtotal: MATERIALES					<b>\$460.00</b>	22.41%

**MANO DE OBRA**

CUAD0012	ALBAÑIL + AYUDANTE B	JOR	\$1,049.51 /	0.900000	\$1,166.12	56.81%
Subtotal: MANO DE OBRA					<b>\$1,166.12</b>	56.81%

**BASICOS**

1:5	MORTERO CEMENTO ARENA 1:5	M3	\$1,525.00	0.100000	\$152.50	7.43%
2002	PLANTILLA DE CONCRETO F'C=100 kg/cm2 DE RESISTENCIA NORMAL Y TAMAÑO MAXIMO DEL AGREGADO DE 3/4" HECHO EN OBRA DE 5.0 cms. DE ESPESOR.	M2	\$125.93	0.810000	\$102.00	4.97%
CBA00006	CONCRETO Fc=150KG/CM2.	M3	\$1,720.90	0.100000	\$172.09	8.38%
Subtotal: BASICOS					<b>\$426.59</b>	20.78%
Costo directo					<b>\$2,052.71</b>	
INDIRECTOS		8.5561%			\$175.63	
Suma 1					\$2,228.34	
FINANCIAMIENTO		0.8121%			\$18.10	
Suma 2					\$2,246.44	
UTILIDAD		8.9819%			\$201.77	
Suma 3					\$2,448.21	
0.5 % POR SUPERVISION (SUMA 3)		0.005			\$12.24	
<b>PRECIO UNITARIO</b>					<b>\$2,460.45</b>	

(\* DOS MIL CUATROCIENTOS SESENTA PESOS 45/100 M.N. \*)

**CONSTRUCCIONES GARCARR S.A. DE C.V.**

Dependencia : H. AYUNTAMIENTO CONTITUCIONAL DE SAN AGUSTIN DE LAS JUNTAS

Obra: CONSTRUCCION DE SANITARIOS PUBLICOS EN EL MUNICIPIO DE SAN AGUSTIN DE LAS JUNTAS

Lugar: .SAN AGUSTIN DE LAS JUNTAS, OAXACA

**ANALISIS DE PRECIOS UNITARIOS**

Código	Concepto	Unidad	Costo	cantidad	Importe	%
<b>Análisis: 30010      Unidad: PZA</b>						
MESA PARA RECIBIR LAVABOS DE CONCRETO ARMADO DE 8CMS. DE ESP DE 2.05 X 0.80 MTRS. CON MUROS DE TABIQUE DE CEMENTO DE 10X14X28CMS. DE 14 CMS DE ESP. DE .0.60 X 0.85 MTRS 2 PZAS..., APLANDO DE MORTERO C.A. 1:5, ACABADO RUSTICO., INCLUYE TODO LO NECESARIO PARA SU CORECTA EJECUCION.						
<b>MANO DE OBRA</b>						
CUAD0012	ALBAÑIL + AYUDANTE B	JOR	\$1,049.51	1.400000	\$1,469.31	48.86%
	Subtotal: MANO DE OBRA				<b>\$1,469.31</b>	48.86%
<b>BASICOS</b>						
62206	CIMBRA ACABADO COMUN CON MADERA DE M2 PINO, INCLUYE: MATERIAL Y MANO DE OBRA		\$206.30	1.640000	\$338.33	11.25%
3003	MURO DE 14 cms. DE ESPESOR DE TABIQUE M2 CEMENTO DE 10X14X28 cms, ACABADO COMUN, ASENTADO CON MORTERO CEMENTO-ARENA 1:5 INCLUYE MATERIAL, MANO DE OBRA, HERRAMIENTA, EQUIPO Y DESPERDICIO		\$323.68	1.020000	\$330.15	10.98%
3008	APLANADO DE MORTERO C-A 1:5 ACABADO EN M2 FINA, EN MUROS DE 1.5 cms. DE ESPESOR, INCLUYE: MATERIALES, PLOMO NIVEL, REGLA, PICADO Y RECORTES		\$160.35	2.040000	\$327.11	10.88%
CBA00006	CONCRETO Fc=150KG/CM2.	M3	\$1,720.90	0.164000	\$282.23	9.38%
21203	ACERO DE REFUERZO CON VARILLA #3 F'y=4200 KG/CM2, INCL. SUMINISTRO, HABILITADO, ARMADO, TRASLAPES, GANCHOS, SILLETA Y DESPERDICIO.		\$21.68	12.000000	\$260.16	8.65%
	Subtotal: BASICOS				<b>\$1,537.98</b>	51.14%
	Costo directo				<b>\$3,007.29</b>	
	INDIRECTOS	8.5561%			\$257.31	
	Suma 1				\$3,264.60	
	FINANCIAMIENTO	0.8121%			\$26.51	
	Suma 2				\$3,291.11	
	UTILIDAD	8.9819%			\$295.60	
	Suma 3				\$3,586.71	
	0.5 % POR SUPERVISION (SUMA 3)	0.005			\$17.93	
	<b>PRECIO UNITARIO</b>				<b>\$3,604.64</b>	
	(* TRES MIL SEISCIENTOS CUATRO PESOS 64/100 M.N. *)					

**CONSTRUCCIONES GARCARR S.A. DE C.V.**

Dependencia : H. AYUNTAMIENTO CONTITUCIONAL DE SAN AGUSTIN DE LAS JUNTAS

Obra: CONSTRUCCION DE SANITARIOS PUBLICOS EN EL MUNICIPIO DE SAN AGUSTIN DE LAS JUNTAS

Lugar: ,SAN AGUSTIN DE LAS JUNTAS, OAXACA

**ANALISIS DE PRECIOS UNITARIOS**

Código	Concepto	Unidad	Costo	cantidad	Importe	%
<b>Análisis: 30011      Unidad: M2</b>						
FALDON DE CONCRETO ARMADO DE 10cms DE ESPESOR F c= 250Kg/cm2, AGREGADO MAX. 3/4",						
ARMADO CON VARILLA DE 3/8" @ 20CM. AMBOS SENTIDOS ACERO DE REFUERZO F = 4200Kg/cm2, INC.						
HABILITADO DE ACERO, SILLETAS, CIMBRA PARA ACABADO COMUN.						
<b>MANO DE OBRA</b>						
CUAD0012	ALBAÑIL + AYUDANTE B	JOR	\$1,049.51 /	20.000000	\$52.48	11.55%
Subtotal: MANO DE OBRA					<b>\$52.48</b>	11.55%
<b>BASICOS</b>						
62206	CIMBRA ACABADO COMUN CON MADERA DE M2 PINO, INCLUYE: MATERIAL Y MANO DE OBRA		\$206.30	0.600000	\$123.78	27.23%
CBA00029	CONCRETO Fc=250KG/CM2	M3	\$1,953.59	0.050000	\$97.68	21.49%
21204	ACERO DE REFUERZO CON VARILLA #4 F'y=4200 KG KG/CM2, INCL. SUMINISTRO, HABILITADO, ARMADO, TRASLAPES, GANCHOS, SILLETA Y DESPERDICIO.		\$21.00	6.600000	\$138.60	30.49%
21201	ACERO REFUERZO CON ALAMBRON Fy=2530 KG KG/CM2, INCL. SUMINISTRO, HABILITADO Y ARMADO, TRASLAPES, GANCHOS, SILLETA Y DESPERDICIO.		\$21.00	2.000000	\$42.00	9.24%
Subtotal: BASICOS					<b>\$402.06</b>	88.45%
Costo directo					<b>\$454.54</b>	
INDIRECTOS		8.5561%			\$38.89	
Suma 1					\$493.43	
FINANCIAMIENTO		0.8121%			\$4.01	
Suma 2					\$497.44	
UTILIDAD		8.9819%			\$44.68	
Suma 3					\$542.12	
0.5 % POR SUPERVISION (SUMA 3)		0.005			\$2.71	
<b>PRECIO UNITARIO</b>					<b>\$544.83</b>	
(* QUINIENTOS CUARENTA Y CUATRO PESOS 83/100 M.N. *)						

**CONSTRUCCIONES GARCARR S.A. DE C.V.**

Dependencia: H. AYUNTAMIENTO CONTITUCIONAL DE SAN AGUSTIN DE LAS JUNTAS

Obra: CONSTRUCCION DE SANITARIOS PUBLICOS EN EL MUNICIPIO DE SAN AGUSTIN DE LAS JUNTAS

Lugar: ,SAN AGUSTIN DE LAS JUNTAS, OAXACA

**ANALISIS DE PRECIOS UNITARIOS**

Código	Concepto	Unidad	Costo	cantidad	Importe	%
--------	----------	--------	-------	----------	---------	---

Análisis: 30012      Unidad: M3

SUMINISTRO Y COLOCACION DE RELLENO DE MATERIAL LIGERO TEPEXIL, INCLUYE MANO DE OBRA, MATERIAL Y HERRAMIENTA.

**MATERIALES**

MATEP	TEPEXIL	M3	\$400.00	1.000000	\$400.00	68.61%
CEMP	CEMENTO PORTLAND	TON	\$3,000.00	0.030000	\$90.00	15.44%
	Subtotal: MATERIALES				<u>\$490.00</u>	84.05%

**MANO DE OBRA**

CUAD0002	ALBANIL + PEON	JOR	\$1,049.51 /	11.284600	\$93.00	15.95%
	Subtotal: MANO DE OBRA				<u>\$93.00</u>	15.95%
	Costo directo				<u>\$583.00</u>	
	INDIRECTOS	8.5561%			\$49.88	
	Suma 1				\$632.88	
	FINANCIAMIENTO	0.8121%			\$5.14	
	Suma 2				\$638.02	
	UTILIDAD	8.9819%			\$57.31	
	Suma 3				\$695.33	
	0.5 % POR SUPERVISION (SUMA 3)	0.005			\$3.48	
	<b>PRECIO UNITARIO</b>				<u>\$698.81</u>	

(\* SEISCIENTOS NOVENTA Y OCHO PESOS 81/100 M.N. \*)



**CONSTRUCCIONES GARCARR S.A. DE C.V.**

Dependencia : H. AYUNTAMIENTO CONTITUCIONAL DE SAN AGUSTIN DE LAS JUNTAS

Obra: CONSTRUCCION DE SANITARIOS PUBLICOS EN EL MUNICIPIO DE SAN AGUSTIN DE LAS JUNTAS

Lugar: .SAN AGUSTIN DE LAS JUNTAS, OAXACA

**ANALISIS DE PRECIOS UNITARIOS**

Código	Concepto	Unidad	Costo	cantidad	Importe	%
<b>Análisis: 30013      Unidad: ML</b>						
CADENA DE SECCION DE 15 X 30 cms., CONCRETO DE F'C=150      kg/cm2 ARMADO CON CUATRO VARRILLAS DE 1/2" (PULGS), EST. N 2 @ 18 cm.						
<b>MANO DE OBRA</b>						
CUAD0012	ALBAÑIL + AYUDANTE B	JOR	\$1,049.51 /	20.000000	\$52.48	12.85%
	Subtotal: MANO DE OBRA				<u>\$52.48</u>	12.85%
<b>BASICOS</b>						
62206	CIMBRA ACABADO COMUN CON MADERA DE M2 PINO, INCLUYE: MATERIAL Y MANO DE OBRA		\$206.30	0.600000	\$123.78	30.31%
CBA00029	CONCRETO Fc=250KG/CM2	M3	\$1,953.59	0.050000	\$97.68	23.92%
21204	ACERO DE REFUERZO CON VARILLA #4 F'y=4200 KG/KG/CM2, INCL. SUMINISTRO, HABILITADO, ARMADO, TRASLAPES, GANCHOS, SILLETA Y DESPERDICIO.		\$21.00	4.400000	\$92.40	22.63%
21201	ACERO REFUERZO CON ALAMBRON Fy=2530 KG/KG/CM2., INCL. SUMINISTRO, HABILITADO Y ARMADO, TRASLAPES, GANCHOS, SILLETA Y DESPERDICIO.		\$21.00	2.000000	\$42.00	10.29%
	Subtotal: BASICOS				<u>\$355.86</u>	87.15%
	Costo directo				<u>\$408.34</u>	
	INDIRECTOS	8.5561%			\$34.94	
	Suma 1				<u>\$443.28</u>	
	FINANCIAMIENTO	0.8121%			\$3.60	
	Suma 2				<u>\$446.88</u>	
	UTILIDAD	8.9819%			\$40.14	
	Suma 3				<u>\$487.02</u>	
	0.5 % POR SUPERVISION (SUMA 3)	0.005			\$2.44	
	<b>PRECIO UNITARIO</b>				<u>\$489.46</u>	
	(* CUATROCIENTOS OCHENTA Y NUEVE PESOS 46/100 M.N. *)					

**CONSTRUCCIONES GARCARR S.A. DE C.V.**

Dependencia : H. AYUNTAMIENTO CONTITUCIONAL DE SAN AGUSTIN DE LAS JUNTAS

Obra: CONSTRUCCION DE SANITARIOS PUBLICOS EN EL MUNICIPIO DE SAN AGUSTIN DE LAS JUNTAS

Lugar: .SAN AGUSTIN DE LAS JUNTAS, OAXACA

**ANALISIS DE PRECIOS UNITARIOS**

Código	Concepto	Unidad	Costo	cantidad	Importe	%
<b>Análisis: 30014      Unidad: ML</b>						
CADENA DE SECCION DE 15 X 20 cms., CONCRETO DE F/C=150      kg/cm2 ARMADO CON SEIS VARRILLAS DE 1/2" (PULGS), EST. N 2 @ 18 cm.						
<b>MANO DE OBRA</b>						
CUAD0012	ALBAÑIL + AYUDANTE B	JOR	\$1,049.51 /	25.000000	\$41.98	11.90%
	Subtotal: MANO DE OBRA				<u>\$41.98</u>	11.90%
<b>BASICOS</b>						
62206	CIMBRA ACABADO COMUN CON MADERA DE M2 PINO, INCLUYE: MATERIAL Y MANO DE OBRA		\$206.30	0.400000	\$82.52	23.39%
CBA00029	CONCRETO Fc=250KG/CM2	M3	\$1,953.59	0.033000	\$64.47	18.28%
21201	ACERO REFUERZO CON ALAMBRON Fy=2530 KG KG/CM2., INCL. SUMINISTRO, HABILITADO Y ARMADO, TRASLAPES, GANCHOS, SILLETA Y DESPERDICIO.		\$21.00	1.400000	\$29.40	8.33%
21204	ACERO DE REFUERZO CON VARILLA #4 F'y=4200 KG KG/CM2, INCL. SUMINISTRO, HABILITADO, ARMADO, TRASLAPES, GANCHOS, SILLETA Y DESPERDICIO.		\$21.00	6.400000	\$134.40	38.10%
	Subtotal: BASICOS				<u>\$310.79</u>	88.10%
	Costo directo				<u>\$352.77</u>	
	INDIRECTOS	8.5561%			<u>\$30.18</u>	
	Suma 1				<u>\$382.95</u>	
	FINANCIAMIENTO	0.8121%			<u>\$3.11</u>	
	Suma 2				<u>\$386.06</u>	
	UTILIDAD	8.9819%			<u>\$34.68</u>	
	Suma 3				<u>\$420.74</u>	
	0.5 % POR SUPERVISION (SUMA 3)	0.005			<u>\$2.10</u>	
	<b>PRECIO UNITARIO</b>				<u>\$422.84</u>	
	(* CUATROCIENTOS VEINTIDOS PESOS 84/100 M.N. *)					

**CONSTRUCCIONES GARCARR S.A. DE C.V.**

Dependencia : H. AYUNTAMIENTO CONTITUCIONAL DE SAN AGUSTIN DE LAS JUNTAS

Obra: CONSTRUCCION DE SANITARIOS PUBLICOS EN EL MUNICIPIO DE SAN AGUSTIN DE LAS JUNTAS

Lugar: ,SAN AGUSTIN DE LAS JUNTAS, OAXACA

**ANALISIS DE PRECIOS UNITARIOS**

Código	Concepto	Unidad	Costo	cantidad	Importe	%
<b>Análisis: 30016      Unidad: M2</b>						
PISO DE CONCRETO RUSTICO DE 6 cms. DE ESPESOR, CONCRETO F'C= 150 kg/cm2 INCLUYE:						
NIVELADO, MAESTREADO, MATERIAL Y MANO DE OBRA						
<b>MANO DE OBRA</b>						
CUAD0012	ALBAÑIL + AYUDANTE B	JOR	\$1,049.51 /	12.000000	\$87.46	42.06%
	Subtotal: MANO DE OBRA				<u>\$87.46</u>	42.06%
<b>BASICOS</b>						
CBA00006	CONCRETO Fc=150KG/CM2.	M3	\$1,720.90	0.070000	\$120.46	57.94%
	Subtotal: BASICOS				<u>\$120.46</u>	57.94%
	Costo directo				<u>\$207.92</u>	
	INDIRECTOS	8.5561%			<u>\$17.79</u>	
	Suma 1				<u>\$225.71</u>	
	FINANCIAMIENTO	0.8121%			<u>\$1.83</u>	
	Suma 2				<u>\$227.54</u>	
	UTILIDAD	8.9819%			<u>\$20.44</u>	
	Suma 3				<u>\$247.98</u>	
	0.5 % POR SUPERVISION (SUMA 3)	0.005			<u>\$1.24</u>	
	<b>PRECIO UNITARIO</b>				<u>\$249.22</u>	
	(* DOSCIENTOS CUARENTA Y NUEVE PESOS 22/100 M.N. *)					

**CONSTRUCCIONES GARCARR S.A. DE C.V.**

Dependencia : H. AYUNTAMIENTO CONTITUCIONAL DE SAN AGUSTIN DE LAS JUNTAS

Obra: CONSTRUCCION DE SANITARIOS PUBLICOS EN EL MUNICIPIO DE SAN AGUSTIN DE LAS JUNTAS

Lugar: ,SAN AGUSTIN DE LAS JUNTAS, OAXACA

**ANALISIS DE PRECIOS UNITARIOS**

Código	Concepto	Unidad	Costo	cantidad	Importe	%
Análisis: 30017      Unidad: ML						
CEJA DE LADRILLO MEDIA TABLA DE 14 X 03X28 CMS. ASENTADO CON MORTERO CEMENTO-ARENA 1:5 INCLUYE MATERIAL, MANO DE OBRA, HERRAMIENTA, EQUIPO Y DESPERDICIO.						
<b>MATERIALES</b>						
MAMED	MEDIA TABLA	PZA	\$5.00	6.500000	\$32.50	52.60%
	Subtotal: MATERIALES				<u>\$32.50</u>	52.60%
<b>MANO DE OBRA</b>						
CUAD0012	ALBAÑIL + AYUDANTE B	JOR	\$1,049.51 /	40.000000	\$26.24	42.47%
	Subtotal: MANO DE OBRA				<u>\$26.24</u>	42.47%
<b>BASICOS</b>						
1:5	MORTERO CEMENTO ARENA 1:5	M3	\$1,525.00	0.002000	\$3.05	4.94%
	Subtotal: BASICOS				<u>\$3.05</u>	4.94%
	Costo directo				<u>\$61.79</u>	
	INDIRECTOS	8.5561%			<u>\$5.29</u>	
	Suma 1				<u>\$67.08</u>	
	FINANCIAMIENTO	0.8121%			<u>\$0.54</u>	
	Suma 2				<u>\$67.62</u>	
	UTILIDAD	8.9819%			<u>\$6.07</u>	
	Suma 3				<u>\$73.69</u>	
	0.5 % POR SUPERVISION (SUMA 3)	0.005			<u>\$0.37</u>	
	<b>PRECIO UNITARIO</b>				<u>\$74.06</u>	
	(* SETENTA Y CUATRO PESOS 06/100 M.N. *)					

**CONSTRUCCIONES GARCARR S.A. DE C.V.**

Dependencia : H. AYUNTAMIENTO CONTITUCIONAL DE SAN AGUSTIN DE LAS JUNTAS

Obra: CONSTRUCCION DE SANITARIOS PUBLICOS EN EL MUNICIPIO DE SAN AGUSTIN DE LAS JUNTAS

Lugar: ,SAN AGUSTIN DE LAS JUNTAS, OAXACA

**ANALISIS DE PRECIOS UNITARIOS**

Código	Concepto	Unidad	Costo	cantidad	Importe	%
<b>Análisis: 3002      Unidad: PZA</b>						
REGISTRO DE AGUAS PLUVIALES 0.40X1.0MTRS. Y HASTA 0.50MTRS. DE PROFUNDIDAD CON MUROS DE TABICON DE 10X14X28 cms. De 14 cms DE ESPESOR, APLANADO Y PULIDO INTERIOR CON MORTERO CEMENTO-ARENA 1:5, PLANTILLA DE CONCRETO F'C= 100 kg/cm2, RESISTENCIA NORMAL Y TMA DE 3/4" DE 5CM., CON MARCO Y CONTRAMARCO DE SOLERA DE 2".						
<b>MATERIALES</b>						
MATBQ006	TABICON PESADO CONCRETO 10 X 14 X28	PZA	\$4.00	50.000000	\$200.00	8.38%
MAMAR	MARCO Y CONTRAMARCO DE SOLERA	PZA	\$500.00	1.000000	\$500.00	20.95%
	Subtotal: MATERIALES				<u>\$700.00</u>	29.34%
<b>MANO DE OBRA</b>						
CUAD0012	ALBAÑIL + AYUDANTE B	JOR	\$1,049.51 /	0.800000	\$1,311.89	54.98%
	Subtotal: MANO DE OBRA				<u>\$1,311.89</u>	54.98%
<b>BASICOS</b>						
1:5	MORTERO CEMENTO ARENA 1:5	M3	\$1,525.00	0.050000	\$76.25	3.20%
2002	PLANTILLA DE CONCRETO F'C=100 kg/cm2 DE RESISTENCIA NORMAL Y TAMAÑO MAXIMO DEL AGREGADO DE 3/4" HECHO EN OBRA DE 5.0 cms. DE ESPESOR.	M2	\$125.93	1.000000	\$125.93	5.28%
CBA00006	CONCRETO Fc=150KG/CM2.	M3	\$1,720.90	0.100000	\$172.09	7.21%
	Subtotal: BASICOS				<u>\$374.27</u>	15.69%
	Costo directo				<u>\$2,386.16</u>	
	INDIRECTOS	8.5561%			<u>\$204.16</u>	
	Suma 1				<u>\$2,590.32</u>	
	FINANCIAMIENTO	0.8121%			<u>\$21.04</u>	
	Suma 2				<u>\$2,611.36</u>	
	UTILIDAD	8.9819%			<u>\$234.55</u>	
	Suma 3				<u>\$2,845.91</u>	
	0.5 % POR SUPERVISION (SUMA 3)	0.005			<u>\$14.23</u>	
	<b>PRECIO UNITARIO</b>				<u>\$2,860.14</u>	
	(* DOS MIL OCHOCIENTOS SESENTA PESOS 14/100 M.N. *)					

**CONSTRUCCIONES GARCARR S.A. DE C.V.**

Dependencia : H. AYUNTAMIENTO CONTITUCIONAL DE SAN AGUSTIN DE LAS JUNTAS

Obra: CONSTRUCCION DE SANITARIOS PUBLICOS EN EL MUNICIPIO DE SAN AGUSTIN DE LAS JUNTAS

Lugar: .SAN AGUSTIN DE LAS JUNTAS, OAXACA

**ANALISIS DE PRECIOS UNITARIOS**

Código	Concepto	Unidad	Costo	cantidad	Importe	%
<b>Análisis: 3003      Unidad: M2</b>						
MURO DE 14 cms. DE ESPESOR DE TABIQUE CEMENTO DE 10X14X28 cms. ACABADO COMUN, ASENTADO CON MORTERO CEMENTO-ARENA 1:5 INCLUYE MATERIAL, MANO DE OBRA, HERRAMIENTA, EQUIPO Y DESPERDICIO						
<b>MATERIALES</b>						
MATBQ006	TABICON PESADO CONCRETO 10 X 14 X28	PZA	\$4.00	32.000000	\$128.00	39.55%
	Subtotal: MATERIALES				<u>\$128.00</u>	39.55%
<b>MANO DE OBRA</b>						
CUAD0002	ALBANIL + PEON	JOR	\$1,049.51 /	7.000000	\$149.93	46.32%
	Subtotal: MANO DE OBRA				<u>\$149.93</u>	46.32%
<b>BASICOS</b>						
1:5	MORTERO CEMENTO ARENA 1:5	M3	\$1,525.00	0.030000	\$45.75	14.13%
	Subtotal: BASICOS				<u>\$45.75</u>	14.13%
	Costo directo				<u>\$323.68</u>	
	INDIRECTOS	8.5561%			<u>\$27.69</u>	
	Suma 1				<u>\$351.37</u>	
	FINANCIAMIENTO	0.8121%			<u>\$2.85</u>	
	Suma 2				<u>\$354.22</u>	
	UTILIDAD	8.9819%			<u>\$31.82</u>	
	Suma 3				<u>\$386.04</u>	
	0.5 % POR SUPERVISION (SUMA 3)	0.005			<u>\$1.93</u>	
	<b>PRECIO UNITARIO</b>				<u>\$387.97</u>	
	(* TRESCIENTOS OCHENTA Y SIETE PESOS 97/100 M.N. *)					

**CONSTRUCCIONES GARCARR S.A. DE C.V.**

Dependencia : H. AYUNTAMIENTO CONTITUCIONAL DE SAN AGUSTIN DE LAS JUNTAS

Obra: CONSTRUCCION DE SANITARIOS PUBLICOS EN EL MUNICIPIO DE SAN AGUSTIN DE LAS JUNTAS

Lugar: ,SAN AGUSTIN DE LAS JUNTAS, OAXACA

**ANALISIS DE PRECIOS UNITARIOS**

Código	Concepto	Unidad	Costo	cantidad	Importe	%
<b>Análisis: 3004      Unidad: ML</b>						
K1 CASTILLO DE SECCION DE 15 X 15 cms., CONCRETO DE F'C=200      kg/cm2 ARMADO CON CUATRO VARRILLAS DE 3/8" (PULGS), EST. N 2 @ 18 cm.						
<b>MANO DE OBRA</b>						
CUAD0012	ALBAÑIL + AYUDANTE B	JOR	\$1,049.51 /	30.000000	\$34.98	15.40%
	Subtotal: MANO DE OBRA				<u>\$34.98</u>	15.40%
<b>BASICOS</b>						
62206	CIMBRA ACABADO COMUN CON MADERA DE M2 PINO, INCLUYE: MATERIAL Y MANO DE OBRA		\$206.30	0.300000	\$61.89	27.25%
CBA00029	CONCRETO Fc=250KG/CM2	M3	\$1,953.59	0.025000	\$48.84	21.50%
21201	ACERO REFUERZO CON ALAMBRON Fy=2530 KG/KG/CM2., INCL. SUMINISTRO, HABILITADO Y ARMADO, TRASLAPES, GANCHOS, SILLETA Y DESPERDICIO.		\$21.00	1.400000	\$29.40	12.94%
21203	ACERO DE REFUERZO CON VARILLA #3 F'y=4200 KG/KG/CM2, INCL. SUMINISTRO, HABILITADO, ARMADO, TRASLAPES, GANCHOS, SILLETA Y DESPERDICIO.		\$21.68	2.400000	\$52.03	22.91%
	Subtotal: BASICOS				<u>\$192.16</u>	84.60%
	Costo directo				<u>\$227.14</u>	
	INDIRECTOS	8.5561%			\$19.43	
	Suma 1				<u>\$246.57</u>	
	FINANCIAMIENTO	0.8121%			\$2.00	
	Suma 2				<u>\$248.57</u>	
	UTILIDAD	8.9819%			\$22.33	
	Suma 3				<u>\$270.90</u>	
	0.5 % POR SUPERVISION (SUMA 3)	0.005			\$1.35	
	<b>PRECIO UNITARIO</b>				<u>\$272.25</u>	
	(* DOSCIENTOS SETENTA Y DOS PESOS 25/100 M.N. *)					

**CONSTRUCCIONES GARCARR S.A. DE C.V.**

Dependencia : H. AYUNTAMIENTO CONTITUCIONAL DE SAN AGUSTIN DE LAS JUNTAS

Obra: CONSTRUCCION DE SANITARIOS PUBLICOS EN EL MUNICIPIO DE SAN AGUSTIN DE LAS JUNTAS

Lugar: ,SAN AGUSTIN DE LAS JUNTAS, OAXACA

**ANALISIS DE PRECIOS UNITARIOS**

Código	Concepto	Unidad	Costo	cantidad	Importe	%
<b>Análisis: 3005      Unidad: ML</b>						
K2 CASTILLO DE SECCION DE 15 X 20 cms., CONCRETO DE F'c=150      kg/cm2 ARMADO CON SEIS VARRILLAS DE 1/2" (PULGS), EST. N 2 @ 18 cm.						
<b>MANO DE OBRA</b>						
CUAD0012	ALBAÑIL + AYUDANTE B	JOR	\$1,049.51 /	25.000000	\$41.98	12.19%
	Subtotal: MANO DE OBRA				<b>\$41.98</b>	12.19%
<b>BASICOS</b>						
62206	CIMBRA ACABADO COMUN CON MADERA DE M2 PINO, INCLUYE: MATERIAL Y MANO DE OBRA.		\$206.30	0.400000	\$82.52	23.96%
CBA00029	CONCRETO Fc=250KG/CM2	M3	\$1,953.59	0.033000	\$64.47	18.72%
21201	ACERO REFUERZO CON ALAMBRON Fy=2530 KG KG/CM2., INCL. SUMINISTRO, HABILITADO Y ARMADO, TRASLAPES, GANCHOS, SILLETA Y DESPERDICIO.		\$21.00	1.400000	\$29.40	8.54%
21204	ACERO DE REFUERZO CON VARILLA #4 F'y=4200 KG KG/CM2, INCL. SUMINISTRO, HABILITADO, ARMADO, TRASLAPES, GANCHOS, SILLETA Y DESPERDICIO.		\$21.00	6.000000	\$126.00	36.59%
	Subtotal: BASICOS				<b>\$302.39</b>	87.81%
	Costo directo				<b>\$344.37</b>	
	INDIRECTOS	8.5561%			\$29.46	
	Suma 1				\$373.83	
	FINANCIAMIENTO	0.8121%			\$3.04	
	Suma 2				\$376.87	
	UTILIDAD	8.9819%			\$33.85	
	Suma 3				\$410.72	
	0.5 % POR SUPERVISION (SUMA 3)	0.005			\$2.05	
	<b>PRECIO UNITARIO</b>				<b>\$412.77</b>	
	(* CUATROCIENTOS DOCE PESOS 77/100 M.N. *)					



**CONSTRUCCIONES GARCARR S.A. DE C.V.**

Dependencia : H. AYUNTAMIENTO CONTITUCIONAL DE SAN AGUSTIN DE LAS JUNTAS

Obra: CONSTRUCCION DE SANITARIOS PUBLICOS EN EL MUNICIPIO DE SAN AGUSTIN DE LAS JUNTAS

Lugar: .SAN AGUSTIN DE LAS JUNTAS, OAXACA

**ANALISIS DE PRECIOS UNITARIOS**

Código	Concepto	Unidad	Costo	cantidad	Importe	%
--------	----------	--------	-------	----------	---------	---

Análisis: 3006      Unidad: ML

CADENA INTERMEDIA, Ka CASTILLO ARMEX DE SECCION DE 15 X 15 ., DE CONCRETO F'c=150 kg/cm2

**MATERIALES**

ARM15	ARMEX 15 X 15	ML	\$20.00	1.000000	\$20.00	12.60%
	Subtotal: MATERIALES				<u>\$20.00</u>	12.60%

**MANO DE OBRA**

CUAD0012	ALBAÑIL + AYUDANTE B	JOR	\$1,049.51 /	35.000000	\$29.99	18.89%
	Subtotal: MANO DE OBRA				<u>\$29.99</u>	18.89%

**BASICOS**

62206	CIMBRA ACABADO COMUN CON MADERA DE M2 PINO, INCLUYE: MATERIAL Y MANO DE OBRA		\$206.30	0.300000	\$61.89	38.98%
CBA00029	CONCRETO Fc=250KG/CM2	M3	\$1,953.59	0.024000	\$46.89	29.53%
	Subtotal: BASICOS				<u>\$108.78</u>	68.51%
	Costo directo				<u>\$158.77</u>	
	INDIRECTOS	8.5561%			<u>\$13.58</u>	
	Suma 1				<u>\$172.35</u>	
	FINANCIAMIENTO	0.8121%			<u>\$1.40</u>	
	Suma 2				<u>\$173.75</u>	
	UTILIDAD	8.9819%			<u>\$15.61</u>	
	Suma 3				<u>\$189.36</u>	
	0.5 % POR SUPERVISION (SUMA 3)	0.005			<u>\$0.95</u>	
	<b>PRECIO UNITARIO</b>				<u>\$190.31</u>	

(\* CIENTO NOVENTA PESOS 31/100 M.N. \*)

**CONSTRUCCIONES GARCARR S.A. DE C.V.**

Dependencia: H. AYUNTAMIENTO CONTITUCIONAL DE SAN AGUSTIN DE LAS JUNTAS

Obra: CONSTRUCCION DE SANITARIOS PUBLICOS EN EL MUNICIPIO DE SAN AGUSTIN DE LAS JUNTAS

Lugar: .SAN AGUSTIN DE LAS JUNTAS, OAXACA

**ANALISIS DE PRECIOS UNITARIOS**

Código	Concepto	Unidad	Costo	cantidad	Importe	%
Análisis: 3006      Unidad: ML						
CADENA INTERMEDIA, Ka CASTILLO ARMEX DE SECCION DE 15 X 15 ., DE CONCRETO F'c=150 kg/cm2						
<b>MATERIALES</b>						
ARM15	ARMEX 15 X 15	ML	\$20.00	1.000000	\$20.00	12.60%
	Subtotal: MATERIALES				<u>\$20.00</u>	12.60%
<b>MANO DE OBRA</b>						
CUAD0012	ALBAÑIL + AYUDANTE B	JOR	\$1,049.51 /	35.000000	\$29.99	18.89%
	Subtotal: MANO DE OBRA				<u>\$29.99</u>	18.89%
<b>BASICOS</b>						
62206	CIMBRA ACABADO COMUN CON MADERA DE M2 PINO, INCLUYE: MATERIAL Y MANO DE OBRA		\$206.30	0.300000	\$61.89	38.98%
CBA00029	CONCRETO Fc=250KG/CM2	M3	\$1,953.59	0.024000	\$46.89	29.53%
	Subtotal: BASICOS				<u>\$108.78</u>	68.51%
	Costo directo				<u>\$158.77</u>	
	INDIRECTOS	8.5561%			\$13.58	
	Suma 1				<u>\$172.35</u>	
	FINANCIAMIENTO	0.8121%			\$1.40	
	Suma 2				<u>\$173.75</u>	
	UTILIDAD	8.9819%			\$15.61	
	Suma 3				<u>\$189.36</u>	
	0.5 % POR SUPERVISION (SUMA 3)	0.005			\$0.95	
	<b>PRECIO UNITARIO</b>				<u>\$190.31</u>	
	(* CIENTO NOVENTA PESOS 31/100 M.N. *)					

**CONSTRUCCIONES GARCARR S.A. DE C.V.**

Dependencia : H. AYUNTAMIENTO CONTITUCIONAL DE SAN AGUSTIN DE LAS JUNTAS

Obra: CONSTRUCCION DE SANITARIOS PUBLICOS EN EL MUNICIPIO DE SAN AGUSTIN DE LAS JUNTAS

Lugar: .SAN AGUSTIN DE LAS JUNTAS, OAXACA

**ANALISIS DE PRECIOS UNITARIOS**

Código	Concepto	Unidad	Costo	cantidad	Importe	%
<b>Análisis: 3007      Unidad: ML</b>						
K3 CASTILLO DE SECCION DE 15 X 40 cms., CONCRETO DE F'C= 150      kg/cm2 ARMADO CON SEIS VARRILLAS DE 3/8" (PULGS), EST. N 2 @ 18 cm., GRAPAS DE 3/8 @20CM.						
<b>MANO DE OBRA</b>						
CUAD0012	ALBAÑIL + AYUDANTE B	JOR	\$1,049.51 /	15.000000	\$69.97	14.74%
	Subtotal: MANO DE OBRA				<u>\$69.97</u>	14.74%
<b>BASICOS</b>						
62206	CIMBRA ACABADO COMUN CON MADERA DE M2 PINO, INCLUYE: MATERIAL Y MANO DE OBRA		\$206.30	0.800000	\$165.04	34.78%
CBA00029	CONCRETO Fc=250KG/CM2	M3	\$1,953.59	0.066000	\$128.94	27.17%
21201	ACERO REFUERZO CON ALAMBRON Fy=2530 KG KG/CM2., INCL. SUMINISTRO, HABILITADO Y ARMADO, TRASLAPES, GANCHOS, SILLETA Y DESPERDICIO.		\$21.00	1.800000	\$37.80	7.96%
21203	ACERO DE REFUERZO CON VARILLA #3 F'y=4200 KG KG/CM2, INCL. SUMINISTRO, HABILITADO, ARMADO, TRASLAPES, GANCHOS, SILLETA Y DESPERDICIO.		\$21.68	3.360000	\$72.84	15.35%
	Subtotal: BASICOS				<u>\$404.62</u>	85.26%
	Costo directo				<u>\$474.59</u>	
	INDIRECTOS	8.5561%			\$40.61	
	Suma 1				<u>\$515.20</u>	
	FINANCIAMIENTO	0.8121%			\$4.18	
	Suma 2				<u>\$519.38</u>	
	UTILIDAD	8.9819%			\$46.65	
	Suma 3				<u>\$566.03</u>	
	0.5 % POR SUPERVISION (SUMA 3)	0.005			\$2.83	
	<b>PRECIO UNITARIO</b>				<u>\$568.86</u>	
	(* QUINIENTOS SESENTA Y OCHO PESOS 86/100 M.N. *)					

**CONSTRUCCIONES GARCARR S.A. DE C.V.**

Dependencia : H. AYUNTAMIENTO CONTITUCIONAL DE SAN AGUSTIN DE LAS JUNTAS

Obra: CONSTRUCCION DE SANITARIOS PUBLICOS EN EL MUNICIPIO DE SAN AGUSTIN DE LAS JUNTAS

Lugar: ,SAN AGUSTIN DE LAS JUNTAS, OAXACA

**ANALISIS DE PRECIOS UNITARIOS**

Código	Concepto	Unidad	Costo	cantidad	Importe	%
--------	----------	--------	-------	----------	---------	---

Análisis: 3008      Unidad: M2  
 APLANADO DE MORTERO C-A 1:5 ACABADO EN FINA, EN MUROS DE 1.5 cms. DE ESPESOR,  
 INCLUYE: MATERIALES, PLOMO NIVEL, REGLA, PICADO Y RECORTES

**MATERIALES**

ANDA	ANDAMIO	USO	\$8.00	0.500000	\$4.00	2.49%
	Subtotal: MATERIALES				<u>\$4.00</u>	2.49%

**MANO DE OBRA**

CUAD0012	ALBAÑIL + AYUDANTE B	JOR	\$1,049.51 /	8.000000	\$131.19	81.81%
	Subtotal: MANO DE OBRA				<u>\$131.19</u>	81.81%

**BASICOS**

1:5	MORTERO CEMENTO ARENA 1:5	M3	\$1,525.00	0.016500	\$25.16	15.69%
	Subtotal: BASICOS				<u>\$25.16</u>	15.69%
	Costo directo				<u>\$160.35</u>	
	INDIRECTOS	8.5561%			<u>\$13.72</u>	
	Suma 1				<u>\$174.07</u>	
	FINANCIAMIENTO	0.8121%			<u>\$1.41</u>	
	Suma 2				<u>\$175.48</u>	
	UTILIDAD	8.9819%			<u>\$15.76</u>	
	Suma 3				<u>\$191.24</u>	
	0.5 % POR SUPERVISION (SUMA 3)	0.005			<u>\$0.96</u>	
	<b>PRECIO UNITARIO</b>				<u>\$192.20</u>	

(\* CIENTO NOVENTA Y DOS PESOS 20/100 M.N. \*)

**CONSTRUCCIONES GARCARR S.A. DE C.V.**

Dependencia : H. AYUNTAMIENTO CONTITUCIONAL DE SAN AGUSTIN DE LAS JUNTAS

Obra: CONSTRUCCION DE SANITARIOS PUBLICOS EN EL MUNICIPIO DE SAN AGUSTIN DE LAS JUNTAS

Lugar: .SAN AGUSTIN DE LAS JUNTAS, OAXACA

**ANALISIS DE PRECIOS UNITARIOS**

Código	Concepto	Unidad	Costo	cantidad	Importe	%
--------	----------	--------	-------	----------	---------	---

Análisis: 3009      Unidad: M2

PISO DE CONCRETO RUSTICO DE 7 cms. DE ESPESOR, CONCRETO F'C= 150 kg/cm2 INCLUYE:  
NIVELADO, MAESTREADO, MATERIAL Y MANO DE OBRA**MANO DE OBRA**

CUAD0012	ALBAÑIL + AYUDANTE B	JOR	\$1,049.51 /	20.000000	\$52.48	28.10%
	Subtotal: MANO DE OBRA				<b>\$52.48</b>	28.10%

**BASICOS**

CBA00006	CONCRETO Fc=150KG/CM2.	M3	\$1,720.90	0.077000	\$132.51	70.95%
CBA00010	CIMBRA LIMITE LOSA DE PISO	M2	\$35.30	0.050000	\$1.77	0.95%
	Subtotal: BASICOS				<b>\$134.28</b>	71.90%
	Costo directo				<b>\$186.76</b>	
	INDIRECTOS	8.5561%			\$15.98	
	Suma 1				\$202.74	
	FINANCIAMIENTO	0.8121%			\$1.65	
	Suma 2				\$204.39	
	UTILIDAD	8.9819%			\$18.36	
	Suma 3				\$222.75	
	0.5 % POR SUPERVISION (SUMA 3)	0.005			\$1.11	
	<b>PRECIO UNITARIO</b>				<b>\$223.86</b>	

(\* DOSCIENTOS VEINTITRES PESOS 86/100 M.N. \*)

**CONSTRUCCIONES GARCARR S.A. DE C.V.**

Dependencia : H. AYUNTAMIENTO CONTITUCIONAL DE SAN AGUSTIN DE LAS JUNTAS

Obra: CONSTRUCCION DE SANITARIOS PUBLICOS EN EL MUNICIPIO DE SAN AGUSTIN DE LAS JUNTAS

Lugar: ,SAN AGUSTIN DE LAS JUNTAS, OAXACA

**ANALISIS DE PRECIOS UNITARIOS**

Código	Concepto	Unidad	Costo	cantidad	Importe	%
<b>Análisis: 4001      Unidad: ML</b>						
T1 - TRABE DE CONCRETO DE SECCION 0.40 X 0.15 CMS., F'C= 250 kg/cm2 ARMADA CON 6 VARS. DE 1/2", 2 VARS. DE 3/8"; EST. DEL N 2, 5@ 5, 5 @ 10, 5@ 15, 5@ 20cm. A PARTIR DE SUS APOYOS. INC. HABILITADO DE ACERO, CIMBRA PARA ACABADO COMUN.						
<b>MATERIALES</b>						
MA3P	MADERA DE PINO DE 3 EN POLIN DE 4"X4"	PT	\$12.00	1.500000	\$18.00	2.93%
Subtotal: MATERIALES					<b>\$18.00</b>	2.93%
<b>MANO DE OBRA</b>						
CUAD0012	ALBAÑIL + AYUDANTE B	JOR	\$1,049.51 /	15.000000	\$69.97	11.40%
Subtotal: MANO DE OBRA					<b>\$69.97</b>	11.40%
<b>BASICOS</b>						
62206	CIMBRA ACABADO COMUN CON MADERA DE M2 PINO, INCLUYE: MATERIAL Y MANO DE OBRA		\$206.30	0.950000	\$195.99	31.94%
CBA00029	CONCRETO Fc=250KG/CM2	M3	\$1,953.59	0.070000	\$136.75	22.29%
21201	ACERO REFUERZO CON ALAMBRON Fy=2530 KG KG/CM2., INCL. SUMINISTRO, HABILITADO Y ARMADO, TRASLAPES, GANCHOS, SILLETA Y DESPERDICIO.		\$21.00	2.000000	\$42.00	6.84%
21203	ACERO DE REFUERZO CON VARILLA #3 F'y=4200 KG KG/CM2, INCL. SUMINISTRO, HABILITADO, ARMADO, TRASLAPES, GANCHOS, SILLETA Y DESPERDICIO.		\$21.68	1.150000	\$24.93	4.06%
21204	ACERO DE REFUERZO CON VARILLA #4 F'y=4200 KG KG/CM2, INCL. SUMINISTRO, HABILITADO, ARMADO, TRASLAPES, GANCHOS, SILLETA Y DESPERDICIO.		\$21.00	6.000000	\$126.00	20.53%
Subtotal: BASICOS					<b>\$525.67</b>	85.66%
Costo directo					<b>\$613.64</b>	
INDIRECTOS					8.5561%	\$52.50
Suma 1					\$666.14	
FINANCIAMIENTO					0.8121%	\$5.41
Suma 2					\$671.55	
UTILIDAD					8.9819%	\$60.32
Suma 3					\$731.87	
0.5 % POR SUPERVISION (SUMA 3)					0.005	\$3.66
<b>PRECIO UNITARIO</b>					<b>\$735.53</b>	
(* SETECIENTOS TREINTA Y CINCO PESOS 53/100 M.N. *)						

**CONSTRUCCIONES GARCARR S.A. DE C.V.**

Dependencia : H. AYUNTAMIENTO CONTITUCIONAL DE SAN AGUSTIN DE LAS JUNTAS

Obra: CONSTRUCCION DE SANITARIOS PUBLICOS EN EL MUNICIPIO DE SAN AGUSTIN DE LAS JUNTAS

Lugar: ,SAN AGUSTIN DE LAS JUNTAS, OAXACA

**ANALISIS DE PRECIOS UNITARIOS**

Código	Concepto	Unidad	Costo	cantidad	Importe	%
<b>Análisis: 4002      Unidad: ML</b>						
T2 - TRABE DE CONCRETO DE SECCION 0.40 X 0.15 CMS., F'c= 250 kg/cm2 ARMADA CON 4, VARS. DE 1/2", 2 VARS. DE 3/8" Y 2 BASTONES DE 1/2" ; EST. DEL N 2, 5@ 5, 5 @ 10, 5@ 15, 5@ 20cm. A PARTIR DE SUS APOYOS. INC. HABILITADO DE ACERO, CIMBRA PARA ACABADO COMUN.						
<b>MATERIALES</b>						
MA3P	MADERA DE PINO DE 3 EN POLIN DE 4"X4"	PT	\$12.00	1.500000	\$18.00	3.09%
	Subtotal: MATERIALES				<u>\$18.00</u>	3.09%
<b>MANO DE OBRA</b>						
CUAD0012	ALBAÑIL + AYUDANTE B	JOR	\$1,049.51 /	15.000000	\$69.97	12.02%
	Subtotal: MANO DE OBRA				<u>\$69.97</u>	12.02%
<b>BASICOS</b>						
62206	CIMBRA ACABADO COMUN CON MADERA DE M2 PINO, INCLUYE: MATERIAL Y MANO DE OBRA		\$206.30	0.950000	\$195.99	33.67%
CBA00029	CONCRETO Fc=250KG/CM2	M3	\$1,953.59	0.070000	\$136.75	23.49%
21201	ACERO REFUERZO CON ALAMBRON Fy=2530 KG/CM2., INCL. SUMINISTRO, HABILITADO Y ARMADO, TRASLAPES, GANCHOS, SILLETA Y DESPERDICIO.		\$21.00	2.000000	\$42.00	7.21%
21204	ACERO DE REFUERZO CON VARILLA #4 F'y=4200 KG/CM2, INCL. SUMINISTRO, HABILITADO, ARMADO, TRASLAPES, GANCHOS, SILLETA Y DESPERDICIO.		\$21.00	4.500000	\$94.50	16.23%
21203	ACERO DE REFUERZO CON VARILLA #3 F'y=4200 KG/CM2, INCL. SUMINISTRO, HABILITADO, ARMADO, TRASLAPES, GANCHOS, SILLETA Y DESPERDICIO.		\$21.68	1.150000	\$24.93	4.28%
	Subtotal: BASICOS				<u>\$494.17</u>	84.89%
	Costo directo				<u>\$582.14</u>	
	INDIRECTOS	8.5561%			<u>\$49.81</u>	
	Suma 1				<u>\$631.95</u>	
	FINANCIAMIENTO	0.8121%			<u>\$5.13</u>	
	Suma 2				<u>\$637.08</u>	
	UTILIDAD	8.9819%			<u>\$57.22</u>	
	Suma 3				<u>\$694.30</u>	
	0.5 % POR SUPERVISION (SUMA 3)	0.005			<u>\$3.47</u>	
	<b>PRECIO UNITARIO</b>				<u>\$697.77</u>	
(* SEISCIENTOS NOVENTA Y SIETE PESOS 77/100 M.N. *)						

**CONSTRUCCIONES GARCARR S.A. DE C.V.**

Dependencia : H. AYUNTAMIENTO CONTITUCIONAL DE SAN AGUSTIN DE LAS JUNTAS

Obra: CONSTRUCCION DE SANITARIOS PUBLICOS EN EL MUNICIPIO DE SAN AGUSTIN DE LAS JUNTAS

Lugar: .SAN AGUSTIN DE LAS JUNTAS, OAXACA

**ANALISIS DE PRECIOS UNITARIOS**

Código	Concepto	Unidad	Costo	cantidad	Importe	%
<b>Análisis: 4003      Unidad: ML</b>						
T3 - TRABE DE CONCRETO DE SECCION 0.40 X 0.15 CMS., F'c= 250 kg/cm2 ARMADA CON 4, VARS. DE 1/2", 2 VARS. DE 3/8" Y 2 BASTONES DE 1/2" ; EST. DEL N 2, 5@ 5, 5 @ 10, 5@ 15, 5@ 20cm. A PARTIR DE SUS APOYOS. INC. HABILITADO DE ACERO, CIMBRA PARA ACABADO COMUN.						
<b>MATERIALES</b>						
MA3P	MADERA DE PINO DE 3 EN POLIN DE 4"X4"	PT	\$12.00	1.500000	\$18.00	3.09%
	Subtotal: MATERIALES				<u>\$18.00</u>	3.09%
<b>MANO DE OBRA</b>						
CUAD0012	ALBAÑIL + AYUDANTE B	JOR	\$1,049.51 /	15.000000	\$69.97	12.02%
	Subtotal: MANO DE OBRA				<u>\$69.97</u>	12.02%
<b>BASICOS</b>						
62206	CIMBRA ACABADO COMUN CON MADERA DE M2 PINO, INCLUYE: MATERIAL Y MANO DE OBRA		\$206.30	0.950000	\$195.99	33.67%
CBA00029	CONCRETO Fc=250KG/CM2	M3	\$1,953.59	0.070000	\$136.75	23.49%
21201	ACERO REFUERZO CON ALAMBRON Fy=2530 KG KG/CM2, INCL. SUMINISTRO, HABILITADO Y ARMADO, TRASLAPES, GANCHOS, SILLETA Y DESPERDICIO.		\$21.00	2.000000	\$42.00	7.21%
21204	ACERO DE REFUERZO CON VARILLA #4 F'y=4200 KG KG/CM2, INCL. SUMINISTRO, HABILITADO, ARMADO, TRASLAPES, GANCHOS, SILLETA Y DESPERDICIO.		\$21.00	4.500000	\$94.50	16.23%
21203	ACERO DE REFUERZO CON VARILLA #3 F'y=4200 KG KG/CM2, INCL. SUMINISTRO, HABILITADO, ARMADO, TRASLAPES, GANCHOS, SILLETA Y DESPERDICIO.		\$21.68	1.150000	\$24.93	4.28%
	Subtotal: BASICOS				<u>\$494.17</u>	84.89%
	Costo directo				<u>\$582.14</u>	
	INDIRECTOS	8.5561%			\$49.81	
	Suma 1				<u>\$631.95</u>	
	FINANCIAMIENTO	0.8121%			\$5.13	
	Suma 2				<u>\$637.08</u>	
	UTILIDAD	8.9819%			\$57.22	
	Suma 3				<u>\$694.30</u>	
	0.5 % POR SUPERVISION (SUMA 3)	0.005			\$3.47	
	<b>PRECIO UNITARIO</b>				<u>\$697.77</u>	
	(* SEISCIENTOS NOVENTA Y SIETE PESOS 77/100 M.N. *)					



**CONSTRUCCIONES GARCARR S.A. DE C.V.**

Dependencia : H. AYUNTAMIENTO CONTITUCIONAL DE SAN AGUSTIN DE LAS JUNTAS

Obra: CONSTRUCCION DE SANITARIOS PUBLICOS EN EL MUNICIPIO DE SAN AGUSTIN DE LAS JUNTAS

Lugar: .SAN AGUSTIN DE LAS JUNTAS, OAXACA

**ANALISIS DE PRECIOS UNITARIOS**

Código	Concepto	Unidad	Costo	cantidad	Importe	%
Análisis: 4004      Unidad: ML						
CADENA DE CERRAMIENTO DE 15 X 30 cms. CON CONCRETO DE F'C= 250 kg/cm2 ARMADA CON 6 VARS. DE 1/2", EST. DEL N 2 @ 20cm.						
<b>MANO DE OBRA</b>						
CUAD0012	ALBAÑIL + AYUDANTE B	JOR	\$1,049.51 /	20.000000	\$52.48	11.55%
	Subtotal: MANO DE OBRA				<b>\$52.48</b>	11.55%
<b>BASICOS</b>						
62206	CIMBRA ACABADO COMUN CON MADERA DE M2 PINO, INCLUYE: MATERIAL Y MANO DE OBRA		\$206.30	0.600000	\$123.78	27.23%
CBA00029	CONCRETO Fc=250KG/CM2	M3	\$1,953.59	0.050000	\$97.68	21.49%
21204	ACERO DE REFUERZO CON VARILLA #4 Fy=4200 KG/KG/CM2, INCL. SUMINISTRO, HABILITADO, ARMADO, TRASLAPES, GANCHOS, SILLETA Y DESPERDICIO.		\$21.00	6.600000	\$138.60	30.49%
21201	ACERO REFUERZO CON ALAMBRON Fy=2530 KG/KG/CM2., INCL. SUMINISTRO, HABILITADO Y ARMADO, TRASLAPES, GANCHOS, SILLETA Y DESPERDICIO.		\$21.00	2.000000	\$42.00	9.24%
	Subtotal: BASICOS				<b>\$402.06</b>	88.45%
	Costo directo				<b>\$454.54</b>	
	INDIRECTOS	8.5561%			\$38.89	
	Suma 1				\$493.43	
	FINANCIAMIENTO	0.8121%			\$4.01	
	Suma 2				\$497.44	
	UTILIDAD	8.9819%			\$44.68	
	Suma 3				\$542.12	
	0.5 % POR SUPERVISION (SUMA 3)	0.005			\$2.71	
	<b>PRECIO UNITARIO</b>				<b>\$544.83</b>	
	(* QUINIENTOS CUARENTA Y CUATRO PESOS 83/100 M.N. *)					

**CONSTRUCCIONES GARCARR S.A. DE C.V.**

Dependencia : H. AYUNTAMIENTO CONTITUCIONAL DE SAN AGUSTIN DE LAS JUNTAS

Obra: CONSTRUCCION DE SANITARIOS PUBLICOS EN EL MUNICIPIO DE SAN AGUSTIN DE LAS JUNTAS

Lugar: ,SAN AGUSTIN DE LAS JUNTAS, OAXACA

**ANALISIS DE PRECIOS UNITARIOS**

Código	Concepto	Unidad	Costo	cantidad	Importe	%
Análisis: 4005      Unidad: ML						
CADENA DE CERRAMIENTO DE 15 X 40 cms. CON CONCRETO DE F'C= 250 kg/cm2 ARMADA CON 6 VARS. DE 1/2", EST. DEL N 2 @ 20cm.						
<b>MANO DE OBRA</b>						
CUAD0012	ALBAÑIL + AYUDANTE B	JOR	\$1,049.51 /	15.000000	\$69.97	13.26%
	Subtotal: MANO DE OBRA				<b>\$69.97</b>	13.26%
<b>BASICOS</b>						
62206	CIMBRA ACABADO COMUN CON MADERA DE M2 PINO, INCLUYE: MATERIAL Y MANO DE OBRA		\$206.30	0.800000	\$165.04	31.27%
CBA00029	CONCRETO Fc=250KG/CM2	M3	\$1,953.59	0.066000	\$128.94	24.43%
21201	ACERO REFUERZO CON ALAMBRON Fy=2530 KG KG/CM2., INCL. SUMINISTRO, HABILITADO Y ARMADO, TRASLAPES, GANCHOS, SILLETA Y DESPERDICIO.		\$21.00	1.800000	\$37.80	7.16%
21204	ACERO DE REFUERZO CON VARILLA #4 Fy=4200 KG KG/CM2, INCL. SUMINISTRO, HABILITADO, ARMADO, TRASLAPES, GANCHOS, SILLETA Y DESPERDICIO.		\$21.00	6.000000	\$126.00	23.87%
	Subtotal: BASICOS				<b>\$457.78</b>	86.74%
	Costo directo				<b>\$527.75</b>	
	INDIRECTOS	8.5561%			\$45.15	
	Suma 1				\$572.90	
	FINANCIAMIENTO	0.8121%			\$4.65	
	Suma 2				\$577.55	
	UTILIDAD	8.9819%			\$51.87	
	Suma 3				\$629.42	
	0.5 % POR SUPERVISION (SUMA 3)	0.005			\$3.15	
	<b>PRECIO UNITARIO</b>				<b>\$632.57</b>	
	(* SEISCIENTOS TREINTA Y DOS PESOS 57/100 M.N. *)					

**CONSTRUCCIONES GARCARR S.A. DE C.V.**

Dependencia : H. AYUNTAMIENTO CONTITUCIONAL DE SAN AGUSTIN DE LAS JUNTAS

Obra: CONSTRUCCION DE SANITARIOS PUBLICOS EN EL MUNICIPIO DE SAN AGUSTIN DE LAS JUNTAS

Lugar: SAN AGUSTIN DE LAS JUNTAS, OAXACA

**ANALISIS DE PRECIOS UNITARIOS**

Código	Concepto	Unidad	Costo	cantidad	Importe	%
<b>Análisis: 4006      Unidad: M2</b>						
LOSA DE CONCRETO ARMADO DE 10cms DE ESPESOR F <sub>c</sub> = 250Kg/cm <sup>2</sup> ,AGREGADO MAX. 3/4" ARMADO CON VARILLA DE 3/8", @ 12-24 AMBOS SENTIDOS REFORZADA CON BASTONES DE VAR. DE 3/8" ACERO DE REFUERZO F = 4200Kg/cm <sup>2</sup> , INC. HABILITADO DE ACERO, SILLETAS Y CIMBRA DE 2a.						
<b>MATERIALES</b>						
MA3P	MADERA DE PINO DE 3 EN POLIN DE 4"X4"	PT	\$12.00	2.000000	\$24.00	3.24%
Subtotal: MATERIALES					<b>\$24.00</b>	3.24%
<b>MANO DE OBRA</b>						
CUAD0005	ALBAÑIL + 7 AYUDANTE	JOR	\$4,285.19 /	50.000000	\$85.70	11.59%
Subtotal: MANO DE OBRA					<b>\$85.70</b>	11.59%
<b>BASICOS</b>						
CBA00029	CONCRETO F <sub>c</sub> =250KG/CM <sup>2</sup>	M3	\$1,953.59	0.105000	\$205.13	27.73%
62206	CIMBRA ACABADO COMUN CON MADERA DE PINO, INCLUYE: MATERIAL Y MANO DE OBRA		\$206.30	1.000000	\$206.30	27.89%
21203	ACERO DE REFUERZO CON VARILLA #3 F <sub>y</sub> =4200 KG/KG/CM <sup>2</sup> , INCL. SUMINISTRO, HABILITADO, ARMADO, TRASLAPES, GANCHOS, SILLETA Y DESPERDICIO.		\$21.68	10.080000	\$218.53	29.54%
Subtotal: BASICOS					<b>\$629.96</b>	85.17%
Costo directo					<b>\$739.66</b>	
INDIRECTOS					8.5561%	\$63.29
Suma 1					\$802.95	
FINANCIAMIENTO					0.8121%	\$6.52
Suma 2					\$809.47	
UTILIDAD					8.9819%	\$72.71
Suma 3					\$882.18	
0.5 % POR SUPERVISION (SUMA 3)					0.005	\$4.41
<b>PRECIO UNITARIO</b>					<b>\$886.59</b>	
(* OCHOCIENTOS OCHENTA Y SEIS PESOS 59/100 M.N. *)						

**CONSTRUCCIONES GARCARR S.A. DE C.V.**

Dependencia : H. AYUNTAMIENTO CONTITUCIONAL DE SAN AGUSTIN DE LAS JUNTAS

Obra: CONSTRUCCION DE SANITARIOS PUBLICOS EN EL MUNICIPIO DE SAN AGUSTIN DE LAS JUNTAS

Lugar: ,SAN AGUSTIN DE LAS JUNTAS, OAXACA

**ANALISIS DE PRECIOS UNITARIOS**

Código	Concepto	Unidad	Costo	cantidad	Importe	%
<b>Análisis: 4007      Unidad: M2</b>						
LOSA DE CONCRETO ARMADO DE 10cms DE ESPESOR F c= 250Kg/cm2,AGREGADO MAX. 3/4" ARMADO CON VARILLA DE 3/8", @ 15-30 AMBOS SENTIDOS REFORZADA CON BASTONES DE VAR. DE 3/8" ACERO DE REFUERZO F = 4200Kg/cm2, INC. HABILITADO DE ACERO, SILLETAS Y CIMBRA DE 2a..						
<b>MATERIALES</b>						
MA3P	MADERA DE PINO DE 3 EN POLIN DE 4"X4"	PT	\$12.00	2.000000	\$24.00	3.43%
Subtotal: MATERIALES					<b>\$24.00</b>	3.43%
<b>MANO DE OBRA</b>						
CUAD0005	ALBAÑIL + 7 AYUDANTE	JOR	\$4,285.19 /	50.000000	\$85.70	12.25%
Subtotal: MANO DE OBRA					<b>\$85.70</b>	12.25%
<b>BASICOS</b>						
CBA00029	CONCRETO Fc=250KG/CM2	M3	\$1,953.59	0.105000	\$205.13	29.32%
62206	CIMBRA ACABADO COMUN CON MADERA DE PINO, INCLUYE: MATERIAL Y MANO DE OBRA	M2	\$206.30	1.000000	\$206.30	29.49%
21203	ACERO DE REFUERZO CON VARILLA #3 F'y=4200 KG/KG/CM2, INCL. SUMINISTRO, HABILITADO, ARMADO, TRASLAPES, GANCHOS, SILLETA Y DESPERDICIO.	KG	\$21.68	8.230000	\$178.43	25.51%
Subtotal: BASICOS					<b>\$589.86</b>	84.32%
Costo directo					<b>\$699.56</b>	
INDIRECTOS		8.5561%			<b>\$59.86</b>	
Suma 1					<b>\$759.42</b>	
FINANCIAMIENTO		0.8121%			<b>\$6.17</b>	
Suma 2					<b>\$765.59</b>	
UTILIDAD		8.9819%			<b>\$68.76</b>	
Suma 3					<b>\$834.35</b>	
0.5 % POR SUPERVISION (SUMA 3)		0.005			<b>\$4.17</b>	
<b>PRECIO UNITARIO</b>					<b>\$838.52</b>	
(* OCHOCIENTOS TREINTA Y OCHO PESOS 52/100 M.N. *)						

**CONSTRUCCIONES GARCARR S.A. DE C.V.**

Dependencia : H. AYUNTAMIENTO CONTITUCIONAL DE SAN AGUSTIN DE LAS JUNTAS

Obra: CONSTRUCCION DE SANITARIOS PUBLICOS EN EL MUNICIPIO DE SAN AGUSTIN DE LAS JUNTAS

Lugar: .SAN AGUSTIN DE LAS JUNTAS. OAXACA

**ANALISIS DE PRECIOS UNITARIOS**

Código	Concepto	Unidad	Costo	cantidad	Importe	%
--------	----------	--------	-------	----------	---------	---

Análisis: 5001      Unidad: SAL

SALIDA SANITARIA CON TUBO DE PVC PARA SANITARIO DE 2" INCLUYE: CODOS, YEES Y MATERIALES MENORES, MANO DE OBRA, TODO LO NECESARIO PARA SU INSTALACION.

**MATERIALES**

TUSA20	TUBO PVC SANIT. 2"	ML	\$16.00	5.000000	\$80.00	20.57%
MACO245	CODO SANITARIO 2 X 45	PZA	\$5.00	2.000000	\$10.00	2.57%
MACO290	CODO SANITARIO 2 X 90	PZA	\$6.00	2.000000	\$12.00	3.09%
PEG18	PEGAMENTO PARA PVC 1/8	PZA	\$33.00	0.500000	\$16.50	4.24%
MATE2	TEE SANITARIA 2"	PZA	\$8.00	1.000000	\$8.00	2.06%
Subtotal: MATERIALES					<b>\$126.50</b>	32.53%

**MANO DE OBRA**

CUAD0011	PLOMERO + AYUDANTE	JOR	\$1,049.51 /	4.000000	\$262.38	67.47%
Subtotal: MANO DE OBRA					<b>\$262.38</b>	67.47%
Costo directo					<b>\$388.88</b>	
INDIRECTOS		8.5561%			<b>\$33.27</b>	
Suma 1					<b>\$422.15</b>	
FINANCIAMIENTO		0.8121%			<b>\$3.43</b>	
Suma 2					<b>\$425.58</b>	
UTILIDAD		8.9819%			<b>\$38.23</b>	
Suma 3					<b>\$463.81</b>	
0.5 % POR SUPERVISION (SUMA 3)		0.005			<b>\$2.32</b>	
<b>PRECIO UNITARIO</b>					<b>\$466.13</b>	

(\* CUATROCIENTOS SESENTA Y SEIS PESOS 13/100 M.N. \*)

**CONSTRUCCIONES GARCARR S.A. DE C.V.**

Dependencia : H. AYUNTAMIENTO CONTITUCIONAL DE SAN AGUSTIN DE LAS JUNTAS

Obra: CONSTRUCCION DE SANITARIOS PUBLICOS EN EL MUNICIPIO DE SAN AGUSTIN DE LAS JUNTAS

Lugar: ,SAN AGUSTIN DE LAS JUNTAS, OAXACA

**ANALISIS DE PRECIOS UNITARIOS**

Código	Concepto	Unidad	Costo	cantidad	Importe	%
--------	----------	--------	-------	----------	---------	---

Análisis: 50010      Unidad: PZA

SUMINISTRO E INSTALACION DE MUEBLE MIJITORIO DE ACERO INOXIDABLE DE 1.77 X 0.37 MTRS. , INCLUYE MATERIALES DE FIJACION, HERRAMIENTA Y MANO DE OBRA.

**MATERIALES**

MAMIG	MIGITORIO DE ACERO DE 1.77 X 0.37 MTS	PZA	\$5,600.00	1.000000	\$5,600.00	91.52%
TAQUETE	Taquete de fibra	PZA	\$0.45	6.000000	\$2.70	0.04%
TO1015	Tornillo para madera # 10 x 1.5"	PZA	\$0.70	6.000000	\$4.20	0.07%
MASILI	SILICON	PZA	\$60.00	0.200000	\$12.00	0.20%
LLAVER	LLAVE DE RESORTE CROMADA	PZA	\$250.00	1.000000	\$250.00	4.09%
CES	cespol	PZA	\$145.00	1.000000	\$145.00	2.37%
	Subtotal: MATERIALES				<b>\$6,013.90</b>	<b>98.28%</b>

**MANO DE OBRA**

CUAD0011	PLOMERO + AYUDANTE	JOR	\$1,049.51 /	10.000000	\$104.95	1.72%
	Subtotal: MANO DE OBRA				<b>\$104.95</b>	<b>1.72%</b>
	Costo directo				<b>\$6,118.85</b>	
	INDIRECTOS	8.5561%			\$523.53	
	Suma 1				\$6,642.38	
	FINANCIAMIENTO	0.8121%			\$53.94	
	Suma 2				\$6,696.32	
	UTILIDAD	8.9819%			\$601.46	
	Suma 3				\$7,297.78	
	0.5 % POR SUPERVISION (SUMA 3)	0.005			\$36.49	
	<b>PRECIO UNITARIO</b>				<b>\$7,334.27</b>	

(\* SIETE MIL TRESCIENTOS TREINTA Y CUATRO PESOS 27/100 M.N. \*)

**CONSTRUCCIONES GARCARR S.A. DE C.V.**

Dependencia : H. AYUNTAMIENTO CONTITUCIONAL DE SAN AGUSTIN DE LAS JUNTAS

Obra: CONSTRUCCION DE SANITARIOS PUBLICOS EN EL MUNICIPIO DE SAN AGUSTIN DE LAS JUNTAS

Lugar: ,SAN AGUSTIN DE LAS JUNTAS, OAXACA

**ANALISIS DE PRECIOS UNITARIOS**

Código	Concepto	Unidad	Costo	cantidad	Importe	%
--------	----------	--------	-------	----------	---------	---

Análisis: 50011      Unidad: PZA  
 SUMINISTRO E INSTALACION DE LLAVE ECONOMIZADORA TV-105, INCLUYE MATERIALES DE FIJACION, HERRAMIENTA Y MANO DE OBRA.

**MATERIALES**

MALLEC	LLAVE ECONOMIZADORA TV-105	PZA	\$1,250.00	1.000000	\$1,250.00	82.65%
Subtotal: MATERIALES					<b>\$1,250.00</b>	82.65%

**MANO DE OBRA**

CUAD0011	PLOMERO + AYUDANTE	JOR	\$1,049.51 /	4.000000	\$262.38	17.35%
Subtotal: MANO DE OBRA					<b>\$262.38</b>	17.35%
Costo directo					<b>\$1,512.38</b>	
INDIRECTOS					\$129.40	
Suma 1					\$1,641.78	
FINANCIAMIENTO					\$13.33	
Suma 2					\$1,655.11	
UTILIDAD					\$148.66	
Suma 3					\$1,803.77	
0.5 % POR SUPERVISION (SUMA 3)					\$9.02	
<b>PRECIO UNITARIO</b>					<b>\$1,812.79</b>	

(\* UN MIL OCHOCIENTOS DOCE PESOS 79/100 M.N. \*)

**CONSTRUCCIONES GARCARR S.A. DE C.V.**

Dependencia : H. AYUNTAMIENTO CONTITUCIONAL DE SAN AGUSTIN DE LAS JUNTAS

Obra: CONSTRUCCION DE SANITARIOS PUBLICOS EN EL MUNICIPIO DE SAN AGUSTIN DE LAS JUNTAS

Lugar: .SAN AGUSTIN DE LAS JUNTAS, OAXACA

**ANALISIS DE PRECIOS UNITARIOS**

Código	Concepto	Unidad	Costo	cantidad	Importe	%
--------	----------	--------	-------	----------	---------	---

Análisis: 50012      Unidad: PZA

SUMINISTRO E INSTALACION DE FLUXOMETRO, FLUXO.MAN WC. 4.8LT 110-WC-4.8 INCLUYE MATERIALES DE FIJACION, HERRAMIENTA Y MANO DE OBRA

**MATERIALES**

MAFLU	FLUXOMETRO MAN 4.8 LT	PZA	\$2,500.00	1.000000	\$2,500.00	90.50%
	Subtotal: MATERIALES				<u>\$2,500.00</u>	90.50%

**MANO DE OBRA**

CUAD0011	PLOMERO + AYUDANTE	JOR	\$1,049.51 /	4.000000	\$262.38	9.50%
	Subtotal: MANO DE OBRA				<u>\$262.38</u>	9.50%
	Costo directo				<u>\$2,762.38</u>	
	INDIRECTOS	8.5561%			\$236.35	
	Suma 1				<u>\$2,998.73</u>	
	FINANCIAMIENTO	0.8121%			\$24.35	
	Suma 2				<u>\$3,023.08</u>	
	UTILIDAD	8.9819%			\$271.53	
	Suma 3				<u>\$3,294.61</u>	
	0.5 % POR SUPERVISION (SUMA 3)	0.005			\$16.47	
	<b>PRECIO UNITARIO</b>				<u><b>\$3,311.08</b></u>	

(\* TRES MIL TRESCIENTOS ONCE PESOS 08/100 M.N. \*)



**CONSTRUCCIONES GARCARR S.A. DE C.V.**

Dependencia : H. AYUNTAMIENTO CONTITUCIONAL DE SAN AGUSTIN DE LAS JUNTAS

Obra: CONSTRUCCION DE SANITARIOS PUBLICOS EN EL MUNICIPIO DE SAN AGUSTIN DE LAS JUNTAS

Lugar: ,SAN AGUSTIN DE LAS JUNTAS, OAXACA

**ANALISIS DE PRECIOS UNITARIOS**

Código	Concepto	Unidad	Costo	cantidad	Importe	%
--------	----------	--------	-------	----------	---------	---

Análisis: 50013      Unidad: PZA

SUMINISTRO E INSTALACION DE COLADERA PARA PISO 1 BOCA REJILLA REDONDA 4" HELVEX 24 .,  
INCLUYE HERRAMIENTA Y MANO DE OBRA.**MATERIALES**

MACOH	COLADERA DE PISO HELVEX	PZA	\$1,050.00	1.000000	\$1,050.00	88.89%
	Subtotal: MATERIALES				<b>\$1,050.00</b>	88.89%

**MANO DE OBRA**

CUAD0011	PLOMERO + AYUDANTE	JOR	\$1,049.51 /	8.000000	\$131.19	11.11%
	Subtotal: MANO DE OBRA				<b>\$131.19</b>	11.11%
	Costo directo				<b>\$1,181.19</b>	
	INDIRECTOS	8.5561%			\$101.06	
	Suma 1				\$1,282.25	
	FINANCIAMIENTO	0.8121%			\$10.41	
	Suma 2				\$1,292.66	
	UTILIDAD	8.9819%			\$116.11	
	Suma 3				\$1,408.77	
	0.5 % POR SUPERVISION (SUMA 3)	0.005			\$7.04	
	<b>PRECIO UNITARIO</b>				<b>\$1,415.81</b>	

(\* UN MIL CUATROCIENTOS QUINCE PESOS 81/100 M.N. \*)

**CONSTRUCCIONES GARCARR S.A. DE C.V.**

Dependencia : H. AYUNTAMIENTO CONTITUCIONAL DE SAN AGUSTIN DE LAS JUNTAS

Obra: CONSTRUCCION DE SANITARIOS PUBLICOS EN EL MUNICIPIO DE SAN AGUSTIN DE LAS JUNTAS

Lugar: .SAN AGUSTIN DE LAS JUNTAS, OAXACA

**ANALISIS DE PRECIOS UNITARIOS**

Código	Concepto	Unidad	Costo	cantidad	Importe	%
--------	----------	--------	-------	----------	---------	---

Análisis: 50014      Unidad: PZA

SUMINISTRO E INSTALACION DE MUEBLE MIJITORIO DE ACERO INOXIDABLE DE 1.51 X 0.37 MTRS. ,  
INCLUYE MATERIALES DE FIJACION, HERRAMIENTA Y MANO DE OBRA**MATERIALES**

TAQUETE	Taquete de fibra	PZA	\$0.45	6.000000	\$2.70	0.05%
TO1015	Tornillo para madera # 10 x 1.5"	PZA	\$0.70	6.000000	\$4.20	0.07%
MASILI	SILICON	PZA	\$60.00	0.200000	\$12.00	0.21%
LLAVER	LLAVE DE RESORTE CROMADA	PZA	\$250.00	1.000000	\$250.00	4.37%
CES	cespol	PZA	\$145.00	1.000000	\$145.00	2.54%
MAM2	MIGITORIO DE 1.51 X 0.37	PZA	\$5,200.00	1.000000	\$5,200.00	90.93%
	Subtotal: MATERIALES				<b>\$5,613.90</b>	98.16%

**MANO DE OBRA**

CUAD0011	PLOMERO + AYUDANTE	JOR	\$1,049.51 /	10.000000	\$104.95	1.84%
	Subtotal: MANO DE OBRA				<b>\$104.95</b>	1.84%
	Costo directo				<b>\$5,718.85</b>	
	INDIRECTOS	8.5561%			<b>\$489.31</b>	
	Suma 1				<b>\$6,208.16</b>	
	FINANCIAMIENTO	0.8121%			<b>\$50.42</b>	
	Suma 2				<b>\$6,258.58</b>	
	UTILIDAD	8.9819%			<b>\$562.14</b>	
	Suma 3				<b>\$6,820.72</b>	
	0.5 % POR SUPERVISION (SUMA 3)	0.005			<b>\$34.10</b>	
	<b>PRECIO UNITARIO</b>				<b>\$6,854.82</b>	

(\* SEIS MIL OCHOCIENTOS CINCUENTA Y CUATRO PESOS 82/100 M.N. \*)

**CONSTRUCCIONES GARCARR S.A. DE C.V.**

Dependencia : H. AYUNTAMIENTO CONTITUCIONAL DE SAN AGUSTIN DE LAS JUNTAS

Obra: CONSTRUCCION DE SANITARIOS PUBLICOS EN EL MUNICIPIO DE SAN AGUSTIN DE LAS JUNTAS

Lugar: ,SAN AGUSTIN DE LAS JUNTAS, OAXACA

**ANALISIS DE PRECIOS UNITARIOS**

Código	Concepto	Unidad	Costo	cantidad	Importe	%
<b>Análisis: 50015      Unidad: SAL</b>						
SUMINISTRO E INSTALACION DE ALIMENTACION PRINCIPAL, MEDIANTE TUBERIA TUBO PLUS DE 1 1/4" DE DIAM. INCLUYE: TEES, CODOS, CONECTORES, VALVULAS PARA EMPOTRAR, CODOS PIPA, VALVULA ANGULAR DE BARRIL, MATERIALES MENORES, MANO DE OBRA Y EQUIPO.						
<b>MATERIALES</b>						
MATU114	TUBOPLUS DE 1 1/4"	TMO	\$320.00	8.500000	\$2,720.00	64.85%
MATE114	TEE TUBOPLUS 1 1/4"	PZA	\$50.00	1.000000	\$50.00	1.19%
MACO114	CODO 38 X 90 TUBOPLUS	PZA	\$25.00	15.000000	\$375.00	8.94%
Subtotal: MATERIALES					<b>\$3,145.00</b>	74.98%
<b>MANO DE OBRA</b>						
CUAD0011	PLOMERO + AYUDANTE	JOR	\$1,049.51 /	1.000000	\$1,049.51	25.02%
Subtotal: MANO DE OBRA					<b>\$1,049.51</b>	25.02%
Costo directo					<b>\$4,194.51</b>	
INDIRECTOS					8.5561%	\$358.89
Suma 1					\$4,553.40	
FINANCIAMIENTO					0.8121%	\$36.98
Suma 2					\$4,590.38	
UTILIDAD					8.9819%	\$412.30
Suma 3					\$5,002.68	
0.5 % POR SUPERVISION (SUMA 3)					0.005	\$25.01
<b>PRECIO UNITARIO</b>					<b>\$5,027.69</b>	
(* CINCO MIL VEINTISIETE PESOS 69/100 M.N. *)						

**CONSTRUCCIONES GARCARR S.A. DE C.V.**

Dependencia : H. AYUNTAMIENTO CONTITUCIONAL DE SAN AGUSTIN DE LAS JUNTAS

Obra: CONSTRUCCION DE SANITARIOS PUBLICOS EN EL MUNICIPIO DE SAN AGUSTIN DE LAS JUNTAS

Lugar: .SAN AGUSTIN DE LAS JUNTAS, OAXACA

**ANALISIS DE PRECIOS UNITARIOS**

Código	Concepto	Unidad	Costo	cantidad	Importe	%
--------	----------	--------	-------	----------	---------	---

Análisis: 5002      Unidad: SAL

SALIDA SANITARIA CON TUBO DE PVC PARA SANITARIO DE 4" INCLUYE: CODOS, YEES Y MATERIALES MENORES, MANO DE OBRA, TODO LO NECESARIO PARA SU INSTALACION.

**MATERIALES**

TU6R	TUBO DE PVC DE 6" REF	ML	\$45.00	4.000000	\$180.00	30.44%
MACO445	CODO SANITARIO 4 X 45	PZA	\$15.00	2.000000	\$30.00	5.07%
MACO490	CODO SANITARIO 4 X 90	PZA	\$15.00	1.000000	\$15.00	2.54%
PEG18	PEGAMENTO PARA PVC 1/8	PZA	\$33.00	0.500000	\$16.50	2.79%
	Subtotal: MATERIALES				<b>\$241.50</b>	40.84%

**MANO DE OBRA**

CUAD0011	PLOMERO + AYUDANTE	JOR	\$1,049.51 /	3.000000	\$349.84	59.16%
	Subtotal: MANO DE OBRA				<b>\$349.84</b>	59.16%
	Costo directo				<b>\$591.34</b>	
	INDIRECTOS	8.5561%			\$50.60	
	Suma 1				\$641.94	
	FINANCIAMIENTO	0.8121%			\$5.21	
	Suma 2				\$647.15	
	UTILIDAD	8.9819%			\$58.13	
	Suma 3				\$705.28	
	0.5 % POR SUPERVISION (SUMA 3)	0.005			\$3.53	
	<b>PRECIO UNITARIO</b>				<b>\$708.81</b>	
	(* SETECIENTOS OCHO PESOS 81/100 M.N. *)					

**CONSTRUCCIONES GARCARR S.A. DE C.V.**

Dependencia : H. AYUNTAMIENTO CONTITUCIONAL DE SAN AGUSTIN DE LAS JUNTAS

Obra: CONSTRUCCION DE SANITARIOS PUBLICOS EN EL MUNICIPIO DE SAN AGUSTIN DE LAS JUNTAS

Lugar: .SAN AGUSTIN DE LAS JUNTAS. OAXACA

**ANALISIS DE PRECIOS UNITARIOS**

Código	Concepto	Unidad	Costo	cantidad	Importe	%
--------	----------	--------	-------	----------	---------	---

Análisis: 5003      Unidad: SAL

SALIDA DE AGUAS PLUVIALES SANITARIA CON TUBO DE PVC PARA SANITARIO DE 3" INCLUYE: CODOS, YEES Y MATERIALES MENORES, MANO DE OBRA, TODO LO NECESARIO PARA SU INSTALACION.

**MATERIALES**

MATU3	TUBERIA SANITARIA DE 3"	ML	\$25.00	10.000000	\$250.00	44.26%
MACO390	CODO SANITARIO 3 X 90	PZA	\$12.00	3.000000	\$36.00	6.37%
PEG18	PEGAMENTO PARA PVC 1/8	PZA	\$33.00	0.500000	\$16.50	2.92%
Subtotal: MATERIALES					<b>\$302.50</b>	53.55%

**MANO DE OBRA**

CUAD0011	PLOMERO + AYUDANTE	JOR	\$1,049.51 /	4.000000	\$262.38	46.45%
Subtotal: MANO DE OBRA					<b>\$262.38</b>	46.45%
Costo directo					<b>\$564.88</b>	
INDIRECTOS		8.5561%			\$48.33	
Suma 1					\$613.21	
FINANCIAMIENTO		0.8121%			\$4.98	
Suma 2					\$618.19	
UTILIDAD		8.9819%			\$55.53	
Suma 3					\$673.72	
0.5 % POR SUPERVISION (SUMA 3)		0.005			\$3.37	
<b>PRECIO UNITARIO</b>					<b>\$677.09</b>	

(\* SEISCIENTOS SETENTA Y SIETE PESOS 09/100 M.N. \*)

**CONSTRUCCIONES GARCARR S.A. DE C.V.**

Dependencia : H. AYUNTAMIENTO CONTITUCIONAL DE SAN AGUSTIN DE LAS JUNTAS

Obra: CONSTRUCCION DE SANITARIOS PUBLICOS EN EL MUNICIPIO DE SAN AGUSTIN DE LAS JUNTAS

Lugar: ,SAN AGUSTIN DE LAS JUNTAS, OAXACA

**ANALISIS DE PRECIOS UNITARIOS**

Código	Concepto	Unidad	Costo	cantidad	Importe	%
--------	----------	--------	-------	----------	---------	---

Análisis: 5004      Unidad: ML

E-TUB04A SUMINISTRO Y COLOCACION DE TUBERIA DE PVC SANITARIO DE 6"

**MATERIALES**

TU6R	TUBO DE PVC DE 6" REF	ML	\$45.00	1.000000	\$45.00	39.14%
	Subtotal: MATERIALES				<u>\$45.00</u>	39.14%

**MANO DE OBRA**

CUAD0011	PLOMERO + AYUDANTE	JOR	\$1,049.51 /	15.000000	\$69.97	60.86%
	Subtotal: MANO DE OBRA				<u>\$69.97</u>	60.86%
	Costo directo				<u>\$114.97</u>	
	INDIRECTOS	8.5561%			\$9.84	
	Suma 1				<u>\$124.81</u>	
	FINANCIAMIENTO	0.8121%			\$1.01	
	Suma 2				<u>\$125.82</u>	
	UTILIDAD	8.9819%			\$11.30	
	Suma 3				<u>\$137.12</u>	
	0.5 % POR SUPERVISION (SUMA 3)	0.005			\$0.69	
	<b>PRECIO UNITARIO</b>				<u>\$137.81</u>	

(\* CIENTO TREINTA Y SIETE PESOS 81/100 M.N. \*)

**CONSTRUCCIONES GARCARR S.A. DE C.V.**

Dependencia : H. AYUNTAMIENTO CONTITUCIONAL DE SAN AGUSTIN DE LAS JUNTAS

Obra: CONSTRUCCION DE SANITARIOS PUBLICOS EN EL MUNICIPIO DE SAN AGUSTIN DE LAS JUNTAS

Lugar: SAN AGUSTIN DE LAS JUNTAS, OAXACA

**ANALISIS DE PRECIOS UNITARIOS**

Código	Concepto	Unidad	Costo	cantidad	Importe	%
--------	----------	--------	-------	----------	---------	---

Análisis: 5005      Unidad: SAL  
 SALIDA DE VENTILACION SANITARIA CON TUBO DE PVC SANITARIO DE 2" INCLUYE: CODOS, YEES Y MATERIALES MENORES, MANO DE OBRA, TODO LO NECESARIO PARA SU INSTALACION.

**MATERIALES**

TUSA20	TUBO PVC SANIT. 2"	ML	\$16.00	5.000000	\$80.00	19.71%
MACO290	CODO SANITARIO 2 X 90	PZA	\$6.00	2.000000	\$12.00	2.96%
PEG18	PEGAMENTO PARA PVC 1/8	PZA	\$33.00	0.200000	\$6.60	1.63%
CO490OP	CODO 4 X 90 C/SALIDA TRAS. 2"	PZA	\$45.00	1.000000	\$45.00	11.08%
Subtotal: MATERIALES					<b>\$143.60</b>	35.37%

**MANO DE OBRA**

CUAD0011	PLOMERO + AYUDANTE	JOR	\$1,049.51 /	4.000000	\$262.38	64.63%
Subtotal: MANO DE OBRA					<b>\$262.38</b>	64.63%
Costo directo					<b>\$405.98</b>	
INDIRECTOS		8.5561%			\$34.74	
Suma 1					\$440.72	
FINANCIAMIENTO		0.8121%			\$3.58	
Suma 2					\$444.30	
UTILIDAD		8.9819%			\$39.91	
Suma 3					\$484.21	
0.5 % POR SUPERVISION (SUMA 3)		0.005			\$2.42	
<b>PRECIO UNITARIO</b>					<b>\$486.63</b>	

(\* CUATROCIENTOS OCHENTA Y SEIS PESOS 63/100 M.N. \*)

**CONSTRUCCIONES GARCARR S.A. DE C.V.**

Dependencia : H. AYUNTAMIENTO CONTITUCIONAL DE SAN AGUSTIN DE LAS JUNTAS

Obra: CONSTRUCCION DE SANITARIOS PUBLICOS EN EL MUNICIPIO DE SAN AGUSTIN DE LAS JUNTAS

Lugar: ,SAN AGUSTIN DE LAS JUNTAS, OAXACA

**ANALISIS DE PRECIOS UNITARIOS**

Código	Concepto	Unidad	Costo	cantidad	Importe	%
--------	----------	--------	-------	----------	---------	---

Análisis: 5006      Unidad: SAL

SALIDA HIDRAULICA PARA MEDIANTE TUBERIA TUBO PLUS DE 1/2" DE DIAM. INCLUYE: TEES, CODOS, CONECTORES, VALVULAS PARA EMPOTRAR, CODOS PIPA, VALVULA ANGULAR DE BARRIL, MATERIALES MENORES, MANO DE OBRA Y EQUIPO.

**MATERIALES**

MATP13	TUBOPLUS DE 13 MM	TMO	\$68.00	1.000000	\$68.00	23.64%
MACOTP	CODO TUBOPLUS DE 13 MM	PZA	\$5.70	1.000000	\$5.70	1.98%
MATETP	TEE TUBOPLUS DE 13 MM	PZA	\$7.00	1.000000	\$7.00	2.43%
MARETP	TEE RED 19X13X19 MM	PZA	\$18.00	1.000000	\$18.00	6.26%
MACNTP	CONECTOR R EXT TUBOPLUS DE 13 MM	PZA	\$14.00	1.000000	\$14.00	4.87%
Subtotal: MATERIALES					<b>\$112.70</b>	39.18%

**MANO DE OBRA**

CUAD0011	PLOMERO + AYUDANTE	JOR	\$1,049.51 /	6.000000	\$174.92	60.82%
Subtotal: MANO DE OBRA					<b>\$174.92</b>	60.82%
Costo directo					<b>\$287.62</b>	
INDIRECTOS						
Suma 1					<b>\$24.61</b>	
FINANCIAMIENTO						
Suma 2					<b>\$312.23</b>	
UTILIDAD						
Suma 3					<b>\$28.27</b>	
0.5 % POR SUPERVISION (SUMA 3)						
PRECIO UNITARIO					<b>\$1.72</b>	
(* TRESCIENTOS CUARENTA Y CUATRO PESOS 76/100 M.N. *)					<b>\$344.76</b>	



**CONSTRUCCIONES GARCARR S.A. DE C.V.**

Dependencia : H. AYUNTAMIENTO CONTITUCIONAL DE SAN AGUSTIN DE LAS JUNTAS

Obra: CONSTRUCCION DE SANITARIOS PUBLICOS EN EL MUNICIPIO DE SAN AGUSTIN DE LAS JUNTAS

Lugar: SAN AGUSTIN DE LAS JUNTAS, OAXACA

**ANALISIS DE PRECIOS UNITARIOS**

Código	Concepto	Unidad	Costo	cantidad	Importe	%
<b>Análisis: 5007      Unidad: SAL</b>						
SALIDA HIDRAULICA PARA MEDIANTE TUBERIA TUBO PLUS DE 1" DE DIAM. INCLUYE: TEES, CODOS, REDUCCION BUSHING, CONECTORES, MATERIALES MENORES, MANO DE OBRA Y EQUIPO.						
<b>MATERIALES</b>						
MATUTP1	TUBOPLUS DE 25 MM	TMO	\$205.00	0.500000	\$102.50	25.41%
MATETP1	TEE TUBOPLUS DE 25 MM	PZA	\$42.00	1.000000	\$42.00	10.41%
MACO2590	CODO DE 25 X 90 TUBOPLUS	PZA	\$15.00	1.000000	\$15.00	3.72%
MACORE	CONECTOR ROSCA EXTERIOR TUBOPLUS DE PZA 25MM		\$34.00	1.000000	\$34.00	8.43%
	Subtotal: MATERIALES				<b>\$193.50</b>	47.97%
<b>MANO DE OBRA</b>						
CUAD0011	PLOMERO + AYUDANTE	JOR	\$1,049.51 /	5.000000	\$209.90	52.03%
	Subtotal: MANO DE OBRA				<b>\$209.90</b>	52.03%
	Costo directo				<b>\$403.40</b>	
	INDIRECTOS	8.5561%			<b>\$34.52</b>	
	Suma 1				<b>\$437.92</b>	
	FINANCIAMIENTO	0.8121%			<b>\$3.56</b>	
	Suma 2				<b>\$441.48</b>	
	UTILIDAD	8.9819%			<b>\$39.65</b>	
	Suma 3				<b>\$481.13</b>	
	0.5 % POR SUPERVISION (SUMA 3)	0.005			<b>\$2.41</b>	
	<b>PRECIO UNITARIO</b>				<b>\$483.54</b>	
	(* CUATROCIENTOS OCHENTA Y TRES PESOS 54/100 M.N. *)					

**CONSTRUCCIONES GARCARR S.A. DE C.V.**

Dependencia : H. AYUNTAMIENTO CONTITUCIONAL DE SAN AGUSTIN DE LAS JUNTAS

Obra: CONSTRUCCION DE SANITARIOS PUBLICOS EN EL MUNICIPIO DE SAN AGUSTIN DE LAS JUNTAS

Lugar: SAN AGUSTIN DE LAS JUNTAS, OAXACA

**ANALISIS DE PRECIOS UNITARIOS**

Código	Concepto	Unidad	Costo	cantidad	Importe	%
--------	----------	--------	-------	----------	---------	---

Análisis: 5008      Unidad: PZA

SUMINISTRO E INSTALACION DE MUEBLE SANITARIO, TAZA PARA FLUXOMETRO, TAZA PARA FLUXOMETRO BLANCA NAO HELVEX TZF-NAO, INCLUYE MATERIALES DE FIJACION, HERRAMIENTA Y MANO DE OBRA.

**MATERIALES**

MAPI	PIJA Y TAQUETE DE PLONO	PZA	\$10.00	1.000000	\$10.00	0.36%
CUELLO	CUELLODE CERA	PZA	\$14.00	1.000000	\$14.00	0.50%
MATA	TAZA FLUX HELVEX TZF-NAO	PZA	\$2,400.00	1.000000	\$2,400.00	86.43%
MACEB	CEMENTO BLANCO	KG	\$6.00	0.500000	\$3.00	0.11%
	Subtotal: MATERIALES				<u>\$2,427.00</u>	87.40%

**MANO DE OBRA**

CUAD0011	PLOMERO + AYUDANTE	JOR	\$1,049.51 /	3.000000	\$349.84	12.60%
	Subtotal: MANO DE OBRA				<u>\$349.84</u>	12.60%
	Costo directo				<u>\$2,776.84</u>	
	INDIRECTOS	8.5561%			\$237.59	
	Suma 1				<u>\$3,014.43</u>	
	FINANCIAMIENTO	0.8121%			\$24.48	
	Suma 2				<u>\$3,038.91</u>	
	UTILIDAD	8.9819%			\$272.95	
	Suma 3				<u>\$3,311.86</u>	
	0.5 % POR SUPERVISION (SUMA 3)	0.005			\$16.56	
	<b>PRECIO UNITARIO</b>				<u><b>\$3,328.42</b></u>	

(\* TRES MIL TRESCIENTOS VEINTIOCHO PESOS 42/100 M.N. \*)

**CONSTRUCCIONES GARCARR S.A. DE C.V.**

Dependencia : H. AYUNTAMIENTO CONTITUCIONAL DE SAN AGUSTIN DE LAS JUNTAS

Obra: CONSTRUCCION DE SANITARIOS PUBLICOS EN EL MUNICIPIO DE SAN AGUSTIN DE LAS JUNTAS

Lugar: SAN AGUSTIN DE LAS JUNTAS, OAXACA

**ANALISIS DE PRECIOS UNITARIOS**

Código	Concepto	Unidad	Costo	cantidad	Importe	%
--------	----------	--------	-------	----------	---------	---

Análisis: 5009      Unidad: PZA  
 SUMINISTRO E INSTALACION DE MUEBLE LAVABO OVALIN EMPOTRADO OVALIN FIRENZE BLANCO, INCLUYE MATERIALES DE FIJACION, HERRAMIENTA Y MANO DE OBRA.

**MATERIALES**

MALAO	LAVABO OVALIN FIRENZE	PZA	\$700.00	1.000000	\$700.00	72.17%
MACEB	CEMENTO BLANCO	KG	\$6.00	0.500000	\$3.00	0.31%
TO1015	Tornillo para madera # 10 x 1.5"	PZA	\$0.70	4.000000	\$2.80	0.29%
TAQUETE	Taquete de fibra	PZA	\$0.45	4.000000	\$1.80	0.19%
	Subtotal: MATERIALES				<b>\$707.60</b>	72.95%

**MANO DE OBRA**  
CUAD0011

	PLOMERO + AYUDANTE	JOR	\$1,049.51 /	4.000000	\$262.38	27.05%
	Subtotal: MANO DE OBRA				<b>\$262.38</b>	27.05%
	Costo directo				<b>\$969.98</b>	
	INDIRECTOS	8.5561%			\$82.99	
	Suma 1				\$1,052.97	
	FINANCIAMIENTO	0.8121%			\$8.55	
	Suma 2				\$1,061.52	
	UTILIDAD	8.9819%			\$95.34	
	Suma 3				\$1,156.86	
	0.5 % POR SUPERVISION (SUMA 3)	0.005			\$5.78	
	<b>PRECIO UNITARIO</b>				<b>\$1,162.64</b>	

(\* UN MIL CIENTO SESENTA Y DOS PESOS 64/100 M.N. \*)

**CONSTRUCCIONES GARCARR S.A. DE C.V.**

Dependencia : H. AYUNTAMIENTO CONTITUCIONAL DE SAN AGUSTIN DE LAS JUNTAS

Obra: CONSTRUCCION DE SANITARIOS PUBLICOS EN EL MUNICIPIO DE SAN AGUSTIN DE LAS JUNTAS

Lugar: .SAN AGUSTIN DE LAS JUNTAS, OAXACA

**ANALISIS DE PRECIOS UNITARIOS**

Código	Concepto	Unidad	Costo	cantidad	Importe	%
<b>Análisis: 6001      Unidad: SAL</b>						
SUMINISTRO E INSTALACION DE SALIDA ELECTRICA DE CENTRO, INCLUYE: CANALIZACION ELECTRICA, CABLEADO DEL #12 AWG, CAJA DE REGISTRO DE 3", AISLAMIENTOS, ACCESORIOS DE FIJACION E INSTALACION, EQUIPO, MANO DE OBRA Y HERRAMIENTA.						
<b>MATERIALES</b>						
POL12	POLIDUCTO DE 1/2	ML	\$4.50	8.000000	\$36.00	7.58%
CA12	CABLE No 12	ML	\$7.50	16.000000	\$120.00	25.27%
CHALU	CHALUPA	PZA	\$6.00	1.000000	\$6.00	1.26%
MACIN	CINTA DE AISLAR	PZA	\$15.00	0.200000	\$3.00	0.63%
MACA3	CAJA DE REGISTRO DE 3"	PZA	\$10.00	1.000000	\$10.00	2.11%
	Subtotal: MATERIALES				<u>\$175.00</u>	36.85%
<b>MANO DE OBRA</b>						
CUAD0010	ELECTRICISTA + AYUDANTE B	JOR	\$1,049.51 /	3.500000	\$299.86	63.15%
	Subtotal: MANO DE OBRA				<u>\$299.86</u>	63.15%
	Costo directo				<u>\$474.86</u>	
	INDIRECTOS	8.5561%			<u>\$40.63</u>	
	Suma 1				<u>\$515.49</u>	
	FINANCIAMIENTO	0.8121%			<u>\$4.19</u>	
	Suma 2				<u>\$519.68</u>	
	UTILIDAD	8.9819%			<u>\$46.68</u>	
	Suma 3				<u>\$566.36</u>	
	0.5 % POR SUPERVISION (SUMA 3)	0.005			<u>\$2.83</u>	
	<b>PRECIO UNITARIO</b>				<u>\$569.19</u>	
	(* QUINIENTOS SESENTA Y NUEVE PESOS 19/100 M.N. *)					

**CONSTRUCCIONES GARCARR S.A. DE C.V.**

Dependencia : H. AYUNTAMIENTO CONTITUCIONAL DE SAN AGUSTIN DE LAS JUNTAS

Obra: CONSTRUCCION DE SANITARIOS PUBLICOS EN EL MUNICIPIO DE SAN AGUSTIN DE LAS JUNTAS

Lugar: .SAN AGUSTIN DE LAS JUNTAS, OAXACA

**ANALISIS DE PRECIOS UNITARIOS**

Código	Concepto	Unidad	Costo	cantidad	Importe	%
--------	----------	--------	-------	----------	---------	---

Análisis: 6002      Unidad: SAL

SUMINISTRO E INSTALACION DE SALIDA ELECTRICA A PISO, INCLUYE: CANALIZACION ELECTRICA, CABLEADO DEL #12 AWG, CAJA DE REGISTRO DE 3", AISLAMIENTOS, ACCESORIOS DE FIJACION E INSTALACION, EQUIPO, MANO DE OBRA Y HERRAMIENTA.

**MATERIALES**

POL12	POLIDUCTO DE 1/2	ML	\$4.50	8.000000	\$36.00	7.58%
CA12	CABLE No 12	ML	\$7.50	16.000000	\$120.00	25.27%
CHALU	CHALUPA	PZA	\$6.00	1.000000	\$6.00	1.26%
MACIN	CINTA DE AISLAR	PZA	\$15.00	0.200000	\$3.00	0.63%
MACA3	CAJA DE REGISTRO DE 3"	PZA	\$10.00	1.000000	\$10.00	2.11%
	Subtotal: MATERIALES				<b>\$175.00</b>	36.85%

**MANO DE OBRA**

CUAD0010	ELECTRICISTA + AYUDANTE B	JOR	\$1,049.51 /	3.500000	\$299.86	63.15%
	Subtotal: MANO DE OBRA				<b>\$299.86</b>	63.15%
	Costo directo				<b>\$474.86</b>	
	INDIRECTOS	8.5561%			<b>\$40.63</b>	
	Suma 1				<b>\$515.49</b>	
	FINANCIAMIENTO	0.8121%			<b>\$4.19</b>	
	Suma 2				<b>\$519.68</b>	
	UTILIDAD	8.9819%			<b>\$46.68</b>	
	Suma 3				<b>\$566.36</b>	
	0.5 % POR SUPERVISION (SUMA 3)	0.005			<b>\$2.83</b>	
	<b>PRECIO UNITARIO</b>				<b>\$569.19</b>	

(\* QUINIENTOS SESENTA Y NUEVE PESOS 19/100 M.N. \*)

**CONSTRUCCIONES GARCARR S.A. DE C.V.**

Dependencia : H. AYUNTAMIENTO CONTITUCIONAL DE SAN AGUSTIN DE LAS JUNTAS

Obra: CONSTRUCCION DE SANITARIOS PUBLICOS EN EL MUNICIPIO DE SAN AGUSTIN DE LAS JUNTAS

Lugar: .SAN AGUSTIN DE LAS JUNTAS. OAXACA

**ANALISIS DE PRECIOS UNITARIOS**

Código	Concepto	Unidad	Costo	cantidad	Importe	%
--------	----------	--------	-------	----------	---------	---

Análisis: 6003      Unidad: SAL

SUMINISTRO E INSTALACION DE SALIDA ELECTRICA, INCLUYE: CANALIZACION ELECTRICA, CABLEADO DEL #12 AWG, CAJA DE REGISTRO DE 3", INCLUYE MANO DE OBRA Y HERRAMIENTA.

**MATERIALES**

POL12	POLIDUCTO DE 1/2	ML	\$4.50	8.000000	\$36.00	7.58%
CA12	CABLE No 12	ML	\$7.50	16.000000	\$120.00	25.27%
CHALU	CHALUPA	PZA	\$6.00	1.000000	\$6.00	1.26%
MACIN	CINTA DE AISLAR	PZA	\$15.00	0.200000	\$3.00	0.63%
MACA3	CAJA DE REGISTRO DE 3"	PZA	\$10.00	1.000000	\$10.00	2.11%
	Subtotal: MATERIALES				<b>\$175.00</b>	36.85%

**MANO DE OBRA**

CUAD0010	ELECTRICISTA + AYUDANTE B	JOR	\$1,049.51 /	3.500000	\$299.86	63.15%
	Subtotal: MANO DE OBRA				<b>\$299.86</b>	63.15%
	Costo directo				<b>\$474.86</b>	
	INDIRECTOS	8.5561%			<b>\$40.63</b>	
	Suma 1				<b>\$515.49</b>	
	FINANCIAMIENTO	0.8121%			<b>\$4.19</b>	
	Suma 2				<b>\$519.68</b>	
	UTILIDAD	8.9819%			<b>\$46.68</b>	
	Suma 3				<b>\$566.36</b>	
	0.5 % POR SUPERVISION (SUMA 3)	0.005			<b>\$2.83</b>	
	<b>PRECIO UNITARIO</b>				<b>\$569.19</b>	

(\* QUINIENTOS SESENTA Y NUEVE PESOS 19/100 M.N. \*)